

↗ DOMETIC REFRIGERATION MOBAR



MoBar 300S, MoBar 550S

EN	Beverage center Operating manual	17	SV	Drinkvagn Bruksanvisning	156
DE	Getränkebar Bedienungsanleitung	33	NO	Drikkevareskap Bruksanvisning	172
FR	Centre de breuvage Notice d'utilisation	52	FI	Juomakeskus Käyttöohje	188
ES	Centro de bebidas Instrucciones de uso	71	RU	Шкаф для напитков Инструкция по эксплуатации	204
PT	Expositor de bebidas Manual de instruções	89	PL	Centrum barowe Instrukcja obsługi	222
IT	Carrello minibar Istruzioni per l'uso	107	SK	Nápojové centrum Návod na obsluhu	240
NL	Wijnklimaatkast Gebruiksaanwijzing	124	CS	Nápojové centrum Návod k obsluze	256
DA	Drikkevareskab Betjeningsvejledning	140	HU	Italközpont Használati utasítás	272
				مكتف جهاز التبريد دليل التشغيل	289

© 2021 Dometic Group. The visual appearance of the contents of this manual is protected by copyright and design law. The underlying technical design and the products contained herein may be protected by design, patent or be patent pending. The trademarks mentioned in this manual belong to Dometic Sweden AB. All rights are reserved.

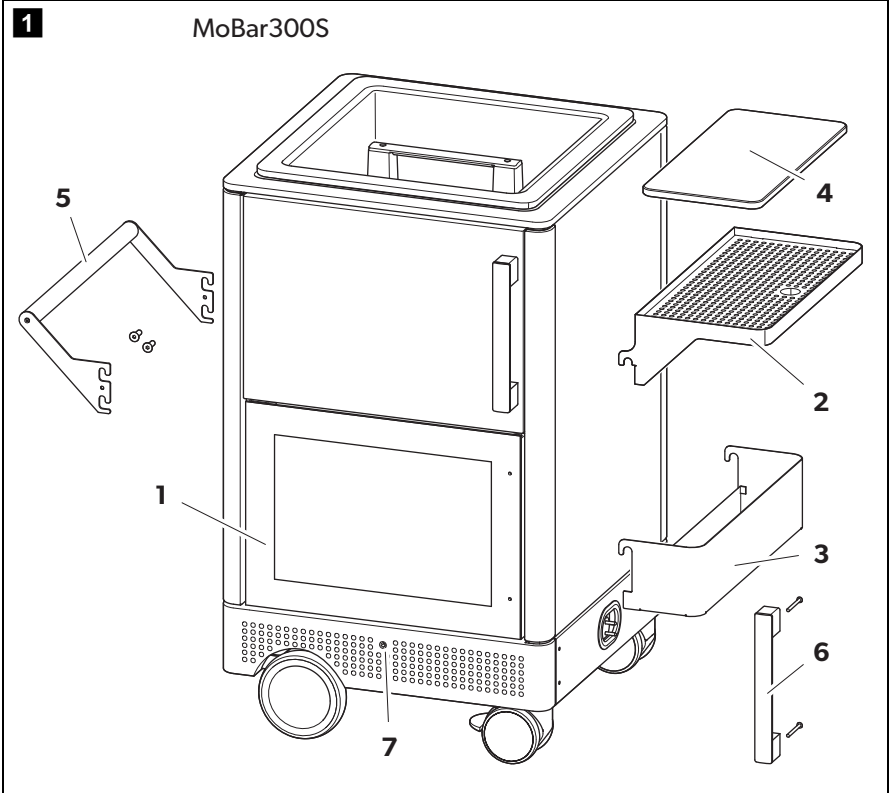

2

MoBar550S

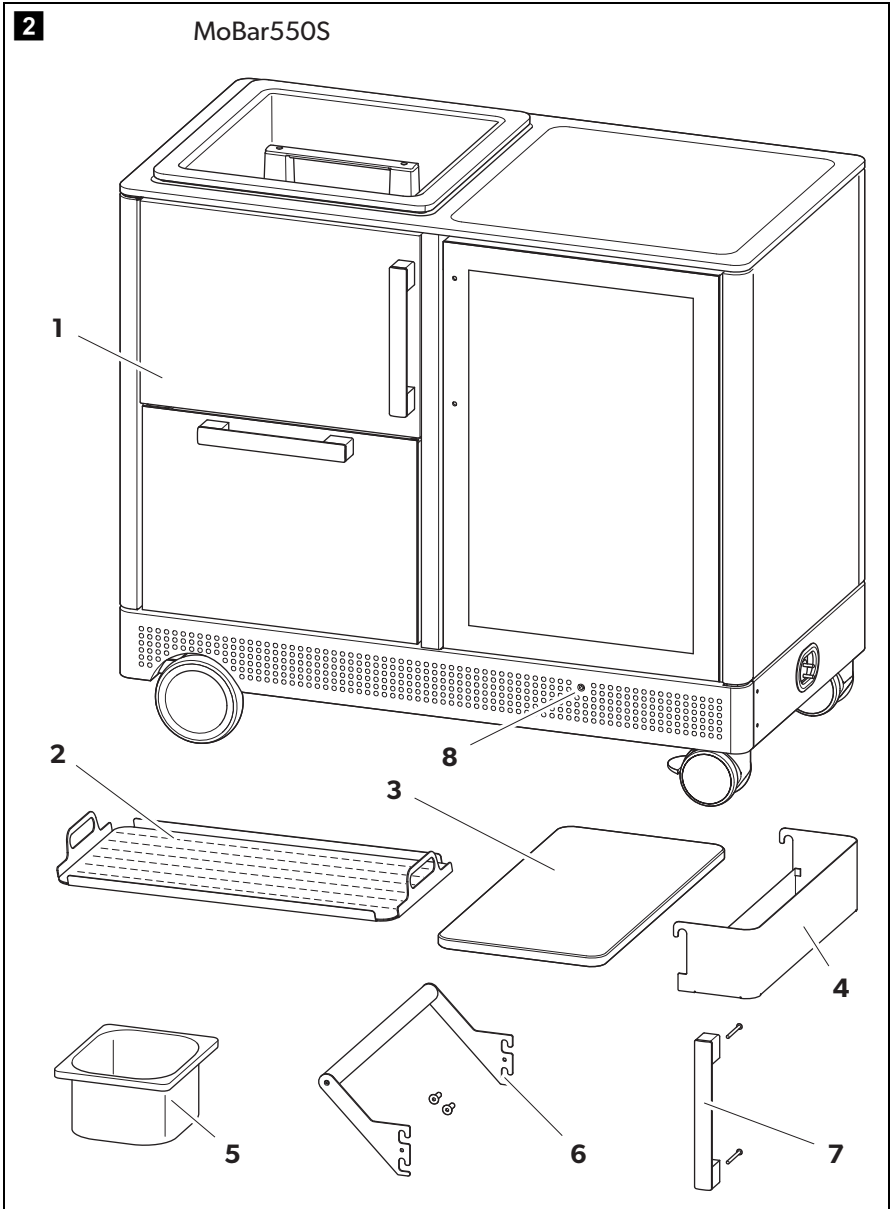

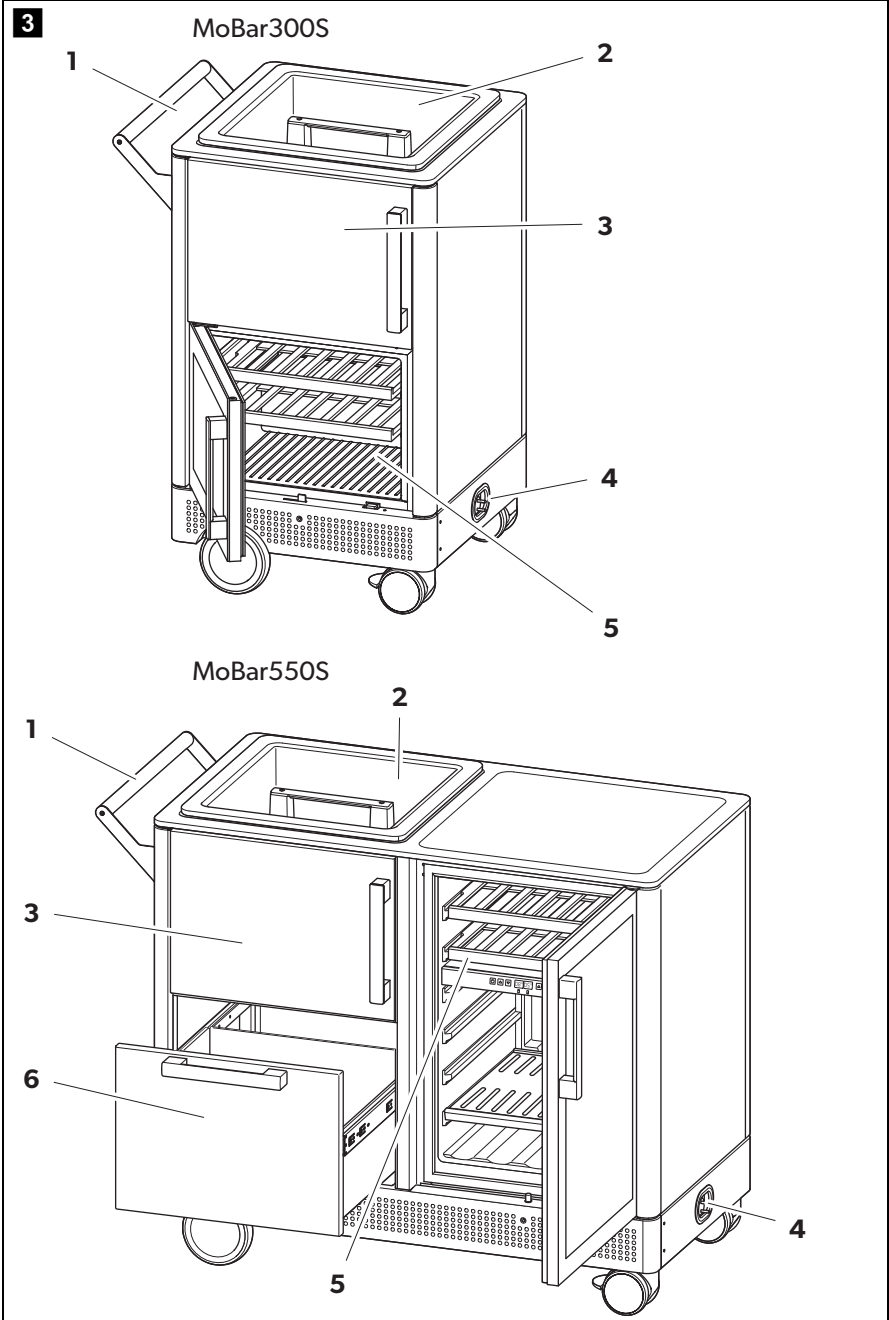

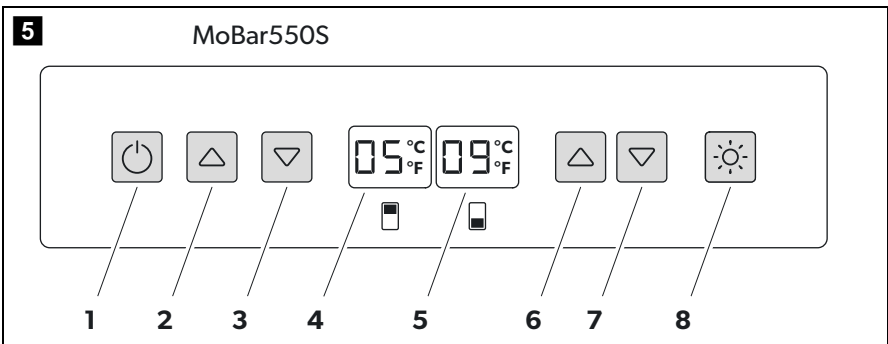
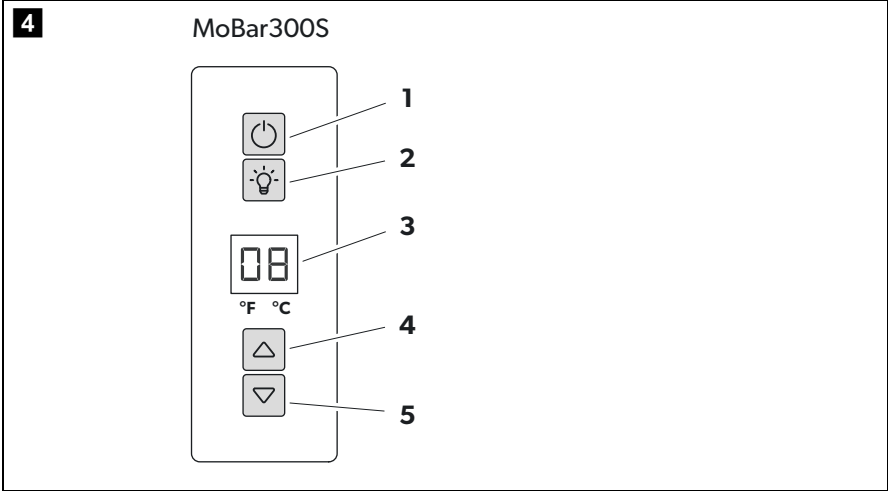

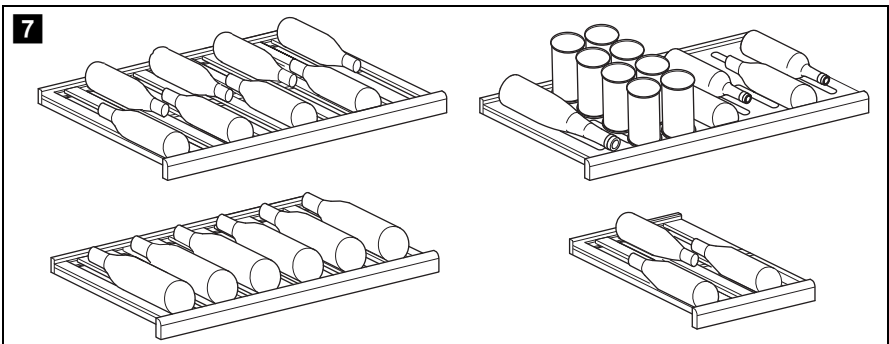
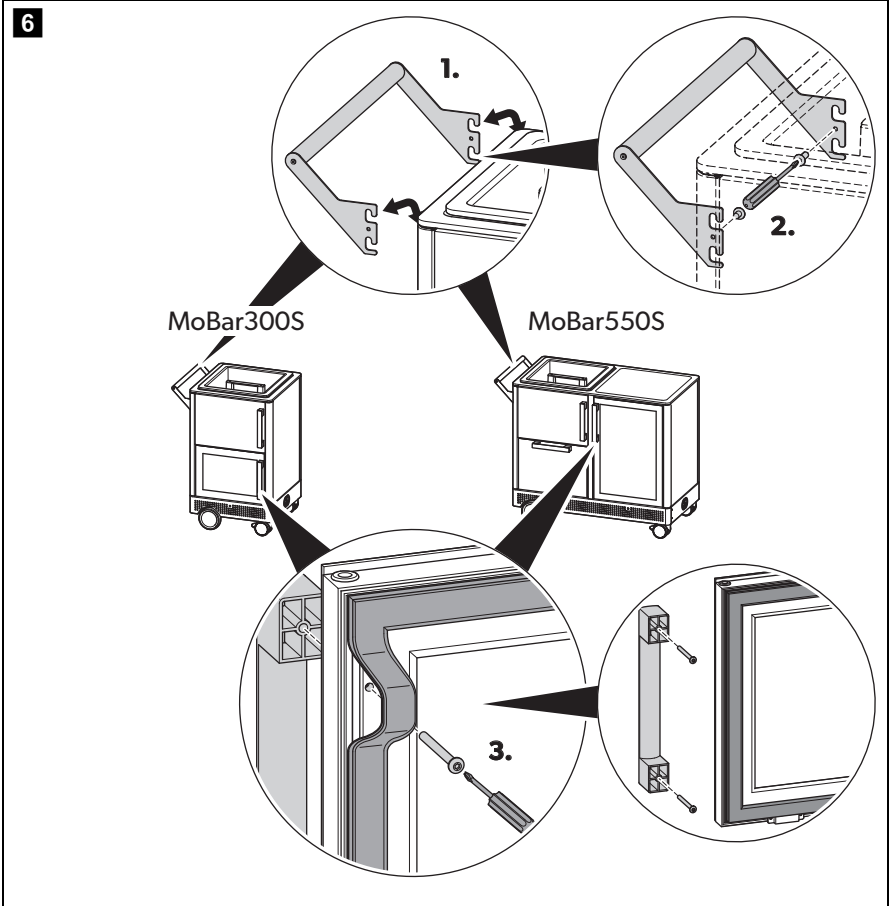

8

MoBar300S

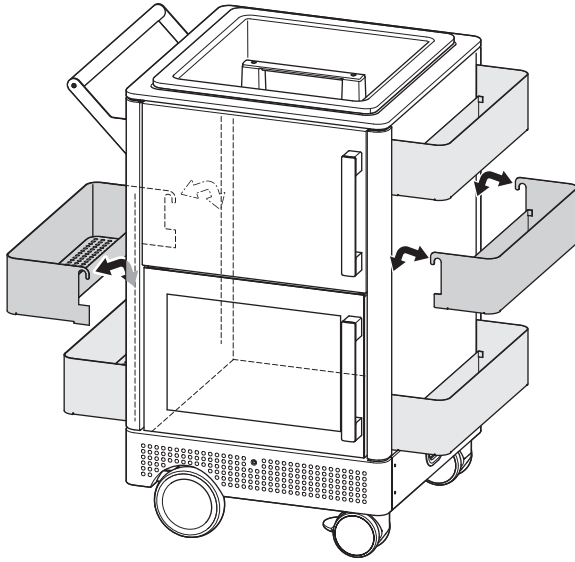

MoBar550S

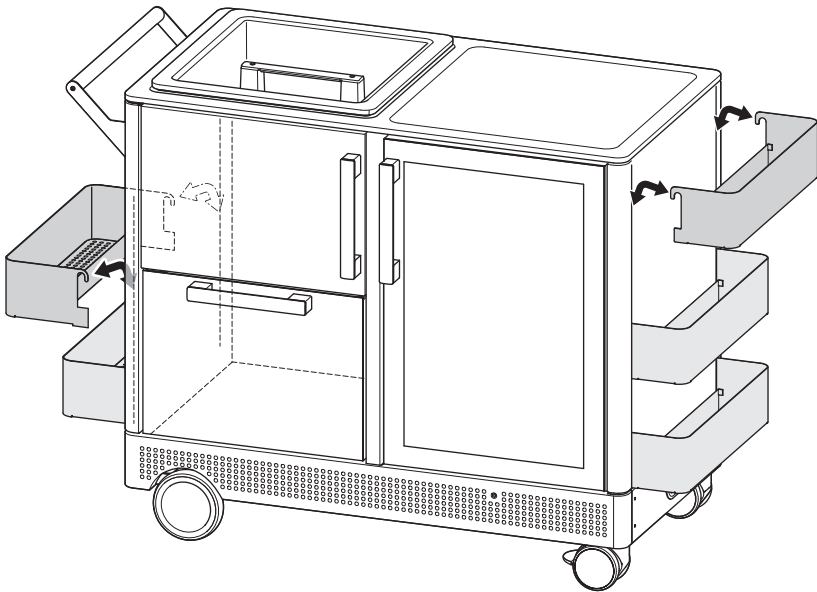

9

MoBar300S

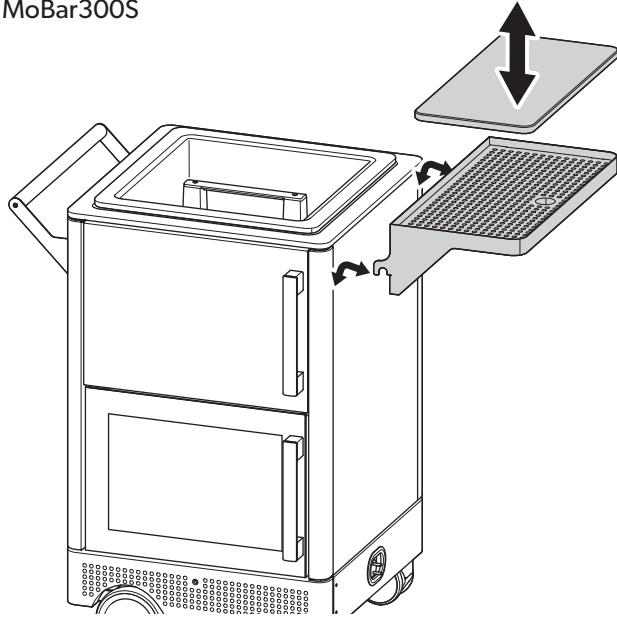

MoBar550S

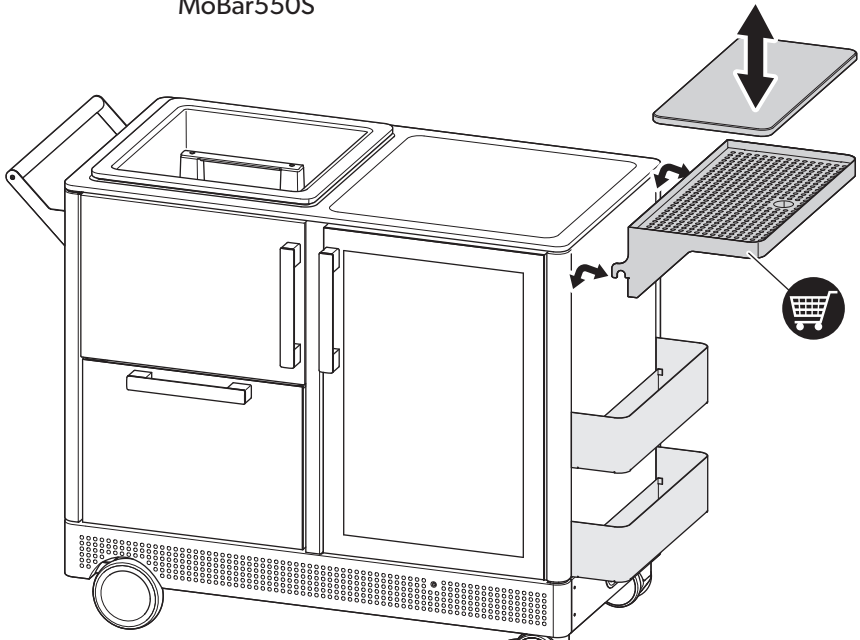

10

MoBar300S

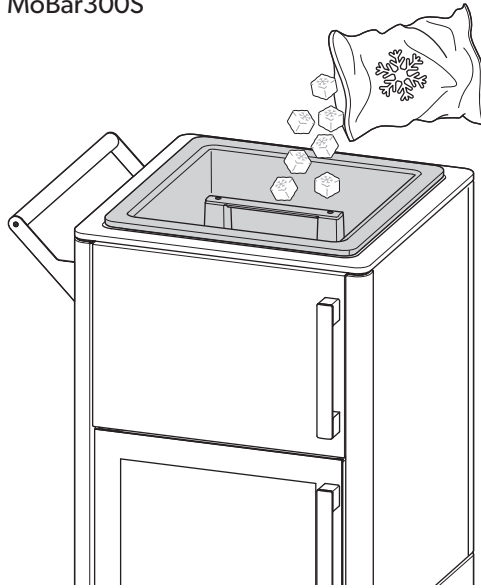

MoBar550S

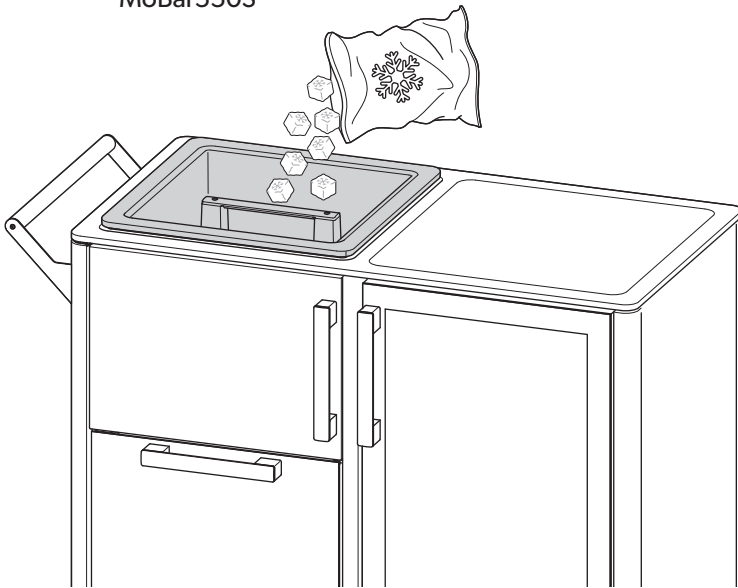

11

MoBar300S

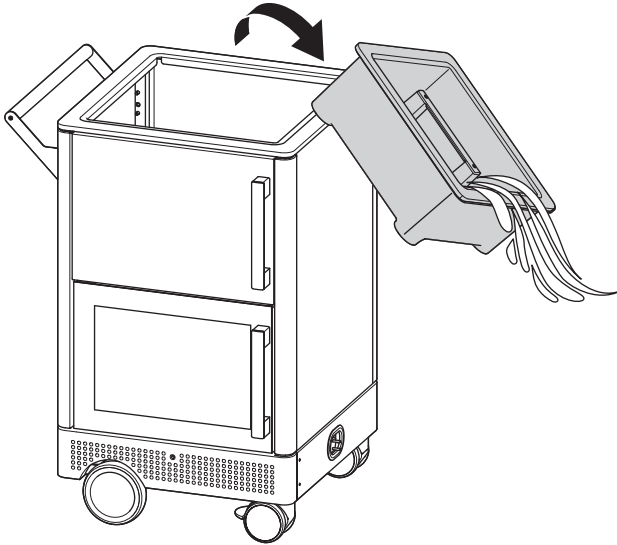

MoBar550S

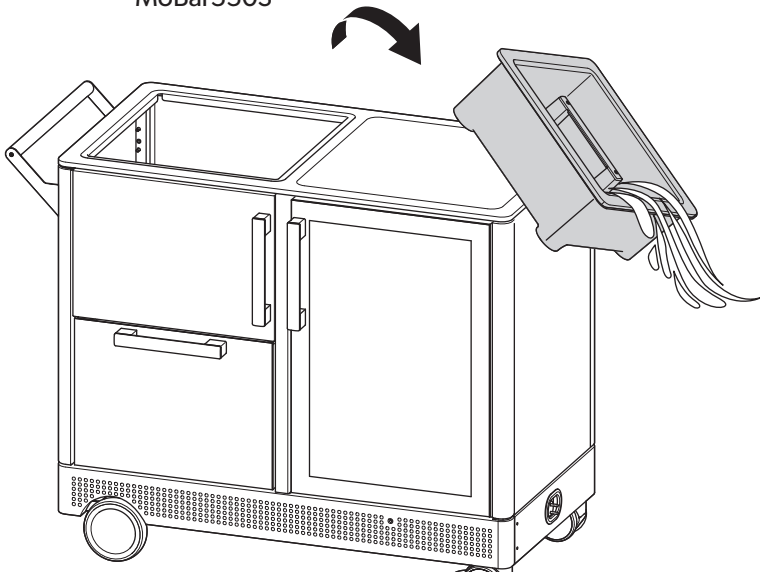

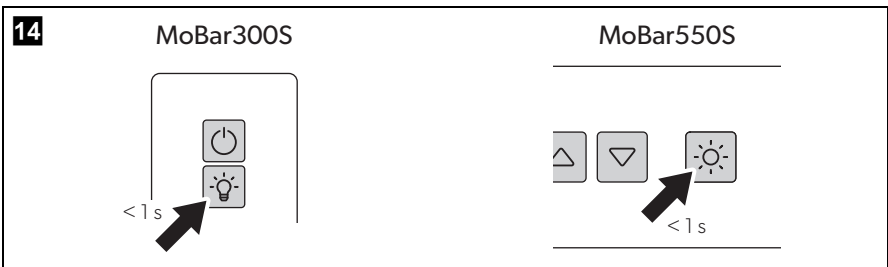
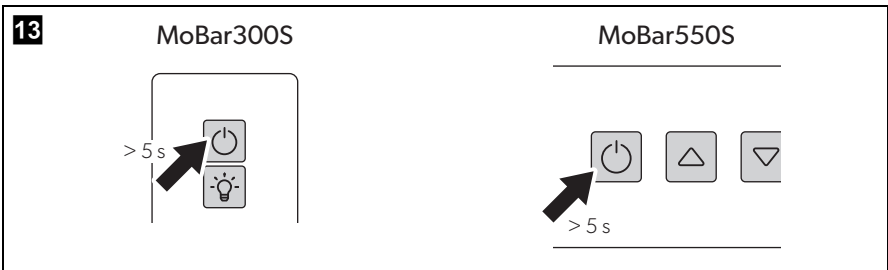
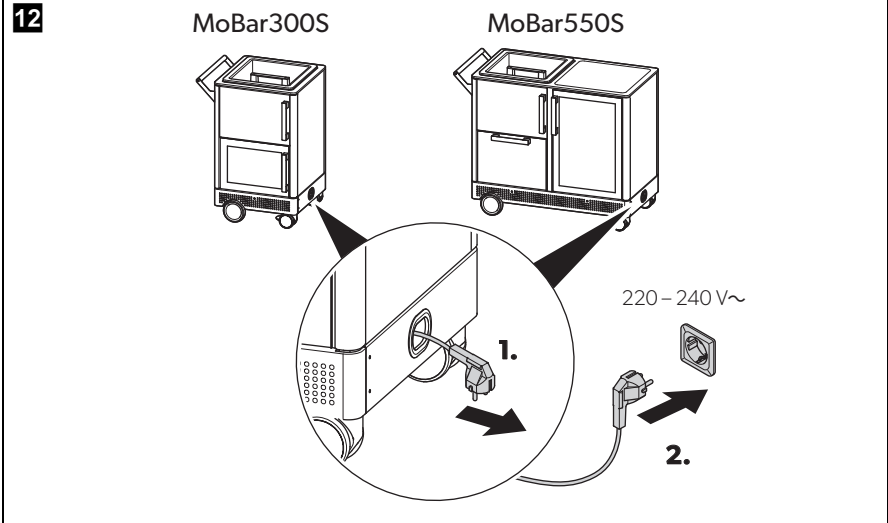

15 MoBar300S

The diagram shows two rows of navigation icons. The first row consists of a solid black circle, an arrow pointing right to a sun icon, and an eye icon. To the right of these icons is a square button with the letters 'OP'. The second row consists of a sun icon, an arrow pointing right to a solid black circle, and an eye icon. To the right of these icons is a square button with the letters 'CL'. Below these icons is a rectangular panel containing two square buttons: the top one has a power symbol (a circle with a vertical line), and the bottom one has a lightbulb icon. An arrow points to the lightbulb button with the text '> 6 s' below it.

16 MoBar300S MoBar550S

The diagram is split into two sections. The left section, labeled 'MoBar300S', shows a display area with a rectangular button containing three horizontal bars. Below this is a temperature display showing '°F °C'. Underneath are two square buttons with upward and downward triangles. Arrows point to both triangle buttons with the text '> 2 s' to the left. The right section, labeled 'MoBar550S', shows three square buttons in a row: the first has an upward triangle, the second has a downward triangle, and the third has a sun icon. An arrow points to the sun icon button with the text '> 5 s' below it.

17

MoBar300S

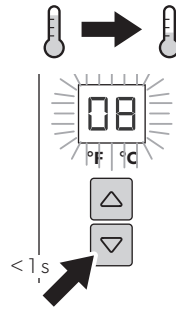
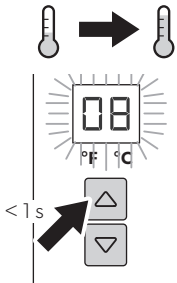

MoBar550S

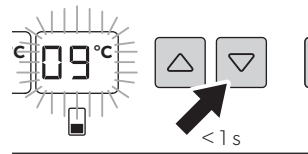
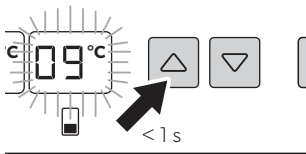
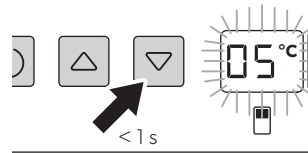
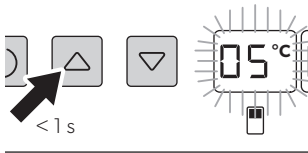

18

MoBar300S

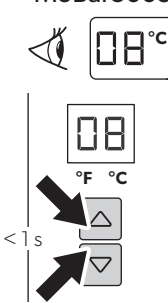

The diagram for MoBar300S shows a sequence of three screens. The first screen displays an eye icon and a temperature of 08°C. The second screen shows a digital display with '08', a unit selector with '°F °C', and two arrow buttons (up and down). Arrows point to these buttons with a '< 1 s' label. The third screen shows the same digital display and unit selector, but the unit selector is now set to '°F'.

MoBar550S

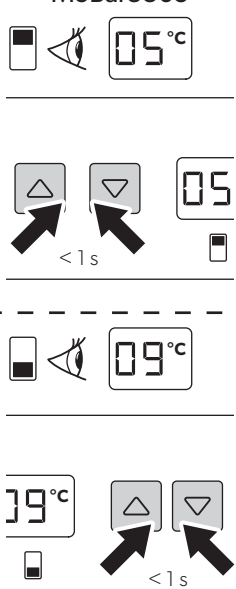

The diagram for MoBar550S shows a sequence of three screens. The first screen displays a battery icon, an eye icon, and a temperature of 05°C. The second screen shows two arrow buttons (up and down) and a digital display with '05'. Arrows point to these buttons with a '< 1 s' label. The third screen, separated by a dashed line, shows a battery icon, an eye icon, and a temperature of 09°C. The fourth screen shows a temperature of 19°C and two arrow buttons (up and down). Arrows point to these buttons with a '< 1 s' label.

19

MoBar300S

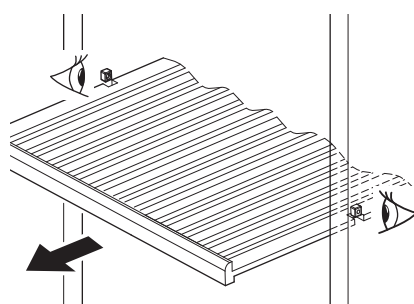

The diagram for MoBar300S shows a perspective view of a corrugated metal panel being pushed into a frame. An eye icon is shown looking at the panel from the left, and another eye icon is shown looking at the panel from the right. A large black arrow points to the left, indicating the direction of installation.

MoBar550S

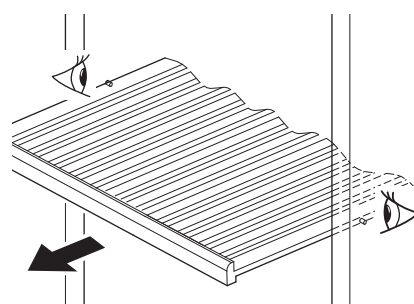

The diagram for MoBar550S shows a perspective view of a corrugated metal panel being pushed into a frame. An eye icon is shown looking at the panel from the left, and another eye icon is shown looking at the panel from the right. A large black arrow points to the left, indicating the direction of installation.

20

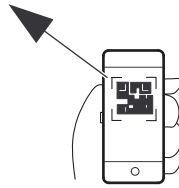
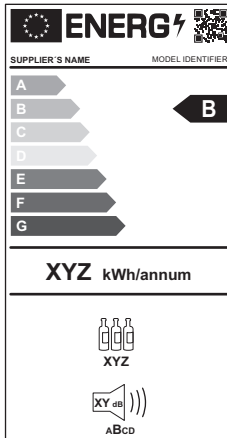

eprel.ec.europa.eu

Please read these instructions carefully and follow all instructions, guidelines, and warnings included in this product manual in order to ensure that you install, use, and maintain the product properly at all times. These instructions **MUST** stay with this product.

By using the product, you hereby confirm that you have read all instructions, guidelines, and warnings carefully and that you understand and agree to abide by the terms and conditions as set forth herein. You agree to use this product only for the intended purpose and application and in accordance with the instructions, guidelines, and warnings as set forth in this product manual as well as in accordance with all applicable laws and regulations. A failure to read and follow the instructions and warnings set forth herein may result in an injury to yourself and others, damage to your product or damage to other property in the vicinity. This product manual, including the instructions, guidelines, and warnings, and related documentation, may be subject to changes and updates. For up-to-date product information, please visit dometic.com.

Table of contents

1	Explanation of symbols	17
2	Safety instructions	18
3	Scope of delivery	21
4	Accessories	22
5	Intended use	22
6	Technical description	23
7	Mounting the handles.	26
8	Operation	26
9	Cleaning and maintenance	27
10	Troubleshooting	30
11	Warranty	31
12	Disposal	31
13	Technical data	32

1 Explanation of symbols



WARNING!

Safety instruction: Indicates a hazardous situation that, if not avoided, could result in death or serious injury.



CAUTION!

Safety instruction: Indicates a hazardous situation that, if not avoided, could result in minor or moderate injury.

**NOTICE!**

Indicates a situation that, if not avoided, can result in property damage.

**NOTE**

Supplementary information for operating the product.

2 Safety instructions



WARNING! Failure to obey these warnings could result in death or serious injury.

Electrocution hazard

- Do not operate the device if it is visibly damaged.
- If this cooling device's power cable is damaged, it must be replaced by the manufacturer, a service agent or a similarly qualified person in order to prevent safety hazards.
- This device may only be repaired by qualified personnel. Improper repairs can lead to considerable hazards.
- The cooling device is only completely insulated from the electricity supply when the following applies:
 - The device has been unplugged.
 - The mains fuse has been switched off.
- Improper use of the grounded plug can result in the risk of electrical shock. This appliance should be properly grounded for your safety. The power cord of this device is equipped with a three-prong plug which mates with standard three-prong wall outlets to minimize the possibility of electrical shock. Do not under any circumstances cut or remove the third (ground) prong from the power cord supplied. For personal safety, this device must be properly grounded.
- Do not splash water on the appliance. It may cause electrical parts to fail and result in electric shock.

Fire hazard

- When positioning the device, ensure the supply cord is not trapped or damaged.
- Do not locate multiple portable socket-outlets or portable power supplies at the rear of the device.

- Do not use any mechanical objects or other media to speed up the defrosting process, unless they have been recommended by the manufacturer for this purpose.
- Do not damage the refrigerant circuit.
In any case of damage:
 - Disconnect the device from the power supply.
 - Avoid open flames and anything which creates sparks.
- Leaking refrigerant can form a flammable gas-air mixture in rooms which are too small.

Health hazard

- This device can be used by children aged from 8 years and above and persons with reduced physical, sensory or mental capabilities or lack of experience and knowledge if they have been given supervision or instruction concerning use of the device in a safe way and understand the hazards involved.
- Children shall not play with the device.
- Cleaning and user maintenance shall not be made by children without supervision.
- Children aged from 3 to 8 years are allowed to load and unload refrigerating devices.

Explosion hazard

- Do not store any explosive substances such as spray cans with a flammable propellant in the cooling device.

Danger of sparks and explosion

- Do not use any electrical equipment inside the storage compartments of the device unless they are of the type recommended by the manufacturer.



CAUTION! Failure to obey these cautions could result in minor or moderate injury.

Electrocution hazard

- Before starting the cooling device, ensure that the power supply line and the plug are dry.
- Disconnect the cooling device from the power supply
 - before each cleaning and maintenance
 - after every use

Health hazard

- Opening the cooling device for long periods can cause significant increase of the temperature in the compartments of the device.

- Clean regularly surfaces that can come in contact with food and accessible drainage systems.

**NOTICE! Damage hazard**

- Check that the voltage specification in this manual corresponds to that of the energy supply. This data must correspond in order to avoid the risk of damage to the device. Consult a qualified electrician if in any doubt.
- Do not use a steam-cleaning device to clean the device. Steam could reach the electrical components and cause a short circuit.
- Avoid locating the device in damp areas.
- Connect the cooling device with an AC connection cable to the AC power supply.
- Never pull the plug out of the socket by the cable.
- Do not use accessories that have not been recommended by the manufacturer. This can lead to injury and material damage.
- Do not lean on the device.
- Do not climb onto the device.
- Do not tilt the device, especially when it is fully loaded.
- Locate the device away from direct sunlight and sources of heat (stove, heater, radiator, etc.). Direct sunlight may affect the acrylic coating and heat sources may increase electrical consumption. Extreme cold ambient temperatures may also cause the device not to perform properly.
- During periods of high humidity, some condensation may appear on outside surface of glass door. This condensation will disappear when humidity levels drop.
- Before first use clean the inside of the cooling device (see chapter “Cleaning and maintenance” on page 27). Wait for 1 – 1.5 hours after placing the appliance in its final position to allow the refrigerant to settle before connecting it to the mains power supply.

3 Scope of delivery

3.1 MoBar 300S

Item in fig. 1, page 3	Description	Quantity
1	Beverage center MoBar51SZAC	1
2	Extension table	1
3	Speed rail	1
4	Cutting board	1
5	Towel bar handle	1
6	Door handle	1
7	Key	2

3.2 MoBar 550S

Item in fig. 2, page 4	Description	Quantity
1	Beverage center MoBar100DZAC	1
2	Serving tray	1
3	Cutting board	1
4	Speed rail	1
5	Fresh ice and garnish container	1
6	Towel bar handle	1
7	Door handle	1
8	Key	2

4 Accessories

Available as accessories (some included in scope of delivery):

Description	Ref. no.
Speed rail MoBar 300/550 SR	9600028662
Extension table including cutting board MoBar 300/550 EXT	9600028666
Protective cover MoBar300 PC	9600028674
Protective cover MoBar550S PC	9600028676
Cutting board MoBar CB	9600028668
Serving tray MoBar ST	9600028670
Fresh ice and garnish container MoBar FIC	9600029366

If you have questions regarding the accessories, contact your local service partner.

5 Intended use

The beverage storage appliance (also referred to as beverage center) is intended to be used exclusively for the storage and temperature control of beverages. It is suitable as mobile outdoor beverage center.

This beverage center is not intended to be used as a built-in appliance.

The beverage center is intended to be used for the storage of beverages.

- Only closed and still sealed bottles may be stored in the device.
- The beverage center is not suitable for storing medicine or freezing foodstuffs.

This beverage center is only suitable for the intended purpose and application in accordance with these instructions.

This manual provides information that is necessary for proper installation and/or operation of the beverage center. Poor installation and/or improper operating or maintenance will result in unsatisfactory performance and a possible failure.

The manufacturer accepts no liability for any injury or damage to the product resulting from:

- Incorrect assembly or connection, including excess voltage
- Incorrect maintenance or use of spare parts other than original spare parts provided by the manufacturer
- Alterations to the product without express permission from the manufacturer

- Use for purposes other than those described in this manual

Dometic reserves the right to change product appearance and product specifications.

6 Technical description

Overview: fig. **3**, page 5

Item	Designation
1	Towel bar handle
2	Rotomolded ice basket
3	Dry storage cabinet
4	Connection cable
5	Beverage center MoBar 51SZAC: Includes 2 wood shelves MoBar 100DZAC: Includes 2 wood shelves and 1 metal shelf
6	MoBar 550S only: Dry storage drawer cabinet

The Dometic MoBar 300S and MoBar 550S are made of stainless steel and can withstand all weather conditions and crowded festive occasions. The wheels are designed for heavy-duty use. The rotomolded ice basket keeps beverages cold.

The speed rail and the extension table are detachable.

In order to achieve the most economic energy consumption, set the temperature as near to the ambient temperature as possible.

The cold storage has the following features:

- Sensor buttons
- Automatic defrosting
- UV impervious door
- Fan for maintaining a constant inner climate
- Detachable storage shelves for storing the bottles
- LED interior lighting
- Temperature memory function: The set temperature is also saved when the unit is switched off.



- A temperature monitor: A warning signal sounds and the temperature display flashes if the interior temperature noticeably deviates from the one set.
- **MoBar51SZAC:**
 - Capacity for up to 19 standard wine bottles or up to 70 standard 0.33 l cans
 - Adjustable temperature zone (2 °C to 20 °C (36 °F to 68 °F))
- **MoBar100DZAC:**
 - Capacity for up to 39 standard wine bottles or up to 155 standard 0.33 l cans
 - Two separate adjustable temperature zones (5 °C to 20 °C (41 °F to 68 °F) each)

The **lower** temperature zone  is ideal for storing white and red wine.





The **upper** temperature zone  is suitable for storing champagne, white wine and beverages such as water, beer, etc.











NOTE – MoBar100DZAC only

- The temperature for the **lower** temperature zone  must always be just as high or higher than the **upper** temperature zone .
- The device functions at its best if the difference in temperature between the two zones is at least 4 °C (7 °F).

Operating panel MoBar51SZAC

No. in fig. 4, page 6	Symbol	Description
1		Switches on or off
2		Switches the interior light on or off
3	–	Indicates the current temperature
4		Increases the set temperature by 1 °C or 1 °F
5		Reduces the set temperature by 1 °C or 1 °F

Operating panel MoBar 100DZAC

No. in fig. 5, page 6	Symbol	Description
1		Switches on or off
2		Increases the set temperature of the upper temperature zone by 1 °C or 1 °F
3		Reduces the set temperature of the upper temperature zone by 1 °C or 1 °F
4		Indicates the current temperature of the upper zone
5		Indicates the current temperature of the lower zone
6		Increases the set temperature of the lower temperature zone by 1 °C or 1 °F
7		Reduces the set temperature of the lower temperature zone by 1 °C or 1 °F
8		Switches the interior light on or off

7 Mounting the handles

- ▶ Proceed as shown (fig. **6**, page 7).

8 Operation

8.1 Energy saving tips

- Do not open the beverage center more often than necessary.
- Do not leave the beverage center's door open for longer than necessary.
- Clean dust and dirt from the condenser at regular intervals.

8.2 Notes on the location

- The device should not be exposed to direct sunlight as this can lead to higher power consumption.
- The ground must be level and sufficiently stable to bear the device at full capacity.
- The device must be sufficiently ventilated. The ventilation slots on the front of the device must not be obstructed.
- The device is designed for use at an ambient temperature range of 0 °C to +38 °C (+32 °F to +100 °F).

8.3 Storing bottles

- Store only bottles and cans that are closed and still sealed.
- Do not overload the device.
- Store the bottles as shown (fig. **7**, page 7).
- Do not cover the shelves with aluminium foil or any other objects, as this obstructs the air circulation.
- After a power outage or if the device has been switched off, wait 3 to 5 minutes before switching on the device again.

8.4 Operating the device

- ▶ Mounting or detaching the speed rail (fig. **8**, page 8).
- ▶ Mounting or detaching the extension table (accessory for MoBar550S) (fig. **9**, page 9).
- ▶ Using the rotomolded ice basket (fig. **10**, page 10).
- ▶ Emptying the rotomolded ice basket (fig. **11**, page 11).
- ▶ Connecting to the power supply (fig. **12**, page 12).
- ▶ Switching on/off the beverage center (fig. **13**, page 12).
- ▶ Switching on/off the light when the door is closed (fig. **14**, page 12).

MoBar51SZAC: You can set that the light is always on or off independent whether the door is open or closed.

MoBar100DZAC: The light is always on while the door is open.

- ▶ **MoBar51SZAC only:** Switching on/off the light independent whether the door is open or closed (fig. **15**, page 13).
- ▶ Changing temperature unit (°C/°F) (fig. **16**, page 13).
- ▶ Changing temperature (fig. **17**, page 14).
- ▶ Indicating the set temperature (fig. **18**, page 15).
- ▶ Removing the storage shelves (fig. **19**, page 15).

9 Cleaning and maintenance



CAUTION!

Always disconnect the plug before you clean and service the device.



NOTICE!

- Never clean the device under running water or in dishwasher. Do not use abrasive cleaning agents or hard objects or scouring pads during cleaning as these can damage the device.
- Make sure that the air inlet and outlet vents on the device are free of any dirt, so that heat from the interior can be released and the unit is not damaged.

9.1 Maintenance and cleaning

- ▶ Clean the shelves with mild detergent.
- ▶ Wipe the control panel with a slightly damp cloth.
- ▶ Wash the outside of the device with a slightly damp cloth and a mild detergent. Then wipe it down with clean water and dry the surface with a cloth.
- ▶ **MoBar 550 only:** Occasionally clean the water collector inside.

9.2 Winterization, long term storage

Winterization is recommended when the lowest daily ambient temperature is beneath 0 °C/+32 °F.

1. Switch off the device.
2. Unplug the device from the power supply.
3. Remove all contents.
4. Inspect the device for any cracks and crevices that may have accumulated dirt and debris.
5. Wipe all interior surfaces with anti-bacterial cleaner. After this, rinse all interior surfaces with clean water to remove any residual chemicals.
6. Clean the door gasket thoroughly with anti-bacterial cleaner. After this, rinse it with clean water to remove any residual chemicals.
7. Clean the exterior thoroughly with a cleaner approved for stainless steel (see chapter "Stainless steel maintenance" on page 28).
Apply a coating of car wax to protect it against spotting from moisture, dirt, and debris that may accumulate on the surfaces during the winterization period.
8. Leave the door open to let the device dry out completely before closing the door.
9. Store the device indoors in a warm location.

9.3 Stainless steel maintenance

Stainless steel is a durable, corrosion-resistant and very hygienic material. Stainless steel has a compact, non-porous surface. Therefore, bacteria can be removed easily by cleaning the surface.

Stainless steel is shock-resistant and withstands mechanical stress and heat shocks. Use, cleaning or temperature variations do not cause breaks or cracks in which germs or dirt can deposit.

Avoiding damage



NOTICE! Damage hazard

Despite its qualities stainless steel can alter, sustain damage or corrode. To avoid this, observe the following instructions.

- Do not use cleaning agents containing chlorine or chlorine compounds (hydrogen chloride/hydrochloric acid, chlorine base, decalcifier etc.).
- Do not use cleaning agents for silver objects.
- Do not use abrasive sponges, brushes or polishing disks made from other metals or alloys (e. g. steel, aluminium, brass etc.). Also do not use tools which have previously been used to process or clean other metals or alloys. Both can scratch the surface, contaminate the stainless steel and cause unattractive stains. Abrasive sponges and brushes made from stainless steel can be used, if they do not leave scratches.
- Do not leave metal objects (cans, articles of daily use etc.) or caustic food residues (cola, lemon/citric acid, tomatoes, wine, salt etc.) for a longer period on stainless steel surfaces as this would cause a risk for contact corrosion for the surface.
- Cover stainless steel surfaces during activities in the vicinity which can cause shavings or dirt.

Care and cleaning



WARNING! Health hazard

Many cleaning agents (e. g. acetone, ethyl alcohol) can be flammable, corrosive and dangerous.

Always read the information on the packaging (especially the safety instructions) **before** using them.

- Clean the stainless steel surface regularly and as soon as it is dirty.
- Generally it is sufficient to clean the stainless steel surface with warm water and regular dishwashing detergent, afterwards rinse it with plenty of water and dry it with a soft cloth.
Note: It is essential to dry the surface as water can leave residues (limescale).
- Stainless steel surfaces are in no way affected by frequent cleaning and can, therefore, be cleaned any number of times without any problems.

10 Troubleshooting

If you are unable to solve a problem yourself, get in touch with customer services (see backpage).

Problem	Possible cause	Remedy
Device does not work.	Device not connected to a power supply	Connect the device.
	Device switched off	Switch on the device.
	Circuit breaker or fuse blown	Switch on circuit breaker or replace fuse.
Device is not cold enough.	Temperature not set properly	Check the set temperature.
	Ambient temperature could require a higher temperature setting	Set a higher temperature.
	Door opened frequently	Do not open the door more often than necessary.
	Door not closed properly	Close door properly.
	Door not hermetically-sealed	Check the door seal and clean or replace.
Device switches itself on and off.	The cabinet recently replenished with new bottles	Leave the device to work for a while until the set temperature has been reached.
	Door opened frequently	Do not open the door more often than necessary.
	Door not closed properly	Close door properly.
	Door not hermetically-sealed	Check the door seal and clean or replace.
The light does not work.	Device not connected to a power supply	Connect the device.
	Circuit breaker or fuse blown	Switch on circuit breaker or replace fuse.
	Light switched off on the control panel	Switch on the light.

Problem	Possible cause	Remedy
The device seems to make a lot of noise.	The noise is probably caused by the refrigerant, which is normal. At the end of each cycle, you will hear noises made by the flow of refrigerant. If temperature fluctuations occur, the contraction and expansion of the inner walls may cause popping and cracking noises. High ambient temperature leads to constant operation of the compressor which can lead to a lot of noise.	
The door does not close properly.	Door seal dirty Shelves are not fitted correctly	Clean the door seal. Check the shelves and refit correctly.
LED indicates <i>E1</i> , <i>E2</i> or <i>E7</i> .	Temperature sensor for the fan inside the device shows an error	This can only be repaired by an authorized repair center.

11 Warranty

The statutory warranty period applies. If the product is defective, please contact your retailer or the manufacturer's branch in your country (see dometic.com/dealer).

For repair and warranty processing, please include the following documents when you send in the product:

- A copy of the receipt with purchasing date
- A reason for the claim or description of the fault

12 Disposal

- Place the packaging material in the appropriate recycling waste bins, wherever possible.



Consult a local recycling center or specialist dealer for details about how to dispose of the product in accordance with the applicable disposal regulations.

13 Technical data

	MoBar300S	MoBar550S
Voltage:	220 – 240 V/50 Hz	
Temperature range:	+2 °C to +20 °C/ +36 °F to +68 °F	Each zone: +5 °C to +20 °C/ +41 °F to +68 °F
Energy efficiency class:	G	
Power consumption:	98.55 kWh/year	149.29 kWh/year
Climate class:	ST (+16 °C to +38 °C/+61 °F to +100 °F)	
Intended ambient temperature use:	0 °C to +38 °C/+32 °F to +100 °F	
Noise emission:	39 dBA	41 dBA
Dimensions W x D x H in mm/inches (including handle):	717 x 622 x 977/ 28.2 x 24.5 x 38.5	1249 x 622 x 977/ 49.2 x 24.5 x 38.5
Weight:	69.3 kg/153 lbs	113.4 kg/250 lbs
Beverage center:	MoBar51SZAC	MoBar100DZAC
Capacity		
Standard wine bottles:	max. 19	max. 39
Standard 0.33 l cans:	max. 70	max. 155
Refrigerant:	R600a	
Mass:	22 g/0.78 oz	28 g/0.99 oz
High pressure:	220 psig	270 psig
Low pressure:	43 psig	105 psig

Further product information can be accessed via QR code on the energy label (see figures) or via eprel.ec.europa.eu.

Lesen und befolgen Sie bitte alle Anweisungen, Richtlinien und Warnhinweise in diesem Produkthandbuch sorgfältig, um sicherzustellen, dass Sie das Produkt ordnungsgemäß installieren und stets ordnungsgemäß betreiben und warten. Diese Anleitung MUSS bei dem Produkt verbleiben.

Durch die Verwendung des Produktes bestätigen Sie hiermit, dass Sie alle Anweisungen, Richtlinien und Warnhinweise sorgfältig gelesen haben und dass Sie die hierin dargelegten Bestimmungen verstanden haben und ihnen zustimmen. Sie erklären sich damit einverstanden, dieses Produkt nur für den angegebenen Verwendungszweck und gemäß den Anweisungen, Richtlinien und Warnhinweisen dieses Produkthandbuchs sowie gemäß allen geltenden Gesetzen und Vorschriften zu verwenden. Eine Nichtbeachtung der hierin enthaltenen Anweisungen und Warnhinweise kann zu einer Verletzung Ihrer selbst und anderer Personen, zu Schäden an Ihrem Produkt oder zu Schäden an anderem Eigentum in der Umgebung führen. Dieses Produkthandbuch, einschließlich der Anweisungen, Richtlinien und Warnhinweise, sowie die zugehörige Dokumentation können Änderungen und Aktualisierungen unterliegen. Aktuelle Produktinformationen finden Sie unter dometic.com.

Inhaltsverzeichnis

1	Erläuterung der Symbole	34
2	Sicherheitshinweise	34
3	Lieferumfang	38
4	Zubehör	39
5	Bestimmungsgemäßer Gebrauch	39
6	Technische Beschreibung	40
7	Griffe montieren	43
8	Betrieb	43
9	Reinigung und Pflege	44
10	Störungsbeseitigung	48
11	Garantie	50
12	Entsorgung	50
13	Technische Daten	51

1 Erläuterung der Symbole

**WARNUNG!**

Sicherheitshinweis: Kennzeichnet eine Gefahrensituation, die zum Tod oder schwerer Verletzung führen könnte, wenn die jeweiligen Anweisungen nicht befolgt werden.

**VORSICHT!**

Sicherheitshinweis: Kennzeichnet eine Gefahrensituation, die zu geringer oder mittelschwerer Verletzung führen könnte, wenn die jeweiligen Anweisungen nicht befolgt werden.

**ACHTUNG!**

Kennzeichnet eine Situation, die zu Sachschäden führen kann, wenn die jeweiligen Anweisungen nicht befolgt werden.

**HINWEIS**

Ergänzende Informationen zur Bedienung des Produktes.

2 Sicherheitshinweise



WARNUNG! Nichtbeachtung dieser Warnungen kann zum Tod oder schwerer Verletzung führen.

Gefahr durch Stromschlag

- Wenn das Gerät sichtbare Beschädigungen aufweist, dürfen Sie es nicht in Betrieb nehmen.
- Wenn das Netzkabel dieses Kühlgeräts beschädigt ist, muss es durch den Hersteller, einen Kundendienst oder eine entsprechend ausgebildete Fachkraft ersetzt werden, um Gefahren zu verhindern.
- Reparaturen an diesem Gerät dürfen nur von Fachkräften durchgeführt werden. Durch unsachgemäße Reparaturen können erhebliche Gefahren entstehen.
- Das Kühlgerät ist nur dann vollständig vom Stromnetz getrennt, wenn Folgendes gilt:
 - Der Netzstecker wurde gezogen.
 - Die Netzsicherung ist ausgeschaltet.

- Bei unsachgemäßer Verwendung des Schutzkontaktsteckers besteht die Gefahr eines Stromschlags. Dieses Gerät muss zu Ihrer Sicherheitsordnungsgemäß geerdet sein. Das Netzkabel dieses Geräts ist mit einem Schutzkontaktstecker ausgestattet, der in handelsübliche Schutzkontaktsteckdosen passt, um die Gefahr eines elektrischen Schlags zu minimieren.
Entfernen Sie unter keinen Umständen den Erdungskontakt des mitgelieferten Netzkabels. Zur persönlichen Sicherheit muss dieses Gerät ordnungsgemäß geerdet werden.
- Spritzen Sie kein Wasser auf das Gerät. Dies kann zum Ausfall elektrischer Teile führen und einen elektrischen Schlag verursachen.

Brandgefahr

- Achten Sie beim Aufstellen des Geräts darauf, dass das Netzkabel nicht eingeklemmt oder beschädigt wird.
- Platzieren Sie keine Steckdosenleisten oder tragbare Stromversorgungen hinter dem Gerät.
- Benutzen Sie keine mechanischen Gegenstände oder andere Mittel, um den Abtauprozess zu beschleunigen, außer wenn sie vom Hersteller dafür empfohlen werden.
- Beschädigen Sie nicht den Kältekreislauf.
Im Fall einer Beschädigung:
 - Trennen Sie das Gerät von der Spannungsversorgung.
 - Vermeiden Sie offene Flammen und Zündquellen.
- Austretendes Kältemittel kann in zu kleinen Räumen ein brennbares Gas-Luft-Gemisch bilden.

Gesundheitsgefahr

- Dieses Gerät kann von Kindern ab 8 Jahren und von Personen mit verringerten physischen, sensorischen oder mentalen Fähigkeiten oder Mangel an Erfahrung und/oder Wissen verwendet werden, wenn diese Personen beaufsichtigt werden oder im sicheren Gebrauch des Geräts unterwiesen wurden und die daraus resultierenden Gefahren verstanden haben.
- Kinder dürfen nicht mit dem Gerät spielen.
- Reinigung und Benutzerwartung dürfen nicht durch unbeaufsichtigte Kinder durchgeführt werden.
- Kinder von 3 bis 8 Jahren dürfen Kühlgeräte be- und entladen.

Explosionsgefahr

- Lagern Sie keine explosionsfähigen Stoffe, wie z. B. Sprühdosen mit brennbarem Treibgas, im Kühlgerät.

Gefahr von Funkenbildung und Explosion

- Verwenden Sie keine elektrischen Geräte in den Kühlfächern der Getränkebar, es sei denn, Geräte dieser Art werden vom Hersteller empfohlen.

**VORSICHT! Nichtbeachtung dieser Hinweise kann zu leichten bis mittelschweren Verletzungen führen.****Gefahr durch Stromschlag**

- Achten Sie vor der Inbetriebnahme darauf, dass Zuleitung und Stecker trocken sind.
- Trennen Sie das Kühlgerät von der Spannungsversorgung:
 - vor jeder Reinigung und Pflege
 - nach jedem Gebrauch

Gesundheitsgefahr

- Ein längeres Öffnen des Kühlgeräts kann zu einem erheblichen Anstieg der Temperatur in den Fächern des Geräts führen.
- Reinigen Sie regelmäßig Oberflächen, die mit Lebensmitteln in Kontakt kommen können, sowie zugängliche Ablaufsysteme.

**ACHTUNG! Beschädigungsgefahr**

- Prüfen Sie, ob die Spannungsangabe in dieser Anleitung mit der vorhandenen Netzspannung übereinstimmt. Diese Angaben müssen übereinstimmen, um die Gefahr einer Beschädigung des Geräts zu vermeiden. Ziehen Sie im Zweifelsfall eine Elektrofachkraft hinzu.
- Benutzen Sie keinen Dampfstrahlreiniger zum Reinigen des Geräts. Der Dampf könnte an die elektrischen Bauteile gelangen und einen Kurzschluss verursachen.
- Stellen Sie das Gerät nicht in feuchten Bereichen auf.
- Schließen Sie das Kühlgerät mit einem Wechselstrom-Anschlusskabel an den Wechselstromanschluss an.
- Ziehen Sie den Stecker nie am Anschlusskabel aus der Steckdose.
- Verwenden Sie kein Zubehör, das nicht vom Hersteller empfohlen wird. Dies kann zu Verletzungen und Materialschäden führen.
- Lehnen Sie sich nicht auf das Gerät.
- Steigen Sie nicht auf das Gerät.
- Neigen Sie das Gerät nicht, insbesondere in voll beladenem Zustand.

- Stellen Sie das Gerät entfernt von direkter Sonneneinstrahlung und Wärmequellen (Herd, Heizung, Heizkörper usw.) auf. Direkte Sonneneinstrahlung kann die Acrylbeschichtung angreifen, und Wärmequellen können den Stromverbrauch erhöhen. Auch extrem kalte Umgebungstemperaturen können dazu führen, dass das Gerät nicht ordnungsgemäß funktioniert.
- In Zeiten hoher Luftfeuchtigkeit kann sich an der Außenseite der Glas-tür etwas Kondenswasser bilden. Dieses Kondenswasser verschwin-det, wenn die Luftfeuchtigkeit sinkt.
- Reinigen Sie vor der ersten Inbetriebnahme das Innere des Kühlgeräts (siehe Kapitel „Reinigung und Pflege“ auf Seite 44). Warten Sie nach dem Aufstellen des Geräts 1–1,5 Stunden, damit sich das Kältemittel absetzen kann, bevor Sie das Gerät an das Netz anschließen.

3 Lieferumfang

3.1 MoBar 300S

Pos. in Abb. 1 , Seite 3	Beschreibung	Anzahl
1	Getränkebar MoBar51SZAC	1
2	Seitentisch	1
3	Flaschenregal	1
4	Schneidebrett	1
5	Griffstange und Geschirrtuchhalter	1
6	Türgriff	1
7	Schlüssel	2

3.2 MoBar 550S

Pos. in Abb. 2 , Seite 4	Beschreibung	Anzahl
1	Getränkebar MoBar100DZAC	1
2	Serviertablett	1
3	Schneidebrett	1
4	Flaschenregal	1
5	Eiswürfel- und Zutatenbehälter	1
6	Griffstange und Geschirrtuchhalter	1
7	Türgriff	1
8	Schlüssel	2

4 Zubehör

Als Zubehör erhältlich (teilweise im Lieferumfang enthalten):

Beschreibung	Art.-Nr.
Flaschenregal MoBar 300/550 SR	9600028662
Seitentisch mit Schneidebrett MoBar 300/550 EXT	9600028666
Schutzhaube MoBar 300 PC	9600028674
Schutzhaube MoBar 550S PC	9600028676
Schneidebrett MoBar CB	9600028668
Servierblech MoBar ST	9600028670
Eiswürfel- und Zutatenbehälter MoBar FIC	9600029366

Bei Fragen zum Zubehör wenden Sie sich bitte an Ihren Service-Partner.

5 Bestimmungsgemäßer Gebrauch

Das Getränkekühlgerät (auch als Getränkebar bezeichnet) ist ausschließlich für die Lagerung und Temperierung von Getränken bestimmt. Es eignet sich als mobile Getränkebar im Außenbereich.

Die Getränkebar ist nicht als Einbaugerät geeignet.

Die Getränkebar ist für die Lagerung von Getränken bestimmt.

- Nur verschlossene und noch versiegelte Flaschen dürfen im Gerät aufbewahrt werden.
- Die Getränkebar ist nicht für die Lagerung von Medikamenten oder zum Einfrieren von Lebensmitteln geeignet.

Diese Getränkebar ist nur für den angegebenen Verwendungszweck und die Anwendung gemäß dieser Anleitung geeignet.

Dieses Handbuch enthält Informationen, die für die ordnungsgemäße Installation und den ordnungsgemäßen Betrieb der Getränkebar erforderlich sind. Installationsfehler und/oder ein nicht ordnungsgemäßer Betrieb oder nicht ordnungsgemäße Wartung haben eine unzureichende Leistung und u. U. einen Ausfall des Geräts zur Folge.

Der Hersteller übernimmt keine Haftung für Verletzungen oder Schäden am Produkt, die durch Folgendes entstehen:

- Unsachgemäße Montage oder falscher Anschluss, einschließlich Überspannung
- Unsachgemäße Wartung oder Verwendung von anderen als den vom Hersteller gelieferten Original-Ersatzteilen
- Veränderungen am Produkt ohne ausdrückliche Genehmigung des Herstellers
- Verwendung für andere als die in der Anleitung beschriebenen Zwecke

Dometic behält sich das Recht vor, das Erscheinungsbild des Produkts und dessen technische Daten zu ändern.

6 Technische Beschreibung

Übersicht: Abb. **3**, Seite 5

Position	Bezeichnung
1	Griffstange und Geschirrtuchhalter
2	Rotationsgegossener Flaschenkühler
3	Ungekühltes Aufbewahrungsfach
4	Anschlussleitung
5	Getränkebar MoBar 51SZAC: Inklusive 2 Holzeinlegeböden MoBar 100DZAC: Inklusive 2 Holzeinlegeböden und 1 Metallboden
6	Nur MoBar 550S: Ungekühltes Aufbewahrungsfach

Die Modelle Dometic MoBar 300S und MoBar 550S bestehen aus Edelstahl und sind für alle Witterungsbedingungen sowie den Einsatz bei festlichen Veranstaltungen mit hohen Besucherzahlen geeignet. Die Räder sind hochbelastbar. Der rotationsgegossene Flaschenkühler hält Getränke kühl.

Das Flaschenregal und der Seitentisch sind abnehmbar.

Um einen möglichst sparsamen Energieverbrauch zu erreichen, stellen Sie eine Kühltemperatur ein, die so nahe wie möglich der Umgebungstemperatur ist.

Das Kühlfach verfügt über folgende Eigenschaften:

- Sensor-Tasten
- Automatisch abtauen



- Eine für UV-Strahlung undurchlässige Tür
- Ventilator zur Aufrechterhaltung eines konstanten Innenklimas
- Herausnehmbare Einlegeböden zur Lagerung der Flaschen
- LED-Innenbeleuchtung
- Temperatur-Memory-Funktion: Die eingestellte Temperatur wird auch bei ausgeschaltetem Gerät gespeichert.
- Eine Temperaturüberwachung: Ein Warnton ertönt und die Temperaturanzeige blinkt, wenn die Innentemperatur einer Zone erheblich von der eingestellten Temperatur abweicht
- **MoBar51SZAC:**
 - Kapazität für bis zu 19 Standard-Weinflaschen oder bis zu 70 Standard-Dosen (0,33 l)
 - Einstellbare Temperaturzone (2 °C bis 20 °C (36 °F bis 68 °F))
- **MoBar100DZAC:**
 - Kapazität für bis zu 39 Standard-Weinflaschen oder bis zu 155 Standard-Dosen (0,33 l)
 - Zwei getrennt regelbare Temperaturzonen (jeweils 5 °C bis 20 °C (41 °F bis 68 °F))

Die **untere** Temperaturzone  eignet sich ideal für die Lagerung von Weiß- und Rotwein.





Die **obere** Temperaturzone  ist für die Lagerung von Sekt, Weißwein und Getränken wie Wasser, Bier usw. geeignet.











HINWEIS – Nur MoBar100DZAC

- Die Temperatur für die **untere** Temperaturzone  muss immer gleich hoch oder höher sein als die der **oberen** Temperaturzone .
- Das Gerät funktioniert am besten, wenn der Temperaturunterschied zwischen den beiden Zonen mindestens 4 °C (7 °F) beträgt.

Bedienfeld MoBar 51SZAC

Nr. in Abb. 4, Seite 6	Symbol	Beschreibung
1		Schaltet ein oder aus
2		Schaltet die Innenbeleuchtung ein oder aus
3	-	Zeigt die aktuelle Temperatur an
4		Erhöht die Solltemperatur um 1 °C bzw. 1 °F
5		Verringert die Solltemperatur um 1 °C bzw. 1 °F

Bedienfeld MoBar100DZAC

Nr. in Abb. 5, Seite 6	Symbol	Beschreibung
1		Schaltet ein oder aus
2		Erhöht die Solltemperatur der oberen Temperaturzone um 1 °C bzw. 1 °F
3		Verringert die Solltemperatur der oberen Temperaturzone um 1 °C bzw. 1 °F
4		Zeigt die aktuelle Temperatur der oberen Zone an
5		Zeigt die aktuelle Temperatur der unteren Zone an
6		Erhöht die Solltemperatur der unteren Temperaturzone um 1 °C bzw. 1 °F
7		Verringert die Solltemperatur der unteren Temperaturzone um 1 °C bzw. 1 °F
8		Schaltet die Innenbeleuchtung ein oder aus

7 Griffe montieren

- Gehen Sie vor wie dargestellt (Abb. **6**, Seite 7).

8 Betrieb

8.1 Tipps zum Energiesparen

- Öffnen Sie die Getränkebar nicht häufiger als nötig.
- Lassen Sie die Tür der Getränkebar nicht länger geöffnet als nötig.
- Befreien Sie den Kondensator in regelmäßigen Abständen von Staub und Verunreinigungen.

8.2 Hinweise zum Aufstellungsort

- Das Gerät sollte keiner direkten Sonneneinstrahlung ausgesetzt werden, da dies zu einer erhöhten Leistungsaufnahme führen kann.
- Der Boden muss eben und ausreichend tragfähig sein, um das Gerät auch voll beladen tragen zu können.
- Das Gerät muss ausreichend belüftet sein. Die Lüftungsschlitze an der Vorderseite des Geräts dürfen nicht verdeckt werden.
- Das Gerät ist für den Einsatz in einem Umgebungstemperaturbereich von 0 °C bis +38 °C (+32 °F bis +100 °F) ausgelegt.

8.3 Lagern von Flaschen

- Lagern Sie nur Flaschen und Dosen, die verschlossen und noch versiegelt sind.
- Überladen Sie das Gerät nicht.
- Lagern Sie die Flaschen wie gezeigt (Abb. **7**, Seite 7).
- Bedecken Sie die Regalböden nicht mit Aluminiumfolie oder anderen Gegenständen, da dies die Luftzirkulation behindert.
- Warten Sie nach einem Stromausfall oder nach dem Ausschalten des Geräts 3 bis 5 Minuten, bevor Sie das Gerät wieder einschalten.

8.4 Gerät bedienen

- ▶ Flaschenregal anbringen oder abnehmen (Abb. **8**, Seite 8).
- ▶ Seitentisch anbringen oder abnehmen (Zubehör für MoBar550S) (Abb. **9**, Seite 9).
- ▶ Rotationsgegossenen Flaschenkühler verwenden (Abb. **10**, Seite 10).
- ▶ Rotationsgegossenen Flaschenkühler leeren (Abb. **11**, Seite 11).
- ▶ Verbindung zum Netz herstellen (Abb. **12**, Seite 12).
- ▶ Getränkebar ein-/ausschalten (Abb. **13**, Seite 12).
- ▶ Ein- und Ausschalten des Lichts bei geschlossener Tür (Abb. **14**, Seite 12).

MoBar51SZAC: Sie können einstellen, dass das Licht immer ein- oder ausgeschaltet ist, unabhängig davon, ob die Tür offen oder geschlossen ist.

MoBar100DZAC: Das Licht ist immer eingeschaltet, wenn die Tür geöffnet ist.

- ▶ – **Nur MoBar51SZAC:** Das Licht lässt sich unabhängig davon ein- und ausschalten, ob die Tür geöffnet oder geschlossen ist (Abb. **15**, Seite 13).
- ▶ Temperatureinheit ändern (°C/°F) (Abb. **16**, Seite 13).
- ▶ Temperatur ändern (Abb. **17**, Seite 14).
- ▶ Solltemperatur anzeigen (Abb. **18**, Seite 15).
- ▶ Einlegeböden herausnehmen (Abb. **19**, Seite 15).

9 Reinigung und Pflege



VORSICHT!

Ziehen Sie vor jeder Reinigung und Pflege des Geräts den Netzstecker.



ACHTUNG!

- Reinigen Sie das Gerät niemals unter fließendem Wasser oder in Spülwasser. Verwenden Sie zur Reinigung keine scheuernden Reinigungsmittel, harte Gegenstände oder Topfreiniger, da diese das Gerät beschädigen können.
- Achten Sie darauf, dass die Be- und Entlüftungsöffnungen des Geräts nicht verunreinigt sind, damit die dem Innenraum entzogene Wärme abgeführt werden kann und das Gerät keinen Schaden nimmt.

9.1 Wartung und Reinigung

- ▶ Reinigen Sie die Regalböden mit einem milden Reinigungsmittel.
- ▶ Reinigen Sie das Bedienfeld nur mit einem leicht angefeuchteten Tuch.
- ▶ Reinigen Sie das Äußere des Geräts mit einem leicht angefeuchteten Tuch und einem milden Reinigungsmittel. Wischen Sie dann mit sauberem Wasser nach und trocknen Sie die Oberfläche mit einem Tuch ab.
- ▶ **Nur MoBar 550:** Reinigen Sie von Zeit zu Zeit die Wasserauffangschale.

9.2 Außerbetriebnahme, Langzeitlagerung

Die Außerbetriebnahme wird empfohlen, wenn die niedrigste tägliche Umgebungstemperatur unter 0 °C/+32 °F liegt.

1. Schalten Sie das Gerät aus.
2. Ziehen Sie den Netzstecker.
3. Entfernen Sie den gesamten Inhalt.
4. Untersuchen Sie das Gerät auf Risse und Spalten, in denen sich Schmutz und Ablagerungen angesammelt haben könnten.
5. Wischen Sie alle Innenflächen mit einem antibakteriellen Reinigungsmittel ab. Spülen Sie danach alle Innenflächen mit klarem Wasser ab, um jegliche Chemikalienreste zu entfernen.
6. Reinigen Sie die Türdichtung gründlich mit einem antibakteriellen Reinigungsmittel. Spülen Sie sie anschließend mit klarem Wasser ab, um jegliche Chemikalienreste zu entfernen.
7. Reinigen Sie das Äußere gründlich mit einem für Edelstahl zugelassenen Reinigungsmittel (siehe Kapitel „Pflege von Edelstahl“ auf Seite 46). Tragen Sie eine Schicht Autowachs auf, um das Äußere vor Fleckenbildung durch Feuchtigkeit, Schmutz und Ablagerungen zu schützen, die sich während der Aufbewahrung auf den Oberflächen ansammeln könnten.
8. Lassen Sie die Tür offen, um das Gerät vollständig austrocknen zu lassen, bevor Sie die Tür wieder schließen.
9. Lagern Sie das Gerät in einem warmen Raum.

9.3 Pflege von Edelstahl

Edelstahl ist ein haltbares, korrosionsbeständiges und sehr hygienisches Material. Edelstahl hat eine dichte, nichtporöse Oberfläche. Daher können Bakterien durch Reinigen der Oberfläche leicht entfernt werden.

Edelstahl ist stoßfest und widersteht mechanischen Belastungen sowie Hitzeschocks. Durch Gebrauch, Reinigung oder Temperaturschwankungen entstehen keine Brüche oder Risse, in denen sich Keime oder Schmutz ablagern können.

Vermeidung von Schäden



ACHTUNG! Beschädigungsgefahr

Trotz seiner guten Eigenschaften kann sich Edelstahl verändern, Schaden nehmen oder korrodieren. Um dies zu vermeiden, beachten Sie die folgenden Hinweise.

- Verwenden Sie keine Reinigungsmittel, die Chlor oder Chlorverbindungen enthalten (Chlorwasserstoff/Salzsäure, Chlorlauge, Entkalker usw.).
- Verwenden Sie keine Reinigungsmittel für Silber.
- Verwenden Sie keine Scheuerschwämme, Bürsten oder Polierscheiben aus anderen Metallen oder Legierungen (z. B. Stahl, Aluminium, Messing usw.). Verwenden Sie auch keine Werkzeuge, die zuvor zur Bearbeitung oder Reinigung anderer Metalle oder Legierungen verwendet wurden. Beides kann die Oberfläche verkratzen, den Edelstahl verunreinigen und unschöne Flecken verursachen. Scheuerschwämme und Bürsten aus Edelstahl können verwendet werden, wenn sie keine Kratzer hinterlassen.
- Lassen Sie keine metallischen Gegenstände (Dosen, Gebrauchsgegenstände usw.) oder ätzende Speisereste (Cola, Zitronen oder Zitronensäure, Tomaten, Wein, Salz usw.) längere Zeit auf Edelstahloberflächen liegen, da sonst die Gefahr der Kontaktkorrosion für die Oberfläche besteht.
- Decken Sie Edelstahloberflächen bei Tätigkeiten in der Umgebung ab, die Späne oder Schmutz verursachen können.

Pflege und Reinigung



WARNUNG! Gesundheitsgefahr

Viele Reinigungsmittel (z. B. Aceton, Ethylalkohol) können brennbar, ätzend und gefährlich sein.

Lesen Sie **vor** deren Verwendung immer die Informationen auf der Verpackung (insbesondere die Sicherheitshinweise).

- Reinigen Sie die Edelstahloberfläche regelmäßig und sobald sie verschmutzt ist.
- In der Regel genügt es, die Edelstahloberfläche mit warmem Wasser und handelsüblichem Geschirrspülmittel zu reinigen, anschließend mit reichlich Wasser abzuspülen und mit einem weichen Tuch zu trocknen.
Hinweis: Das Abtrocknen der Oberfläche ist unbedingt erforderlich, da Wasser Rückstände (Kalk) hinterlassen kann.
- Edelstahloberflächen werden durch häufiges Reinigen in keiner Weise beeinträchtigt und können daher ohne Probleme beliebig oft gereinigt werden.

10 Störungsbeseitigung

Wenn Sie ein Problem nicht selbst lösen können, setzen Sie sich mit dem Kundendienst in Verbindung (siehe Rückseite).

Problem	Mögliche Ursache	Abhilfemaßnahme
Gerät funktioniert nicht.	Gerät ist nicht ans Netz angeschlossen.	Gerät anschließen.
	Gerät ausgeschaltet	Schalten Sie das Gerät ein.
	Leitungsschutzschalter oder Sicherung ausgelöst.	Leitungsschutzschalter einschalten oder Sicherung austauschen.
Gerät kühlt nicht ausreichend.	Temperatur ist nicht richtig eingestellt.	Solltemperatur überprüfen.
	Die Umgebungstemperatur erfordert möglicherweise eine höhere Temperatureinstellung.	Höhere Temperatur einstellen.
	Tür wurde häufig geöffnet.	Tür nicht öfter als notwendig öffnen.
	Die Tür ist nicht richtig geschlossen.	Tür richtig schließen.
	Türdichtung schließt nicht hermetisch.	Türdichtung kontrollieren, reinigen oder austauschen.
Gerät schaltet sich selbst ein und aus.	Das Gerät wurde kürzlich mit neuen Flaschen bestückt.	Lassen Sie das Gerät eine Zeit lang arbeiten, bis die Solltemperatur erreicht ist.
	Tür wurde häufig geöffnet.	Tür nicht öfter als notwendig öffnen.
	Die Tür ist nicht richtig geschlossen.	Tür richtig schließen.
	Türdichtung schließt nicht hermetisch.	Türdichtung kontrollieren, reinigen oder austauschen.

Problem	Mögliche Ursache	Abhilfemaßnahme
Das Licht funktioniert nicht.	Gerät ist nicht ans Netz angeschlossen.	Gerät anschließen.
	Leitungsschutzschalter oder Sicherung ausgelöst.	Leitungsschutzschalter einschalten oder Sicherung austauschen.
	Licht am Bedienfeld ausgeschaltet.	Schalten Sie das Licht ein.
Das Gerät erzeugt ein starkes Geräusch.	Das Geräusch wird wahrscheinlich durch das Kältemittel verursacht; dies ist normal. Am Ende eines jeden Zyklus hören Sie Geräusche, die durch den Kältemittelfluss verursacht werden. Bei Temperaturschwankungen kann es durch das Zusammenziehen und Ausdehnen der Innenwände zu Knall- und Knackgeräuschen kommen.	
	Hohe Umgebungstemperaturen führen zu einem ständigen Betrieb des Kompressors, was zu einer starken Geräuschkentwicklung führen kann.	
Die Tür schließt nicht richtig.	Türdichtung verschmutzt	Reinigen Sie die Türdichtung.
	Einlegeböden sind nicht richtig eingelegt.	Überprüfen Sie die Einlegeböden und setzen Sie sie wieder richtig ein.
LED zeigt <i>E1</i> , <i>E2</i> oder <i>E7</i> .	Der Temperatursensor für den Lüfter im Gerät zeigt einen Fehler an.	Die Reparatur kann nur von einem zugelassenen Kundendienstbetrieb durchgeführt werden.

11 Garantie

Es gilt die gesetzliche Gewährleistungsfrist. Sollte das Produkt defekt sein, wenden Sie sich bitte an Ihren Fachhändler oder die Niederlassung des Herstellers in Ihrem Land (siehe dometic.com/dealer).

Bitte senden Sie bei einem Reparatur- bzw. Garantieantrag folgende Unterlagen mit dem Produkt ein:

- Eine Kopie der Rechnung mit Kaufdatum
- Einen Reklamationsgrund oder eine Fehlerbeschreibung

12 Entsorgung

- ▶ Geben Sie das Verpackungsmaterial möglichst in den entsprechenden Recycling-Müll.



Wenden Sie sich an ein örtliches Recyclingzentrum oder einen Fachhändler, um zu erfahren, wie Sie das Produkt gemäß den geltenden Entsorgungsvorschriften entsorgen können.

13 Technische Daten

	MoBar300S	MoBar550S
Spannung:	220–240 V/50 Hz	
Temperaturbereich:	+2 °C bis +20 °C/ +36 °F bis +68 °F	Jede Zone: +5 °C bis +20 °C/ +41 °F bis +68 °F
Energieeffizienzklasse:	G	
Leistungsaufnahme:	98,55 kWh/Jahr	149,29 kWh/Jahr
Klimaklasse:	ST (+16 °C bis +38 °C/+61 °F bis +100 °F)	
Bestimmungsgemäßer Gebrauch bei Umgebungstemperatur:	0 °C bis +38 °C/+32 °F bis +100 °F	
Schallemissionen:	39 dBA	41 dBA
Abmessungen B x T x H in mm/Zoll (einschließlich Griff):	717 x 622 x 977/ 28,2 x 24,5 x 38,5	1249 x 622 x 977/ 49,2 x 24,5 x 38,5
Gewicht:	69,3 kg/153 lbs	113,4 kg/250 lbs
Getränkebar:	MoBar51SZAC	MoBar100DZAC
Kapazität		
Standard-Weinflaschen:	max. 19	max. 39
Standard-Dosen (0,33 l):	max. 70	max. 155
Kältemittel:	R600a	
Masse:	22 g/0,78 oz	28 g/0,99 oz
Hochdruck:	220 psig	270 psig
Niederdruck:	43 psig	105 psig

Weitere Produktinformationen sind über den QR-Code auf dem Energieetikett (siehe Abbildungen) oder unter eprel.ec.europa.eu abrufbar.

Veillez lire et suivre attentivement l'ensemble des instructions, directives et avertissements figurant dans ce manuel afin de vous assurer que vous installez, utilisez et entretenez le produit correctement à tout moment. Ces instructions DOIVENT rester avec le produit.

En utilisant ce produit, vous confirmez expressément avoir lu attentivement l'ensemble des instructions, directives et avertissements et que vous comprenez et acceptez de respecter les modalités et conditions énoncées dans le présent document. Vous acceptez d'utiliser ce produit uniquement pour l'usage et l'application prévus et conformément aux instructions, directives et avertissements figurant dans le présent manuel, ainsi qu'à toutes les lois et réglementations applicables. En cas de non-respect des instructions et avertissements figurant dans ce manuel, vous risquez de vous blesser ou de blesser d'autres personnes, d'endommager votre produit ou d'endommager d'autres biens à proximité. Le présent manuel du produit, y compris les instructions, directives et avertissements, ainsi que la documentation associée peuvent faire l'objet de modifications et de mises à jour. Pour obtenir des informations actualisées sur le produit, veuillez consulter le site dometic.com.

Sommaire

1	Signification des symboles	53
2	Consignes de sécurité	53
3	Contenu de la livraison	57
4	Accessoires	58
5	Usage conforme	58
6	Description technique	59
7	Montage des poignées	62
8	Utilisation	62
9	Nettoyage et maintenance	64
10	Dépannage	67
11	Garantie	69
12	Mise au rebut	69
13	Caractéristiques techniques	70

1 Signification des symboles



AVERTISSEMENT !

Consignes de sécurité : indiquent une situation dangereuse qui, si elle n'est pas évitée, est susceptible d'entraîner des blessures graves, voire mortelles.



ATTENTION !

Consignes de sécurité : indiquent une situation dangereuse qui, si elle n'est pas évitée, est susceptible d'entraîner des blessures légères ou de gravité modérée.



AVIS !

indiquent une situation dangereuse qui, si elle n'est pas évitée, peut entraîner des dommages matériels.



REMARQUE

Informations supplémentaires sur l'utilisation de ce produit.

2 Consignes de sécurité



AVERTISSEMENT ! Le non-respect de ces mises en garde peut entraîner des blessures graves, voire mortelles.

Risque d'électrocution

- Si l'appareil présente des dégâts visibles, ne le mettez pas en service.
- Si le câble de raccordement du dispositif de réfrigération est endommagé, il doit être remplacé par le fabricant, un agent de service ou une personne de qualification similaire, afin d'éviter tout danger.
- Seul un personnel qualifié est habilité à effectuer des réparations sur l'appareil. Des réparations inadéquates peuvent engendrer des risques considérables.
- L'appareil de refroidissement n'est complètement isolé de l'alimentation électrique que dans les cas suivants :
 - L'appareil a été débranché.
 - Le fusible de l'alimentation secteur a été déconnecté.

- Une utilisation incorrecte de la prise de terre présente un risque de choc électrique. Cet appareil doit être correctement mis à la terre pour votre sécurité. Le cordon d'alimentation de cet appareil est équipé d'une fiche à trois broches adaptée aux prises murales standard à trois broches afin de minimiser les risques de chocs électriques. Ne coupez ou ne retirez en aucun cas la troisième broche (mise à la terre) du cordon d'alimentation fourni. Pour la sécurité des personnes, cet appareil doit être correctement mis à la terre.
- Ne pas projeter d'eau sur l'appareil. Cela pourrait provoquer une défaillance des pièces électriques et entraîner un choc électrique.

Risque d'incendie

- Veillez à ne pas coincer ni endommager le cordon d'alimentation lors de la mise en place de l'appareil.
- Ne placez pas de multiprises portables ou de blocs d'alimentation portables à l'arrière de l'appareil.
- N'exploitez aucun objet mécanique ou tout autre moyen pour accélérer le processus de dégivrage, sauf si le fabricant le recommande.
- N'endommagez pas le circuit frigorifique.
En cas de dégâts :
 - Coupez l'alimentation en courant de l'appareil.
 - Tenez l'appareil à l'écart des flammes nues et de toute source d'étincelles.
- Les fuites de liquide réfrigérant peuvent former un mélange gaz-air inflammable dans les pièces trop petites.

Risque pour la santé

- Cet appareil peut être utilisé par des enfants âgés de 8 ans et plus et des personnes ayant des capacités physiques, sensorielles ou mentales réduites ou un manque d'expérience et de connaissances, s'ils sont sous surveillance ou ont reçu des instructions sur l'utilisation de l'appareil en toute sécurité et comprennent les risques impliqués.
- Les enfants ne doivent pas jouer avec cet appareil.
- Le nettoyage et l'entretien ne doivent pas être effectués par des enfants sans surveillance.
- Les enfants âgés de 3 à 8 ans peuvent charger et décharger les appareils de réfrigération.

Risque d'explosion

- Ne stockez aucune substance explosive comme p. ex. des aérosols contenant un agent propulseur inflammable dans le dispositif de réfrigération.

Danger d'étincelles et d'explosion

- N'utilisez pas d'appareils électriques à l'intérieur des compartiments de stockage de l'appareil, sauf s'ils sont recommandés par le fabricant.

**ATTENTION ! Le non-respect de ces mises en garde peut entraîner des blessures légères ou de gravité modérée.****Risque d'électrocution**

- Avant de mettre le dispositif de réfrigération en service, assurez-vous que la ligne d'alimentation électrique et le connecteur sont secs.
- Coupez l'alimentation en courant du dispositif de réfrigération
 - avant tout nettoyage et entretien
 - après chaque utilisation

Risque pour la santé

- Une ouverture prolongée de l'appareil de réfrigération peut entraîner une augmentation significative de la température dans les compartiments de l'appareil.
- Nettoyez régulièrement les surfaces qui entrent en contact avec les aliments, ainsi que les systèmes de drainage accessibles.

**AVIS ! Risque d'endommagement**

- Vérifiez que la tension indiquée dans ce manuel correspond à celle de l'alimentation électrique. Ces caractéristiques doivent correspondre afin d'éviter tout risque de dégâts sur l'appareil. En cas de doute, consultez un électricien qualifié.
- N'utilisez pas de nettoyeur vapeur pour nettoyer l'appareil. La vapeur peut atteindre les composants électriques et provoquer un court-circuit.
- Évitez de placer l'appareil dans des endroits humides.
- Branchez l'appareil de réfrigération à l'alimentation CA à l'aide d'un câble de raccordement CA.
- Ne tirez jamais sur le câble de raccordement pour sortir la fiche de la prise.
- N'utilisez aucun accessoire non recommandé par le fabricant. Cela pourrait provoquer des blessures et des dommages.
- Ne vous appuyez pas sur l'appareil.
- Ne grimpez pas sur l'appareil.
- N'inclinez pas l'appareil, en particulier s'il est plein.

- Placez l'appareil à l'abri de la lumière directe du soleil et des sources de chaleur (poêle, chauffe-eau, radiateur, etc.). La lumière directe du soleil peut affecter le revêtement acrylique et les sources de chaleur peuvent augmenter la consommation électrique. Des températures ambiantes extrêmement froides peuvent également nuire au bon fonctionnement de l'appareil.
- Pendant les périodes de forte humidité, de la condensation peut apparaître sur la surface extérieure de la porte vitrée. Cette condensation disparaîtra à mesure que le niveau d'humidité baisse.
- Avant la première utilisation, nettoyez l'intérieur de l'appareil de refroidissement (voir chapitre « Nettoyage et maintenance », page 64). Attendez 1 à 1,5 heure après avoir placé l'appareil dans sa position finale pour permettre au réfrigérant de se stabiliser avant de le brancher sur le secteur.

3 Contenu de la livraison

3.1 MoBar 300S

Élément dans fig. 1, page 3	Description	Quantité
1	Centre de rafraîchissement MoBar51SZAC	1
2	Table à allonges	1
3	Porte-bouteille	1
4	Planche à découper	1
5	Poignée porte-serviette	1
6	Poignée de la porte	1
7	Légende	2

3.2 MoBar 550S

Élément dans fig. 2, page 4	Description	Quantité
1	Centre de rafraîchissement MoBar100DZAC	1
2	Plateau de service	1
3	Planche à découper	1
4	Porte-bouteille	1
5	Récipient à glaçons	1
6	Poignée porte-serviette	1
7	Poignée de la porte	1
8	Légende	2

4 Accessoires

Disponibles en tant qu'accessoires (non fournis) :

Description	N° d'article
Porte-bouteille MoBar 300/550 SR	9600028662
Table à allonges avec planche à découper MoBar 300/550 EXT	9600028666
Housse de protection MoBar 300 PC	9600028674
Housse de protection MoBar 550S PC	9600028676
Planche à découper MoBar CB	9600028668
Plateau de service MoBar ST	9600028670
Récipient à glaçons MoBar FIC	9600029366

En cas de questions concernant les accessoires, veuillez vous adresser à votre partenaire de service après-vente.

5 Usage conforme

L'appareil de stockage de boissons (également appelé centre de rafraîchissement) est exclusivement destiné au stockage et au contrôle de la température des boissons. Le centre de rafraîchissement est adapté à un usage mobile en extérieur.

Ce centre de rafraîchissement n'est pas destiné à être utilisé comme appareil intégré.

Le centre de rafraîchissement est conçu pour le stockage des boissons.

- Seules des bouteilles fermées et encore scellées peuvent être stockées dans l'appareil.
- Le centre de rafraîchissement n'est pas adapté au stockage de médicaments ni à la congélation d'aliments.

Le centre de rafraîchissement convient uniquement à l'usage et à l'application prévus, conformément au présent manuel d'instructions.

Ce manuel fournit les informations nécessaires à l'installation et/ou à l'utilisation correcte du centre de rafraîchissement. Une installation, une utilisation ou un entretien inappropriés entraînera des performances insatisfaisantes et une éventuelle défaillance.

Le fabricant décline toute responsabilité en cas de blessure ou de dommage résultant :

- d'un montage ou d'un raccordement incorrect, y compris d'une surtension
- d'un entretien inadapté ou de l'utilisation de pièces de rechange autres que les pièces de rechange d'origine fournies par le fabricant
- des modifications apportées au produit sans autorisation explicite du fabricant ;
- des usages différents de ceux décrits dans le manuel.

Dometic se réserve le droit de modifier l'apparence et les spécifications produit.

6 Description technique

Présentation : fig. **3**, page 5

Élément	Désignation
1	Poignée porte-serviette
2	Bac de refroidissement moulé par rotation
3	Armoire de stockage à sec
4	Câble de raccordement
5	Centre de rafraîchissement MoBar 51SZAC : Comprend 2 clayettes en bois MoBar 100DZAC : Comprend 2 clayettes en bois et 1 clayette en métal
6	MoBar 550S uniquement : Tiroir de stockage à sec



Constitués d'acier inoxydable, les appareils Dometic MoBar 300S et 550S sont résistants aux intempéries et adaptés aux grandes réceptions. Ses roues sont conçues pour une utilisation intensive. Le bac de refroidissement moulé par rotation préserve la fraîcheur des boissons.

Le porte-bouteille et la table de service sont amovibles.

Pour des économies d'énergie optimales, réglez une température aussi proche que possible de la température ambiante.



La cellule de refroidissement présente les caractéristiques suivantes :

- Touches tactiles
- Dégivrage automatique
- Porte anti-UV





- Ventilateur pour maintenir un climat intérieur constant
- Clayettes amovibles pour le stockage des bouteilles
- Éclairage intérieur à LED
- Fonction de mémorisation de la température : la température réglée est enregistrée même lorsque l'appareil est éteint.
- Fonction de contrôle de la température : un signal retentit et l'affichage de température clignote lorsque la température intérieure d'une zone se distingue nettement de la température réglée
- **MoBar51SZAC :**
 - Capacité maximale de 19 bouteilles de vin standard ou de 70 canettes standard de 33 cl
 - Zone de température réglable (2 °C à 20 °C (36 °F à 68 °F))
- **MoBar100DZAC :**
 - Capacité maximale de 39 bouteilles de vin standard ou de 155 canettes standard de 33 cl
 - Deux zones de température réglables distinctes (5 °C à 20 °C (41 °F à 68 °F) chacune)
 - La zone de température **inférieure**  est idéale pour la conservation du vin blanc et du vin rouge.
 - La zone de température **supérieure**  est adaptée à la conservation du champagne, du vin blanc et des boissons telles que l'eau, la bière, etc.











REMARQUE – MoBar100DZAC uniquement

- La température réglée pour la zone de température **inférieure**  doit toujours être supérieure ou égale à celle de la zone de température **supérieure** .
- L'appareil fonctionne de manière optimale lorsque la différence de température entre les deux zones est d'au moins 4 °C (7 °F).

Panneau de commande - MoBar 51SZAC

No. sur la fig. 4 , page 6	Symbole	Description
1		Mise en marche/à l'arrêt
2		Allume ou éteint l'éclairage intérieur
3	-	Indique la température actuelle
4		Augmente la température réglée de 1 °C ou de 1 °F
5		Réduit la température réglée de 1 °C ou de 1 °F

Panneau de commande MoBar 100DZAC

No. sur la fig. 5 , page 6	Symbole	Description
1		Mise en marche/à l'arrêt
2		Augmente le réglage de température de la zone supérieure de 1 °C ou 1 °F
3		Réduit le réglage de température de la zone supérieure de 1 °C ou 1 °F
4		Indique la température actuelle de la zone supérieure
5		Indique la température actuelle de la zone inférieure
6		Augmente le réglage de température de la zone inférieure de 1 °C ou 1 °F
7		Réduit le réglage de température de la zone inférieure de 1 °C ou 1 °F
8		Allume ou éteint l'éclairage intérieur

7 Montage des poignées

- Procédez comme indiqué (fig. **6**, page 7).

8 Utilisation

8.1 Conseils pour économiser de l'énergie

- N'ouvrez pas le centre de rafraîchissement plus souvent que nécessaire.
- Ne laissez pas la porte du centre de rafraîchissement ouverte plus longtemps que nécessaire.
- Nettoyez régulièrement le condenseur pour enlever la poussière et les salissures.

8.2 Consignes relatives à l'emplacement d'installation

- L'appareil ne doit pas être exposé à la lumière directe du soleil, car cela peut entraîner une augmentation de la consommation d'énergie.
- La surface au sol doit être plane et suffisamment stable pour supporter l'appareil complètement chargé.
- L'appareil doit être suffisamment ventilé. Les orifices d'aération situés à l'avant de l'appareil ne doivent pas être obstrués.
- L'appareil est conçu pour être utilisé à une température ambiante comprise entre 0 °C et +38 °C (+32 °F à +100 °F).

8.3 Stockage des bouteilles

- Stockez uniquement des bouteilles et canettes fermées et encore scellées.
- Ne surchargez pas l'appareil.
- Stockez les bouteilles comme indiqué (fig. **7**, page 7).
- Ne recouvrez pas les étagères avec du papier d'aluminium ou tout autre objet car cela entrave la circulation de l'air.
- Après une coupure de courant ou si l'appareil a été éteint, attendez 3 à 5 minutes avant de le rallumer.

8.4 Utilisation de l'appareil

- ▶ Montage ou retrait du porte-bouteille (fig. **8**, page 8).
- ▶ Montage ou retrait de la table à allonges (accessoire pour MoBar550S) (fig. **9**, page 9).
- ▶ Utilisation du bac de refroidissement moulé par rotation (fig. **10**, page 10).
- ▶ Vidage du bac de refroidissement moulé par rotation (fig. **11**, page 11).
- ▶ Raccordement de l'alimentation électrique (fig. **12**, page 12).
- ▶ Mise en marche/arrêt du centre de rafraîchissement (fig. **13**, page 12).
- ▶ Allumage/extinction de l'éclairage lorsque la porte est fermée (fig. **14**, page 12)..

MoBar51SZAC : Vous pouvez définir le fonctionnement ou l'arrêt constant de l'éclairage, que la porte soit ouverte ou fermée.

MoBar100DZAC : L'éclairage est toujours allumé lorsque la porte est ouverte.

- ▶ **MoBar51SZAC uniquement** : Allumage/extinction de l'éclairage que la porte soit ouverte ou fermée (fig. **15**, page 13).
- ▶ Modification de l'unité de température (°C/°F) (fig. **16**, page 13).
- ▶ Modification de la température (fig. **17**, page 14).
- ▶ Affichage de la température définie (fig. **18**, page 15).
- ▶ Retrait les clayettes de stockage (fig. **19**, page 15).

9 Nettoyage et maintenance



ATTENTION !

Débranchez toujours la prise avant de nettoyer et d'entretenir l'appareil.



AVIS !

- Ne nettoyez jamais l'appareil à l'eau courante et ne le plongez jamais dans l'eau. N'utilisez ni détergents abrasifs, ni objets durs ou de tampons abrasifs pour le nettoyage, ceux-ci pouvant endommager l'appareil.
- Veillez à ce que les orifices d'aération et de ventilation de l'appareil ne soient pas obstrués par de la poussière, afin que la chaleur dégagée puisse être évacuée et que l'appareil ne soit pas endommagé.

9.1 Maintenance et nettoyage

- ▶ Nettoyez les étagères avec un détergent doux.
- ▶ Essuyez uniquement le panneau de commande avec un chiffon légèrement humide.
- ▶ Lavez l'extérieur de l'appareil avec un chiffon légèrement humide et un détergent doux. Essuyez ensuite l'appareil à l'eau propre et séchez la surface avec un chiffon.
- ▶ **MoBar 550 uniquement** : Nettoyez occasionnellement le collecteur d'eau intérieur.

9.2 Hivernage, stockage à long terme

L'hivernage est recommandé lorsque la température ambiante quotidienne la plus basse est inférieure à 0 °C/+32 °F.

1. Éteignez l'appareil.
2. Débranchez l'appareil de la prise d'alimentation.
3. Retirez tout le contenu.
4. Inspectez l'appareil pour détecter toute fissure ou crevasse qui aurait pu accumuler des saletés et des débris.
5. Essuyez toutes les surfaces intérieures avec un nettoyant antibactérien. Rincez ensuite toutes les surfaces intérieures à l'eau propre pour éliminer les produits chimiques résiduels.

- Nettoyez soigneusement le joint de la porte avec un nettoyeur antibactérien. Rincez-le à ensuite l'eau propre pour éliminer les produits chimiques résiduels.
- Nettoyez soigneusement l'extérieur avec un nettoyeur approuvé pour l'acier inoxydable (voir chapitre « Entretien de l'acier inoxydable », page 65). Appliquez une couche de cire automobile pour protéger l'extérieur des taches d'humidité, de la saleté et des débris qui peuvent s'accumuler sur les surfaces pendant la période d'hivernage.
- Laissez la porte ouverte pour que l'appareil sèche complètement, puis fermez-la.
- Stockez l'appareil à l'intérieur dans une espace chauffé.

9.3 Entretien de l'acier inoxydable

L'acier inoxydable est un matériau durable, résistant à la corrosion et très hygiénique. L'acier inoxydable a une surface compacte et non poreuse. Par conséquent, les bactéries peuvent être facilement éliminées en nettoyant la surface.

L'acier inoxydable est résistant aux chocs et résiste aux contraintes mécaniques et aux chocs thermiques. L'utilisation, le nettoyage ou des variations de température ne provoquent pas de cassures ou de fissures dans lesquelles des germes ou de la saleté peuvent se déposer.

Éviter les dommages



AVIS ! Risque d'endommagement

Malgré ses qualités, l'acier inoxydable peut s'altérer, s'abîmer ou se corroder. Pour éviter cela, respectez les instructions suivantes.

- N'utilisez pas de produits de nettoyage contenant du chlore ou des composés chlorés (chlorure d'hydrogène/acide chlorhydrique, base de chlore, détartrant, etc.).
- N'utilisez pas de produits de nettoyage pour objets en argent.
- N'utilisez pas d'éponges, brosses ou disques de polissage abrasifs fabriqués à partir d'autres métaux ou alliages (par exemple, acier, aluminium, laiton, etc.). N'utilisez pas non plus d'outils qui ont déjà servi à traiter ou à nettoyer d'autres métaux ou alliages. Dans les deux cas, cela peut rayer la surface, contaminer l'acier inoxydable et provoquer des taches peu esthétiques. Des éponges et des brosses abrasives en acier inoxydable peuvent être utilisées, si elles ne font pas de rayures.

- Ne laissez pas d'objets métalliques (boîtes de conserve, articles d'usage quotidien, etc.) ou de résidus alimentaires caustiques (cola, citron/acide citrique, tomates, vin, sel, etc.) pendant une période prolongée sur les surfaces en acier inoxydable, car cela entraînerait un risque de corrosion par contact.
- Couvrir les surfaces en acier inoxydable lors d'activités à proximité qui peuvent provoquer des copeaux ou des salissures.

Entretien et nettoyage



AVERTISSEMENT ! Risque pour la santé

De nombreux produits de nettoyage (par exemple l'acétone, l'alcool éthylique) peuvent être inflammables, corrosifs et dangereux.

Lisez toujours les informations figurant sur l'emballage (en particulier les consignes de sécurité) **avant** de les utiliser.

- Nettoyez la surface en acier inoxydable régulièrement et dès qu'elle est sale.
- En général, il suffit de nettoyer la surface en acier inoxydable avec de l'eau chaude et du liquide vaisselle ordinaire, puis de la rincer à grande eau et de la sécher avec un chiffon doux.
Remarque : Il est essentiel de sécher la surface car l'eau peut laisser des résidus (calcaire).
- Les surfaces en acier inoxydable ne sont en aucun cas affectées par un nettoyage fréquent et peuvent donc être nettoyées un nombre illimité de fois sans aucun problème.

10 Dépannage

Si vous ne pouvez pas résoudre un problème vous-même, contactez le service client (voir au dos).

Problème	Cause possible	Solution
L'appareil ne fonctionne pas.	L'appareil n'est pas raccordé au secteur.	Raccordez l'appareil.
	Appareil éteint	Mettez l'appareil en marche.
	Disjoncteur déclenché ou fusible hors d'usage	Allumez le disjoncteur ou remplacez le fusible.
L'appareil n'est pas assez froid.	La température n'est pas réglée correctement	Vérifiez la température réglée.
	La température ambiante peut nécessiter un réglage plus élevé	Réglez une température plus élevée.
	Porte fréquemment ouverte	N'ouvrez la porte que si nécessaire.
	La porte n'est pas correctement fermée.	Fermez la porte correctement.
	Le joint de la porte n'est pas hermétique	Contrôlez le joint de la porte, nettoyez-le ou le remplacez-le.
L'appareil s'allume et s'éteint tout seul.	L'armoire a récemment été réapprovisionnée avec de nouvelles bouteilles	Laissez l'appareil fonctionner pendant un certain temps jusqu'à ce que la température réglée soit atteinte.
	Porte fréquemment ouverte	N'ouvrez la porte que si nécessaire.
	La porte n'est pas correctement fermée.	Fermez la porte correctement.
	Le joint de la porte n'est pas hermétique	Contrôlez le joint de la porte, nettoyez-le ou le remplacez-le.

Problème	Cause possible	Solution
L'éclairage ne fonctionne pas.	L'appareil n'est pas raccordé au secteur.	Raccordez l'appareil.
	Disjoncteur déclenché ou fusible hors d'usage	Allumez le disjoncteur ou remplacez le fusible.
	Lumière éteinte sur le panneau de commande	Allumez la lumière.
L'appareil semble faire beaucoup de bruit.	Le bruit est probablement causé par le réfrigérant, ce qui est normal. À la fin de chaque cycle, vous entendrez des bruits causés par le flux de réfrigérant.	
	Si des fluctuations de température se produisent, la contraction et la dilatation des parois intérieures peuvent provoquer des bruits de claquement et de craquement.	
	Une température ambiante élevée entraîne un fonctionnement constant du compresseur, ce qui peut provoquer beaucoup de bruit.	
La porte ne ferme pas bien.	Joint de porte sale	Nettoyez le joint de la porte.
	Les clayettes ne sont pas montées correctement	Vérifiez les clayettes et remplacez-les correctement.
La LED indique E1 , E2 ou E7 .	Le capteur de température du ventilateur à l'intérieur de l'appareil indique une erreur	La réparation doit être effectuée uniquement par un service après-vente agréé.

11 Garantie

La période de garantie légale s'applique. Si le produit est défectueux, veuillez contacter votre revendeur ou la filiale locale du fabricant (voir dometic.com/dealer).

Pour toutes réparations ou autres prestations de garantie, veuillez joindre au produit les documents suivants :

- une copie de la facture avec la date d'achat
- un motif de réclamation ou une description du dysfonctionnement

12 Mise au rebut

- Dans la mesure du possible, veuillez éliminer les emballages dans les conteneurs de déchets recyclables prévus à cet effet.



Pour éliminer définitivement le produit, contactez le centre de recyclage le plus proche ou votre revendeur spécialisé afin de vous informer sur les dispositions relatives au retraitement des déchets.

13 Caractéristiques techniques

	MoBar 300S	MoBar 550S
Tension :	220–240 V/50 Hz	
Plage de température :	+2 °C à +20 °C/ +36 °F à +68 °F	Chaque zone : +5 °C à +20 °C/ +41 °F à +68 °F
Classe d'efficacité énergétique :	G	
Consommation électrique :	98,55 kWh/an	149,29 kWh/an
Classe climatique :	ST (+16 °C à +38 °C/+61 °F à +100 °F)	
Utilisation prévue à température ambiante :	0 °C à +38 °C/+32 °F à +100 °F	
Émissions sonores :	39 dBA	41 dBA
Dimensions (L x P x H) : en mm/en pouces (y compris la poignée) :	717 x 622 x 977/ 28,2 x 24,5 x 38,5	1249 x 622 x 977/ 49,2 x 24,5 x 38,5
Poids :	69,3 kg/153 lbs	113,4 kg/250 lbs
Centre de rafraîchissement :	MoBar51SZAC	MoBar 100DZAC
Capacité Bouteilles de vin standard : Cannettes standard de 33 cl :	max. 19 max. 70	max. 39 max. 155
Fluide frigorigène :	R600a	
Masse :	22 g/0,78 oz	28 g/0,99 oz
Haute pression :	220 psig	270 psig
Basse pression :	43 psig	105 psig

Pour plus d'informations sur le produit, scannez le code QR figurant sur l'étiquette énergétique (voir figures) ou rendez-vous sur eprel.ec.europa.eu.

Lea atentamente estas instrucciones y siga las indicaciones, directrices y advertencias incluidas en este manual para asegurarse de que instala, utiliza y mantiene correctamente el producto en todo momento. Estas instrucciones DEBEN permanecer con este producto.

Al utilizar el producto, usted confirma que ha leído cuidadosamente todas las instrucciones, directrices y advertencias, y que entiende y acepta cumplir los términos y condiciones aquí establecidos. Usted se compromete a utilizar este producto solo para el propósito y la aplicación previstos y de acuerdo con las instrucciones, directrices y advertencias establecidas en este manual del producto, así como de acuerdo con todas las leyes y reglamentos aplicables. No leer o incumplir las instrucciones y advertencias aquí expuestas puede causarle lesiones a usted o a terceros, daños en el producto o daños en otras propiedades cercanas. Este manual del producto, incluyendo las instrucciones, directrices y advertencias, y la documentación relacionada, pueden estar sujetos a cambios y actualizaciones. Para obtener información actualizada sobre el producto, visite la página dometic.com.

Índice

1	Explicación de los símbolos	72
2	Indicaciones de seguridad	72
3	Volumen de entrega	76
4	Accesorios	77
5	Uso previsto	77
6	Descripción técnica	78
7	Montar las asas	81
8	Manejo	81
9	Limpieza y mantenimiento	82
10	Resolución de problemas	85
11	Garantía	87
12	Gestión de residuos	87
13	Datos técnicos	88

1 Explicación de los símbolos



¡ADVERTENCIA!

Indicación de seguridad: Indica una situación peligrosa que, de no evitarse, puede ocasionar la muerte o lesiones graves.



¡ATENCIÓN!

Indicación de seguridad: Indica una situación peligrosa que, de no evitarse, puede ocasionar o lesiones moderadas o leves.



¡AVISO!

Indica una situación peligrosa que, de no evitarse, puede provocar daños materiales.



NOTA

Información adicional para el manejo del producto.

2 Indicaciones de seguridad



¡ADVERTENCIA! El incumplimiento de estas advertencias podría acarrear la muerte o lesiones graves.

Riesgo de electrocución

- No ponga el aparato en funcionamiento si presenta desperfectos visibles.
- Si el cable de conexión de este aparato de refrigeración está dañado, debe ser reemplazado por el fabricante, un técnico de mantenimiento autorizado o una persona con cualificación similar para evitar posibles peligros.
- Este aparato solo puede ser reparado por personal cualificado. Las reparaciones inadecuadas pueden conllevar peligros considerables.
- El refrigerador únicamente está totalmente desconectado de la alimentación de corriente si se dan las siguientes condiciones:
 - Se ha desenchufado el aparato.
 - Se ha desconectado el fusible principal.

- Un uso indebido del enchufe conectado a tierra entraña riesgo de descarga eléctrica. Este aparato se debe conectar correctamente a tierra para su propia seguridad personal. El cable de alimentación de este aparato está provisto de un enchufe de tres clavijas adecuado para las tomas estándar de pared para minimizar el riesgo de descarga eléctrica.
No corte ni elimine bajo ningún concepto la tercera clavija (toma a tierra) del cable de alimentación suministrado. Por su seguridad personal, este aparato debe estar correctamente conectado a tierra.
- No salpique agua en el aparato. Ello podría dañar componentes eléctricos y provocar una descarga eléctrica.

Riesgo de incendio

- Al colocar el aparato, asegúrese de que el cable de suministro eléctrico no se haya quedado atrapado o esté dañado.
- No coloque varias tomas o suministros de corriente portátiles detrás del aparato.
- No emplee objetos mecánicos u otros medios para acelerar el proceso de descongelación, a no ser que el fabricante lo recomiende.
- No dañe el circuito de refrigeración.
En caso de daño:
 - Desconecte el aparato del suministro de corriente.
 - Evite encender fuego o utilizar instrumentos que provoquen chispas.
- La fuga de refrigerante puede formar una mezcla inflamable de aire y gases en recintos demasiado pequeños.

Riesgo para la salud

- Este aparato puede ser utilizado por menores a partir de 8 años y personas con capacidad física, sensorial o mental reducida, o con falta de experiencia y conocimientos, siempre que lo hagan bajo supervisión o hayan recibido instrucciones relativas a su uso de manera segura y entendiendo los riesgos asociados.
- No deje que los niños jueguen con el aparato.
- Los menores no deberán limpiar ni realizar el mantenimiento de usuario sin la debida supervisión.
- Los menores de 3 a 8 años pueden meter y sacar artículos de la nevera.

Peligro de explosión

- No guarde en el aparato de refrigeración sustancias con peligro de explosión, tales como aerosoles con agente espumante inflamable.

Peligro de chispas y explosión

- No utilice ningún equipo eléctrico en los compartimentos de almacenaje de este aparato, a no ser que sea del tipo recomendado por el fabricante.

**¡ATENCIÓN! El incumplimiento de estas precauciones podría acarrear lesiones moderadas o leves.****Riesgo de electrocución**

- Antes de poner en funcionamiento el aparato de refrigeración, asegúrese de que el cable de alimentación y la clavija de enchufe estén secos.
- Desconecte el aparato de refrigeración de la alimentación de corriente
 - antes de realizar cualquier tarea de limpieza o mantenimiento
 - después de cada uso

Riesgo para la salud

- Mantener la nevera abierta durante largos períodos de tiempo puede producir un incremento considerable de la temperatura en los compartimentos del aparato.
- Limpie periódicamente las superficies que puedan estar en contacto con alimentos y los sistemas de desagüe accesibles.

**¡AVISO! Riesgo de daños**

- Compruebe que el valor de tensión indicado en este manual coincide con el de la red de suministro de energía. El valor debe corresponder para evitar el riesgo de que se produzcan daños en el aparato. En caso de duda, consulte a un electricista cualificado.
- No utilice un dispositivo de limpieza a vapor para limpiar el aparato. El vapor podría llegar a los componentes eléctricos y provocar un cortocircuito.
- No ubique el aparato en zonas húmedas.
- Conecte la nevera a la red de corriente alterna con el cable de conexión de corriente alterna.
- No extraiga nunca el enchufe de la toma de corriente tirando del cable.
- No utilice ningún accesorio que no haya sido recomendado por el fabricante. Esto puede provocar lesiones y daños materiales.
- No se apoye en el aparato.
- No se suba al aparato.

- No incline el aparato, sobre todo si está completamente lleno.
- Ubique el aparato en un lugar donde no quede expuesto a la radiación directa del sol ni a fuentes de calor (estufa, calefacción, radiador, etc.). La radiación directa del sol puede afectar al revestimiento acrílico y las fuentes de calor podrían incrementar el consumo eléctrico. Una temperatura ambiente extremadamente baja también podría provocar que el dispositivo no funcione correctamente.
- En temporadas de gran humedad se puede producir algo de condensación en la superficie exterior de la puerta de cristal. Esta condensación desaparecerá cuando baje el nivel de humedad.
- Antes de utilizar por primera vez el refrigerador, limpie su interior (véase capítulo "Limpieza y mantenimiento" en la página 82). Tras haber colocado el aparato en su ubicación definitiva, espere entre 1 y 1,5 horas antes de conectarlo a la red de alimentación para que se asiente el refrigerante.

3 Volumen de entrega

3.1 MoBar 300S

Elemento en la fig. 1, página 3	Descripción	Cantidad
1	Centro de bebidas MoBar 51SZAC	1
2	Repisa lateral	1
3	Speed rail	1
4	Tabla de cortar	1
5	Barra colgador	1
6	Tirador de la puerta	1
7	Llave	2

3.2 MoBar 550S

Elemento en la fig. 2, página 4	Descripción	Cantidad
1	Centro de bebidas MoBar 100DZAC	1
2	Bandeja para servir	1
3	Tabla de cortar	1
4	Speed rail	1
5	Recipiente para hielo fresco	1
6	Barra colgador	1
7	Tirador de la puerta	1
8	Llave	2

4 Accesorios

Elementos disponibles como accesorios (algunos se incluyen en el volumen de entrega):

Descripción	N.º de art.
Speed rail MoBar 300/550 SR	9600028662
Repisa lateral con tabla de cortar MoBar300/550 EXT	9600028666
Cubierta protectora MoBar300 PC	9600028674
Cubierta protectora MoBar550S PC	9600028676
Tabla de cortar MoBar CB	9600028668
Bandeja para servir MoBar ST	9600028670
Recipiente para hielo fresco MoBar FIC	9600029366

Para cualquier pregunta respecto a los accesorios diríjase a su socio de servicio local.

5 Uso previsto

El aparato de almacenamiento de bebidas (también llamado centro de bebidas) está diseñado exclusivamente para almacenar bebidas y controlar su temperatura. Es adecuado como centro de bebidas móvil para uso exterior.

Este centro de bebidas no está diseñado para ser empotrado en un mueble.

El centro de bebidas está diseñado exclusivamente al almacenaje de bebidas.

- Solo se pueden almacenar en el dispositivo botellas cerradas y todavía selladas.
- El centro de bebidas no es adecuado para almacenar medicamentos ni para congelar alimentos.

Este centro de bebidas solo es apto para el uso previsto y la aplicación de acuerdo con estas instrucciones.

Este manual proporciona la información necesaria para la correcta instalación y/o funcionamiento del centro de bebidas. Una instalación deficiente y/o un uso y mantenimiento inadecuados conllevan un rendimiento insatisfactorio y posibles fallos.

El fabricante no se hace responsable de ninguna lesión o daño en el producto ocasionados por:

- Un montaje o conexión incorrectos, incluido un exceso de tensión

- Un mantenimiento incorrecto o el uso de piezas de repuesto distintas de las originales proporcionadas por el fabricante
- Modificaciones realizadas en el producto sin el expreso consentimiento del fabricante
- Uso con una finalidad distinta de la descrita en las instrucciones

Dometic se reserva el derecho de cambiar la apariencia y las especificaciones del producto.

6 Descripción técnica

Vista general: fig. **3**, página 5

Elemento	Denominación
1	Barra colgador
2	Cesta rotomoldeada para hielo
3	Armario de almacenaje en seco
4	Cable de conexión
5	Centro de bebidas MoBar 51SZAC: Incluye 2 repisas de madera MoBar 100DZAC: Incluye 2 repisas de madera y 1 repisa de metal
6	Solo MoBar 550S: Armario cajón de almacenaje en seco



El MoBar 300S y el MoBar 550S de Dometic están hechos de acero inoxidable y son aptos para cualquier condición climática y celebraciones concurridas. Las ruedas están diseñadas para un uso intensivo. La cesta rotomoldeada para hielo mantiene frías las bebidas.

El speed rail y la repisa lateral son extraíbles.

Para minimizar el consumo energético, ajuste una temperatura lo más cercana posible a la temperatura ambiente.



El almacenaje en frío dispone de las siguientes funciones:

- Botones con sensor
- Descongelación automática
- Puerta resistente a la radiación ultravioleta
- Ventilador para mantener un clima constante en el interior





- Repisas extraíbles para almacenar botellas
- Luz interior de LED
- Función de memoria de la temperatura: la temperatura ajustada también se guarda con el aparato desconectado.
- Un monitor de temperatura: cuando la temperatura interior de una zona difiere en gran medida de la temperatura ajustada, suena un tono de alarma y la indicación de temperatura parpadea.
- **MoBar51SZAC:**
 - Capacidad para hasta 19 botellas de vino estándar o para hasta 70 latas estándar de 0,33 l
 - Zona de temperatura ajustable (2 a 20 °C [36 a 68 °F])
- **MoBar100DZAC:**
 - Capacidad para hasta 39 botellas de vino estándar o para hasta 155 latas estándar de 0,33 l
 - Dos zonas de temperatura regulables por separado (5 °C a 20 °C [41 °F a 68 °F] cada una)
La zona de temperatura **inferior**  resulta ideal para almacenar vino blanco y tinto.
La zona de temperatura **superior**  resulta ideal para almacenar champán y vino blanco, así como bebidas tales como agua, cerveza, etc.











NOTA – Solo MoBar100DZAC

- La temperatura de la zona de temperatura **inferior**  tiene que ser siempre tan alta o más alta que la de la zona de temperatura **superior** .
- El funcionamiento óptimo del aparato se da cuando la diferencia de temperatura entre las dos zonas es de al menos 4 °C (7 °F).

Panel de control MoBar51SZAC

N.º en fig. 4, página 6	Símbolo	Descripción
1		Enciende y apaga el aparato
2		Enciende o apaga la luz interior
3	-	Indica la temperatura actual
4		Aumenta la temperatura ajustada en pasos de 1 °C o 1 °F
5		Reduce la temperatura ajustada en 1 °C o 1 °F

Panel de control MoBar100DZAC

N.º en fig. 5, página 6	Símbolo	Descripción
1		Enciende y apaga el aparato
2		Aumenta la temperatura ajustada de la zona de temperatura superior en 1 °C o 1 °F
3		Reduce la temperatura ajustada de la zona de temperatura superior en 1 °C o 1 °F
4		Indica la temperatura actual de la zona superior
5		Indica la temperatura actual de la zona inferior
6		Aumenta la temperatura ajustada de la zona de temperatura inferior en 1 °C o 1 °F
7		Reduce la temperatura ajustada de la zona de temperatura inferior en 1 °C o 1 °F
8		Enciende o apaga la luz interior

7 Montar las asas

- Proceda de la forma indicada (fig. **6**, página 7).

8 Manejo

8.1 Consejos para el ahorro de energía

- No abra el centro de bebidas con mayor frecuencia de la necesaria.
- No deje abierta la puerta del centro de bebidas más tiempo del necesario.
- Elimine regularmente el polvo y la suciedad del condensador.

8.2 Nota sobre el lugar de ubicación

- El aparato no debe quedar expuesto a la radiación directa del sol, pues ello provocaría un mayor consumo de energía.
- El suelo debe estar nivelado y ser lo suficientemente estable como para soportar el peso del aparato completamente lleno.
- El aparato debe estar suficientemente ventilado. No deben obturarse las ranuras de ventilación de la parte frontal del aparato.
- El aparato está diseñado para ser utilizado en un rango de temperatura ambiente entre 0 y +38 °C (+32 y +100 °F).

8.3 Almacenaje de botellas

- Almacene únicamente botellas cerradas y aún precintadas.
- No sobrecargue el aparato.
- Almacene las botellas de la forma indicada (fig. **7**, página 7).
- No cubra los estantes con papel de aluminio ni con ningún otro objeto, ya que esto obstruye la circulación del aire.
- Después de un corte eléctrico o si el aparato se ha apagado, espere de 3 a 5 minutos antes de volver a encenderlo.

8.4 Manejo del aparato

- ▶ Montaje o desmontaje del speed rail (fig. **8**, página 8).
- ▶ Montaje o desmontaje de la repisa lateral (accesorio para MoBar550S) (fig. **9**, página 9).
- ▶ Uso de la cesta rotomoldeada para hielo (fig. **10**, página 10).
- ▶ Vaciado de la cesta rotomoldeada para hielo (fig. **11**, página 11).
- ▶ Conexión a la red de alimentación (fig. **12**, página 12).
- ▶ Encendido/apagado del centro de bebidas (fig. **13**, página 12).
- ▶ Encendido/apagado de la luz cuando la puerta está cerrada (fig. **14**, página 12).

MoBar51SZAC: Usted puede ajustar que la luz esté siempre encendida o apagada independientemente de que la puerta esté abierta o cerrada.

MoBar100DZAC: La luz está siempre encendida mientras la puerta está abierta.

- ▶ **Solo MoBar51SZAC:** Encendido/apagado de la luz independientemente de que la puerta esté abierta o cerrada (fig. **15**, página 13).
- ▶ Cambio de la unidad de temperatura (°C/°F) (fig. **16**, página 13).
- ▶ Cambio de la temperatura (fig. **17**, página 14).
- ▶ Indicación de la temperatura ajustada (fig. **18**, página 15).
- ▶ Extracción de las repisas de almacenaje (fig. **19**, página 15).

9 Limpieza y mantenimiento



¡ATENCIÓN!

Desenchufe siempre el aparato antes de proceder a su limpieza y mantenimiento.



¡AVISO!

- No limpie nunca el aparato bajo el chorro de agua corriente ni en el agua de lavar los platos. No emplee productos de limpieza abrasivos ni objetos duros o estropajos abrasivos, pues podrían dañar el aparato.
- Asegúrese de que la entrada de aire y las aberturas de ventilación del aparato estén limpias para que se pueda evacuar el calor del interior y el aparato no sufra daños.

9.1 Mantenimiento y limpieza

- ▶ Limpie los estantes con un detergente suave.
- ▶ Limpie el panel de control únicamente con un paño ligeramente húmedo.
- ▶ Lave el exterior del aparato con un paño ligeramente húmedo y un detergente suave. A continuación, vuelva a pasar un paño con agua limpia y finalmente seque la superficie con un paño.
- ▶ **Solo MoBar 550:** De vez en cuando limpie el colector de agua del interior.

9.2 Acondicionamiento para el invierno, almacenaje prolongado

El acondicionamiento para invierno se recomienda cuando la temperatura ambiente mínima es inferior a 0 °C/+32 °F.

1. Desconecte el aparato.
2. Desenchufe el aparato de la alimentación de corriente.
3. Extraiga todo el contenido.
4. Examine el aparato en cuanto a grietas y ranuras en las que se haya podido acumular suciedad o sedimentos.
5. Limpie todas las superficies interiores con un limpiador antibacteriano. A continuación, enjuague todas las superficies interiores con agua limpia para eliminar todos los residuos químicos.
6. Limpie bien la junta de la puerta con un limpiador antibacteriano. A continuación, enjuáguela con agua limpia para eliminar todos los residuos químicos.
7. Limpie bien el exterior con un limpiador autorizado para acero inoxidable (véase capítulo "Mantenimiento del acero inoxidable" en la página 84).
Aplique una capa de cera para automóviles a fin de evitar marcas de humedad, suciedad y sedimentos que se puedan acumular en las superficies durante la temporada de acondicionamiento para el invierno.
8. Deje la puerta abierta para que el dispositivo se seque completamente antes de cerrarla.
9. Guarde el dispositivo en un recinto cerrado en un lugar cálido.

9.3 Mantenimiento del acero inoxidable

El acero inoxidable es un material duradero, resistente a la corrosión y muy higiénico. El acero inoxidable tiene una superficie compacta y no porosa. Por ello, las bacterias se pueden eliminar fácilmente limpiando la superficie.

El acero inoxidable es resistente a los golpes y soporta el estrés mecánico y los golpes de calor. El uso, la limpieza o los cambios de temperatura no provocan roturas o grietas en las que se puedan depositar gérmenes o suciedad.

Prevención de daños



¡AVISO! Riesgo de daños

A pesar de sus características, el acero inoxidable puede alterarse, sufrir daños o corroerse. Para evitarlo, siga las siguientes instrucciones.

- No utilice productos de limpieza que contengan cloro o compuestos clorados (cloruro de hidrógeno/ácido clorhídrico, base de cloro, descalcificadores, etc.).
- No utilice productos de limpieza para plata.
- No utilice esponjas abrasivas, cepillos o discos de pulir hechos de otros metales o aleaciones (por ejemplo, acero, aluminio, latón, etc.). Tampoco utilice herramientas que hayan sido usadas previamente para tratar o limpiar otros metales o aleaciones. Estas pueden rayar la superficie, contaminar el acero inoxidable y causar manchas antiestéticas. Pueden utilizarse esponjas y cepillos de acero inoxidable, siempre que dejen arañazos.
- No deje objetos metálicos (latas, objetos de uso diario, etc.) ni restos de comida corrosiva (refresco de cola, limón/ácido cítrico, tomate, vino, sal, etc.) durante mucho tiempo sobre las superficies de acero inoxidable, ya que podría existir un riesgo de corrosión por contacto.
- Cubra la superficie de acero inoxidable si cerca de ella realiza alguna actividad que genere virutas o suciedad.

Limpieza y cuidados



¡ADVERTENCIA! Riesgo para la salud

Muchos productos de limpieza (por ejemplo, la acetona o el alcohol etílico) son inflamables, corrosivos y peligrosos.

Lea siempre la información del envase de estos productos (especialmente las instrucciones de seguridad) **antes** de utilizarlos.

- Limpie periódicamente la superficie de acero inoxidable y hágalo siempre que se ensucie.

- En general, basta con limpiar la superficie de acero inoxidable con agua tibia y detergente para vajillas normal, después enjuagarla con abundante agua y secarla con un paño suave.
Nota: Es muy importante secar la superficie, ya que el agua puede dejar residuos (cal).
- Las superficies de acero inoxidable no se ven afectadas por una limpieza frecuente y, por lo tanto, se pueden limpiar las veces que se desee sin que ello suponga un problema.

10 Resolución de problemas

Si hay algún problema que no pueda resolver, póngase en contacto con el servicio de atención al cliente (véase la última página).

Problema	Posible causa	Solución
El aparato no funciona.	El aparato no está conectado a la red eléctrica	Conecte el aparato.
	Aparato apagado	Encienda el aparato.
	Ha saltado el interruptor de seguridad o un fusible	Conecte el interruptor de seguridad o cambie el fusible.
El aparato no está lo suficientemente frío.	La temperatura no está bien ajustada	Compruebe el ajuste de temperatura.
	La temperatura ambiente podría requerir un ajuste de temperatura más alto	Ajuste una temperatura más alta.
	La puerta se ha abierto a menudo	No abra la puerta más de lo necesario.
	La puerta no se ha cerrado correctamente	Cierre la puerta correctamente.
	La junta de la puerta no cierra herméticamente	Compruebe la junta de la puerta, límpiela o cámbiela.

Problema	Posible causa	Solución
El aparato se enciende y se apaga solo.	El aparato se ha rellenado hace poco con nuevas botellas	Deje cierto tiempo el aparato en funcionamiento hasta que se alcance la temperatura ajustada.
	La puerta se ha abierto a menudo	No abra la puerta más de lo necesario.
	La puerta no se ha cerrado correctamente	Cierre la puerta correctamente.
	La junta de la puerta no cierra herméticamente	Compruebe la junta de la puerta, límpiela o cámbiela.
La luz no funciona.	El aparato no está conectado a la red eléctrica	Conecte el aparato.
	Ha saltado el interruptor de seguridad o un fusible	Conecte el interruptor de seguridad o cambie el fusible.
	Luz apagada en el panel de control	Encienda la luz.
El aparato hace mucho ruido.	<p>Posiblemente el ruido lo cause el refrigerante, lo cual es normal. Al final de cada ciclo se oirán ruidos causados por la circulación del refrigerante.</p> <p>Si se dan fluctuaciones de temperatura, la contracción y expansión de las paredes internas pueden provocar chasquidos o crujidos.</p> <p>Una temperatura ambiente alta hace que el compresor esté constantemente en funcionamiento y esto puede provocar bastante ruido.</p>	
La puerta no cierra correctamente.	Junta de la puerta sucia	Limpie la junta de la puerta.
	Las repisas no están bien colocadas	Compruebe los estantes y recolóquelos correctamente.
El LED indica E1 , E2 o bien E7 .	El sensor de temperatura del ventilador previsto en el interior del aparato indica un error	Solo un servicio de atención al cliente autorizado puede realizar la reparación.

11 Garantía

Se aplica el período de garantía estipulado por la ley. Si el producto está defectuoso, contacte con el punto de venta o con la sucursal del fabricante en su país (visite dometic.com/dealer).

Para tramitar la reparación y la garantía, incluya los siguientes documentos cuando envíe el producto:

- Una copia de la factura con fecha de compra
- El motivo de la reclamación o una descripción de la avería

12 Gestión de residuos

- ▶ Si es posible, deseche el material de embalaje en los contenedores de reciclaje adecuados.



Consultar con un punto limpio o con un distribuidor especializado para obtener más información sobre cómo eliminar el producto de acuerdo con las normativas aplicables de eliminación.

13 Datos técnicos

	MoBar300S	MoBar550S
Tensión:	220–240 V/50 Hz	
Rango de temperatura:	de +2 a +20 °C/ +36 a +68 °F	Cada zona: de +5 a +20 °C/ +41 a +68 °F
Clase de eficiencia energética:	G	
Consumo de energía:	98,55 kWh/año	149,29 kWh/año
Clase climática:	ST (+16 a +38 °C/+61 a +100 °F)	
Temperatura ambiente prevista para el uso:	0 a +38 °C/+32 a +100 °F	
Emisión acústica:	39 dBA	41 dBA
Dimensiones An x Pr x Al en mm/en pulgadas (tirador incluido):	717 x 622 x 977/ 28,2 x 24,5 x 38,5	1249 x 622 x 977/ 49,2 x 24,5 x 38,5
Peso:	69,3 kg/153 lb	113,4 kg/250 lb
Centro de bebidas:	MoBar51SZAC	MoBar100DZAC
Capacidad		
Botellas de vino estándar:	máx. 19	máx. 39
Latas estándar de 0,33 l:	máx. 70	máx. 155
Refrigerante:	R600a	
Peso:	22 g/0,78 oz	28 g/0,99 oz
Presión alta:	220 psig	270 psig
Presión baja:	43 psig	105 psig

Encontrará más información sobre el producto a través del código QR de la etiqueta de Clasificación de consumo energético (ver figuras) o en el sitio eprel.ec.europa.eu.

Leia atentamente as presentes instruções e siga todas as instruções, orientações e avisos incluídos neste manual, de modo a garantir sempre a correta instalação, utilização e manutenção do produto. É OBRIGATÓRIO manter estas instruções junto com o produto.

Ao utilizar o produto, está a confirmar que leu atentamente todas as instruções, orientações e avisos, e que compreende e aceita cumprir os termos e condições estabelecidos no presente manual. Aceita utilizar este produto exclusivamente para o fim e a aplicação a que se destina e de acordo com as instruções, orientações e avisos estabelecidos neste manual, assim como de acordo com todas as leis e regulamentos aplicáveis. Caso não leia nem siga as instruções e os avisos aqui estabelecidos, poderá sofrer ferimentos pessoais ou causar ferimentos a terceiros e o produto ou outros materiais nas proximidades poderão ficar danificados. Este manual do produto, incluindo as instruções, orientações e avisos, bem como a documentação relacionada, podem estar sujeitos a alterações e atualizações. Para consultar as informações atualizadas do produto, visite dometic.com.

Índice

1	Explicação dos símbolos	89
2	Indicações de segurança	90
3	Material fornecido	93
4	Acessórios	94
5	Utilização adequada	95
6	Descrição técnica	96
7	Instalar as pegas	98
8	Operação	98
9	Limpeza e manutenção	100
10	Resolução de falhas	103
11	Garantia	105
12	Eliminação	105
13	Dados técnicos	106

1 Explicação dos símbolos



AVISO!

Indicação de segurança: Indica uma situação perigosa que, se não for evitada, pode causar a morte ou ferimentos graves.



PRECAUÇÃO!

Indicação de segurança: Indica uma situação perigosa que, se não for evitada, pode causar ferimentos ligeiros ou moderados.

**NOTA!**

Indica uma situação que, se não for evitada, pode causar danos materiais.

**OBSERVAÇÃO**

Informações suplementares para a utilização do produto.

2 Indicações de segurança



AVISO! O incumprimento destes avisos poderá resultar em morte ou ferimentos graves.

Risco de eletrocussão

- Não coloque o aparelho em funcionamento se este apresentar danos visíveis.
- Se o cabo de alimentação deste aparelho de refrigeração estiver danificado, ele terá de ser substituído pelo fabricante, por um agente de assistência técnica ou por uma pessoa com qualificações equivalentes, a fim de evitar perigos.
- Este dispositivo só pode ser reparado por técnicos qualificados. Reparações inadequadas podem dar origem a perigos consideráveis.
- O aparelho de refrigeração só está completamente isolado da alimentação elétrica nas seguintes condições:
 - O aparelho foi desligado da tomada.
 - O fusível da rede elétrica foi desligado.
- A utilização indevida da ficha com ligação à terra pode causar riscos de choque elétrico. Para sua segurança, este aparelho deve estar devidamente ligado à terra. O cabo elétrico do presente aparelho está equipado com uma ficha de três pinos que corresponde às tomadas de parede padrão de três pinos para minimizar a possibilidade de choque elétrico.

É proibido, em qualquer circunstância, cortar ou remover o terceiro pino (de ligação à terra) do cabo elétrico fornecido. Por razões de segurança pessoal, este aparelho deve ser devidamente ligado à terra.
- Não salpique o aparelho com água. Isso pode provocar avarias em partes elétricas e causar choque elétrico.

Perigo de incêndio

- Ao colocar o aparelho, certifique-se de que o cabo de alimentação não fica preso nem é danificado.
- Não coloque tomadas múltiplas ou fontes de alimentação portáteis na parte de trás do aparelho.
- Não utilize objetos mecânicos ou outros meios para acelerar o processo de descongelamento a não ser os recomendados pelo fabricante.
- Não danifique o circuito de refrigeração.
Em caso de danos:
 - Desligue o aparelho da alimentação elétrica.
 - Evite chamas abertas, assim como qualquer elemento que faça faíscas.
- A fuga de agente de refrigeração pode formar uma mistura gás-ar inflamável em divisões demasiado pequenas.

Risco para a saúde

- Este aparelho pode ser utilizado por crianças a partir dos 8 anos e pessoas com capacidades físicas, sensoriais ou mentais reduzidas ou sem experiência e conhecimento se forem supervisionadas ou receberem instruções sobre a utilização do aparelho de forma segura e compreenderem os perigos implicados.
- As crianças não podem brincar com o aparelho.
- A limpeza e a manutenção não podem ser efetuadas por crianças sem supervisão.
- Crianças com idades entre os 3 e os 8 anos podem colocar e tirar itens de aparelhos frigoríficos.

Perigo de explosão

- Não guarde quaisquer substâncias potencialmente explosivas, tais como latas de spray com um carburante inflamável, no aparelho de refrigeração.

Perigo de faíscas e explosão

- Não utilize nenhum equipamento elétrico no interior dos compartimentos de armazenamento do aparelho a não ser os recomendados pelo fabricante.



PRECAUÇÃO! O incumprimento destas advertências poderá resultar em ferimentos ligeiros ou moderados.

Risco de eletrocussão

- Antes de colocar o aparelho de refrigeração em funcionamento, certifique-se de que a conexão e a ficha estão secas.
- Desligue o aparelho de refrigeração da alimentação elétrica
 - Antes de cada limpeza e manutenção
 - Depois de cada utilização

Risco para a saúde

- Abrir o aparelho de refrigeração durante longos períodos pode provocar um aumento significativo da temperatura nos compartimentos do aparelho.
- Limpe regularmente as superfícies que entram em contacto com géneros alimentícios e os sistemas de drenagem acessíveis.



NOTA! Risco de danos

- Verifique se a especificação de tensão neste manual corresponde à da alimentação de energia. Estes dados têm de corresponder para evitar o risco da ocorrência de danos no aparelho. Em caso de dúvidas, entre em contacto com um electricista qualificado.
- Não use um aparelho de limpeza a vapor para limpar o aparelho. O vapor pode atingir os componentes elétricos e provocar um curto-circuito.
- Evite colocar o aparelho em áreas húmidas.
- Ligue o aparelho de refrigeração à fonte de alimentação alternada com o cabo de ligação de corrente alternada.
- Nunca retire a ficha da tomada puxando pelo cabo.
- Não utilize acessórios que não sejam recomendados pelo fabricante. Isso pode provocar ferimentos e danos materiais.
- Não se apoie no aparelho.
- Não suba para cima do aparelho.
- Não incline o aparelho, sobretudo se este estiver completamente cheio.
- Coloque o aparelho longe de luz solar direta e de fontes de calor (fogão, esquentador, radiador, etc.). A luz solar direta pode afetar o revestimento acrílico e as fontes de calor podem aumentar o consumo de eletricidade. As temperaturas ambiente extremamente baixas também podem prejudicar o funcionamento correto do aparelho.

- Durante períodos de humidade elevada, pode formar-se alguma condensação na superfície exterior da porta de vidro. Esta condensação desaparecerá assim que os níveis de humidade baixarem.
- Antes de utilizar o aparelho de refrigeração pela primeira vez, limpe o seu interior (ver capítulo “Limpeza e manutenção” na página 100). Após colocar o aparelho na sua posição final, aguarde 1 a 1,5 horas para permitir que o agente de refrigeração estabilize antes de ligar o aparelho à rede elétrica.

3 Material fornecido

3.1 MoBar 300S

Posição na fig. 1, página 3	Descrição	Quantidade
1	Expositor de bebidas MoBar 51SZAC	1
2	Mesa de apoio	1
3	Prateleira de acesso rápido	1
4	Tábua para cortar	1
5	Puxador porta-panos	1
6	Pega da porta	1
7	Chave	2

3.2 MoBar 550S

Posição na fig. 2, página 4	Descrição	Quantidade
1	Expositor de bebidas MoBar 100DZAC	1
2	Bandeja	1
3	Tábua para cortar	1
4	Prateleira de acesso rápido	1
5	Recipiente para gelo fresco e decoração	1
6	Puxador porta-panos	1
7	Pega da porta	1
8	Chave	2

4 Acessórios

Disponível como acessório (alguns incluídos no material fornecido):

Descrição	N.º art.
Prateleira de acesso rápido MoBar 300/550 SR	9600028662
Mesa de apoio incluindo tábua para cortar MoBar 300/550 EXT	9600028666
Tampa de proteção MoBar 300 PC	9600028674
Tampa de proteção MoBar 550S PC	9600028676
Tábua para cortar MoBar CB	9600028668
Bandeja MoBar ST	9600028670
Recipiente para gelo fresco e decoração MoBar FIC	9600029366

Em caso de dúvidas quanto a acessórios, entre em contacto com o seu parceiro de assistência técnica.

5 Utilização adequada

O aparelho de armazenamento de bebidas (também designado por “expositor de bebidas”) está concebido para ser utilizado exclusivamente para armazenar e regular a temperatura de bebidas. Este aparelho pode ser utilizado como expositor de bebidas móvel em espaços exteriores.

O expositor de bebidas não está concebido para ser utilizado como aparelho encastrado.

O expositor de bebidas está concebido para ser utilizado no armazenamento de bebidas.

- Só podem ser guardadas no aparelho garrafas fechadas e ainda seladas.
- O expositor de bebidas não se destina ao armazenamento de alimentos frescos e medicamentos nem ao congelamento de alimentos.

Este expositor de bebidas destina-se exclusivamente à aplicação e aos fins pretendidos com base nestas instruções.

Este manual fornece informações necessárias para proceder a uma instalação e/ou a uma operação adequadas do expositor de bebidas. Uma instalação e/ou uma operação ou manutenção incorretas causarão um desempenho insatisfatório e uma possível avaria.

O fabricante não aceita qualquer responsabilidade por danos ou prejuízos no produto resultantes de:

- Montagem ou ligação incorreta, incluindo sobretensões
- Manutenção incorreta ou utilização de peças sobressalentes não originais fornecidas pelo fabricante
- Alterações ao produto sem autorização expressa do fabricante
- Utilização para outras finalidades que não as descritas no presente manual

A Dometic reserva-se o direito de alterar o design e as especificações do produto.

6 Descrição técnica

Visão geral: fig. **3**, página 5

Item	Designação
1	Puxador porta-panos
2	Balde de gelo rotomoldado
3	Compartimento de armazenamento sem refrigeração
4	Cabo de conexão
5	Expositor de bebidas MoBar 51SZAC: inclui 2 prateleiras de madeira MoBar 100DZAC: inclui 2 prateleiras de madeira e 1 prateleira de metal
6	Apenas MoBar 550S: gaveta de armazenamento sem refrigeração

O Dometic MoBar 300S e MoBar 550S são feitos de aço inoxidável, resistem a qualquer condição atmosférica e podem ser utilizados em ocasiões festivas muito movimentadas. As rodas estão concebidas para uma utilização intensiva. O balde de gelo rotomoldado mantém as bebidas frescas.

A prateleira de acesso rápido e a mesa de apoio são fáceis de remover.

Para alcançar o consumo de energia mais económico, ajuste a temperatura para o valor mais próximo possível da temperatura ambiente.

O armazenamento com refrigeração inclui as seguintes funções:

- Botões de sensor
- Descongelamento automático
- Porta resistente a raios UV
- Ventoinha para manter um ambiente interior constante
- Prateleiras amovíveis para armazenar as garrafas
- Iluminação interior LED
- Função de memória da temperatura: a temperatura regulada também é memorizada com o aparelho desligado.
- Monitor da temperatura: é emitido um aviso sonoro e a indicação de temperatura pisca, quando a temperatura interna de uma área diverge consideravelmente da temperatura regulada.



- **MoBar51SZAC:**
 - Capacidade para até 19 garrafas de vinho normais ou até 70 latas normais de 0,33 l
 - Zona de temperatura ajustável (2 °C a 20 °C (36 °F a 68 °F))
- **MoBar100DZAC:**
 - Capacidade para até 39 garrafas de vinho normais ou até 155 latas normais de 0,33 l
 - Duas zonas de temperatura ajustável individualmente (5 °C a 20 °C (41 °F a 68 °F) cada)

A zona de temperatura **inferior**  é ideal para armazenar vinho branco e vinho tinto.





A zona de temperatura **superior**  é adequada para armazenar champagne, vinho branco e bebidas como água, cerveja, etc.











OBSERVAÇÃO – Apenas MoBar 100DZAC

- A temperatura da zona de temperatura **inferior**  deve sempre ser igual ou superior à zona de temperatura **superior** .
- Obterá a máxima prestação do aparelho se a diferença de temperatura entre as duas zonas for de, pelo menos, 4 °C (7 °F).

Painel de comando MoBar 51SZAC

N.º na fig. 4, página 6	Símbolo	Descrição
1		Liga ou desliga
2		Liga ou desliga a iluminação interior
3	–	Indica a temperatura atual
4		Aumenta a temperatura regulada em 1 °C ou 1 °F
5		Reduz a temperatura regulada em 1 °C ou 1 °F

Painel de comando MoBar 100DZAC

N.º na fig. 5, página 6	Símbolo	Descrição
1		Liga ou desliga
2		Aumenta a temperatura regulada da zona de temperatura superior em 1 °C ou 1 °F
3		Reduz a temperatura regulada da zona de temperatura superior em 1 °C ou 1 °F
4		Indica a temperatura atual da zona superior
5		Indica a temperatura atual da zona inferior
6		Aumenta a temperatura regulada da zona de temperatura inferior em 1 °C ou 1 °F
7		Reduz a temperatura regulada da zona de temperatura inferior em 1 °C ou 1 °F
8		Liga ou desliga a iluminação interior

7 Instalar as pegas

► Proceda como ilustrado (fig. 6, página 7).

8 Operação

8.1 Sugestões para poupar energia

- Não abra o expositor de bebidas mais vezes do que as necessárias.
- Não deixe a porta do expositor de bebidas aberta durante mais tempo do que o necessário.
- Limpe o pó e a sujidade do condensador regularmente.

8.2 Indicações acerca do local

- O aparelho não deve estar exposto à luz solar direta, uma vez que isso pode provocar um aumento do consumo de eletricidade.
- O pavimento deve ser plano e suficientemente estável para suportar o aparelho completamente cheio.
- O aparelho deve ser suficientemente ventilado. As aberturas de ventilação na parte frontal do aparelho não devem ficar obstruídas.
- O aparelho está concebido para utilização num intervalo de temperaturas ambiente de 0 °C a +38 °C (+32 °F a +100 °F).

8.3 Armazenar garrafas

- Armazene apenas garrafas e latas fechadas e ainda seladas.
- Não sobrecarregue o aparelho.
- Armazene as garrafas conforme ilustrado (fig. **7**, página 7).
- Não cubra as prateleiras com papel de alumínio ou outros objetos, pois isto compromete a circulação de ar.
- Após uma falta de energia ou se o aparelho tiver sido desligado, aguarde 3 a 5 minutos antes de o ligar novamente.

8.4 Utilizar o aparelho

- ▶ Montar ou remover a prateleira de acesso rápido (fig. **8**, página 8).
- ▶ Montar ou remover a mesa de apoio (acessório do MoBar 550S) (fig. **9**, página 9).
- ▶ Usar o balde de gelo rotomoldado (fig. **10**, página 10).
- ▶ Esvaziar o balde de gelo rotomoldado (fig. **11**, página 11).
- ▶ Ligar o aparelho à fonte de alimentação (fig. **12**, página 12).
- ▶ Ligar/desligar o expositor de bebidas (fig. **13**, página 12).
- ▶ Ligar/desligar a luz com a porta fechada (fig. **14**, página 12).

MoBar 51SZAC: Pode ajustar a luz para estar sempre ligada ou desligada independentemente de a porta estar aberta ou fechada.

MoBar 100DZAC: A luz está sempre acesa quando a porta está aberta.

- ▶ **Apenas MoBar 51SZAC:** Ligar/desligar a luz independentemente de a porta estar aberta ou fechada (fig. **15**, página 13).

- ▶ Alterar a unidade de temperatura (°C/°F) (fig. **16**, página 13).
- ▶ Alterar a temperatura (fig. **17**, página 14).
- ▶ Indicar a temperatura regulada (fig. **18**, página 15).
- ▶ Remover as prateleiras (fig. **19**, página 15).

9 Limpeza e manutenção



PRECAUÇÃO!

Antes de cada limpeza e manutenção, retire a ficha da tomada.



NOTA!

- Nunca limpe o aparelho debaixo de água corrente ou com água de lavar loiça. Não utilize produtos de limpeza abrasivos nem raspadeiras ou objetos duros para a limpeza, pois estes podem danificar o aparelho.
- Certifique-se de que as aberturas de entrada e saída de ar do aparelho estão livres de sujidade, para que o calor do interior possa ser libertado e o aparelho não seja danificado.

9.1 Manutenção e limpeza

- ▶ Limpe as prateleiras com detergente suave.
- ▶ Passe um pano ligeiramente húmido no painel de comando.
- ▶ Limpe o exterior do aparelho com um pano ligeiramente húmido e um detergente suave. Em seguida, enxugue o aparelho com água limpa e seque a superfície com um pano.
- ▶ **Apenas MoBar 550:** Ocasionalmente, limpe o coletor de água localizado no interior do aparelho.

9.2 Preparação para o inverno, armazenamento de longo prazo

Quando a temperatura ambiente diária mínima é inferior a 0 °C/+32 °F, é aconselhável proceder à preparação do aparelho para o inverno.

1. Desligue o aparelho.
2. Desligue a tomada do aparelho da alimentação elétrica.
3. Remova todo o conteúdo.
4. Verifique se o aparelho apresenta fendas e fissuras que possam ter acumulado sujidade e resíduos.
5. Limpe as superfícies interiores com um detergente antibacteriano. Em seguida, enxague todas as superfícies interiores com água limpa para remover todos os resíduos químicos.
6. Limpe cuidadosamente a vedação da porta com detergente antibacteriano. Em seguida, enxague-a com água limpa para remover todos os resíduos químicos.
7. Limpe cuidadosamente o exterior com um detergente aprovado para aplicação em aço inoxidável (ver capítulo “Manutenção do aço inoxidável” na página 101). Aplique uma camada de cera para automóveis para evitar o aparecimento de manchas de humidade, sujidade e resíduos que podem acumular-se nas superfícies ao longo do período de preparação para o inverno.
8. Deixe a porta aberta para que o aparelho seque completamente antes de fechar a porta.
9. Guarde o aparelho num local fechado e quente.

9.3 Manutenção do aço inoxidável

O aço inoxidável é um material duradouro, resistente à corrosão e muito higiénico, apresentando uma superfície compacta e não porosa. Por este motivo, é possível eliminar bactérias facilmente apenas limpando a superfície.

O aço inoxidável oferece elevada resistência ao choque e suporta cargas mecânicas e choques térmicos. Variações de utilização, limpeza ou temperatura não provocam ruturas nem fissuras onde se possam depositar germes e sujidade.

Evitar danos



NOTA! Risco de danos

Apesar das suas qualidades, o aço inoxidável pode sofrer alterações, danos ou corroer. Para evitar estes fenómenos, cumpra as instruções seguintes.

- Não utilize agentes de limpeza com cloro ou compostos clorados (cloreto de hidrogénio/ácido clorídrico, cloro base, descalcificante, etc.).
- Não utilize agentes de limpeza específicos para objetos prateados.
- Não utilize esponjas abrasivas, escovas nem discos de polimento feitos com outros metais ou ligas, como, por exemplo, ferro, alumínio, latão, etc. Também não deve utilizar ferramentas usadas anteriormente no processamento ou na limpeza de outros metais ou ligas. Ambas as situações podem provocar riscos na superfície, contaminar o aço inoxidável e provocar manchas indesejáveis. É possível utilizar esponjas abrasivas e escovas de aço inoxidável, se não provocarem riscos.
- Não deixe objetos de metal (latas, artigos de uso diário, etc.) nem restos de comida corrosivos (coca-cola, limão/ácido cítrico, tomates, vinho, sal, etc.) durante um período prolongado em cima do aço inoxidável, pois estes elementos representam um risco de corrosão de contacto para a superfície.
- Cubra as superfícies de aço inoxidável sempre que realizar atividades nas proximidades do material que possam originar aparas ou sujidade.

Conservação e limpeza



AVISO! Risco para a saúde

Muitos agentes de limpeza, como, por exemplo, a acetona e o álcool etílico, podem ser inflamáveis, corrosivos e perigosos.

Leia sempre com atenção a informação incluída na embalagem dos produtos, especialmente as instruções de segurança, **antes** de os utilizar.

- Limpe a superfície de aço inoxidável com regularidade e sempre que estiver suja.
- Geralmente, é suficiente limpar a superfície de aço inoxidável com água morna e detergente da loiça convencional, devendo, em seguida, passar por bastante água e secar com um pano suave.
Nota: É fundamental secar a superfície, uma vez que a água pode deixar resíduos (calcário).
- A limpeza frequente não afeta de modo algum as superfícies de aço inoxidável, que podem ser limpas tantas vezes quanto necessário sem quaisquer problemas.

10 Resolução de falhas

Se não for capaz de solucionar um problema autonomamente, entre em contacto com o Serviço de Assistência Técnica (ver verso da página).

Problema	Possível causa	Resolução
Aparelho não funciona.	Aparelho não está ligado a uma fonte de alimentação	Ligar o aparelho à tomada elétrica.
	Aparelho desligado	Ligar o aparelho.
	Disjuntor ou fusível dispararam	Ligar o disjuntor ou substituir o fusível.
Aparelho não está suficientemente frio.	Temperatura não está regulada corretamente	Verificar a temperatura regulada.
	A temperatura ambiente poderá exigir uma definição de temperatura mais elevada	Definir uma temperatura mais elevada.
	Porta aberta com frequência	Não abrir a porta mais do que o necessário.
	Porta não está devidamente fechada	Fechar corretamente a porta.
	Vedação da porta não fecha de modo hermético	Controlar a vedação da porta, limpar ou substituir a mesma.
Aparelho liga e desliga automaticamente.	Foram colocadas novas garrafas no compartimento de armazenamento recentemente	Deixar o aparelho funcionar durante algum tempo até a temperatura regulada ser atingida.
	Porta aberta com frequência	Não abrir a porta mais do que o necessário.
	Porta não está devidamente fechada	Fechar corretamente a porta.
	Vedação da porta não fecha de modo hermético	Controlar a vedação da porta, limpar ou substituir a mesma.

Problema	Possível causa	Resolução
Luz não funciona.	Aparelho não está ligado a uma fonte de alimentação	Ligar o aparelho à tomada elétrica.
	Disjuntor ou fusível dispararam	Ligar o disjuntor ou substituir o fusível.
	Luz desligada no painel de comando	Ligar a luz.
O aparelho parece fazer muito barulho.	O barulho pode ser provocado pelo agente de refrigeração, o que é normal. No final de cada ciclo, ouvirá ruídos causados pelo fluxo do agente de refrigeração.	
	Caso ocorram flutuações de temperatura, a contração e a expansão das paredes interiores podem causar ruídos de estouros e estalidos. A temperatura ambiente elevada obriga à operação constante do compressor, o que pode causar muito ruído.	
A porta não fecha corretamente.	Vedação da porta suja	Limpar a vedação da porta.
	Prateleiras mal colocadas	Verificar as prateleiras e ajustá-las corretamente.
LED indica <i>E1</i> , <i>E2</i> ou <i>E7</i> .	Erro no sensor de temperatura para o ventilador no interior do aparelho	A reparação apenas pode ser realizada por um serviço de assistência técnica autorizado.

11 Garantia

Aplica-se o prazo de garantia legal. Se o produto apresentar defeitos, contacte o seu revendedor ou a filial do fabricante no seu país (ver dometic.com/dealer).

Para fins de reparação e do processamento da garantia, envie também os seguintes documentos quando devolver o produto:

- Uma cópia da fatura com a data de aquisição
- Um motivo de reclamação ou uma descrição da falha

12 Eliminação

- ▶ Sempre que possível, coloque o material de embalagem no respetivo contentor de reciclagem.



Informe-se junto do centro de reciclagem ou revendedor mais próximo sobre como eliminar este produto de acordo com as disposições de eliminação aplicáveis.

13 Dados técnicos

	MoBar300S	MoBar550S
Tensão:	220–240 V/50 Hz	
Intervalo de temperatura:	+2 °C a +20 °C/ +36 °F a +68 °F	Cada zona: +5 °C a +20 °C/ +41 °F a +68 °F
Classe de eficiência energética:	G	
Consumo elétrico:	98,55 kWh/ano	149,29 kWh/ano
Classe climática:	ST (+16 °C a +38 °C/+61 °F a +100 °F)	
Temperatura ambiente com a utilização prevista:	0 °C a +38 °C/+32 °F a +100 °F	
Emissão de ruído:	39 dBA	41 dBA
Dimensões L x P x A em mm/em polegadas (inclusive puxador):	717 x 622 x 977/ 28,2 x 24,5 x 38,5	1249 x 622 x 977/ 49,2 x 24,5 x 38,5
Peso:	69,3 kg/153 lbs	113,4 kg/250 lbs
Expositor de bebidas:	MoBar51SZAC	MoBar100DZAC
Volume		
Garrafas de vinho normais:	máx. 19	máx. 39
Latas de 0,33 l normais:	máx. 70	máx. 155
Agente de refrigeração:	R600a	
Massa:	22 g/0,78 oz	28 g/0,99 oz
Alta pressão:	220 psig	270 psig
Baixa pressão:	43 psig	105 psig

Consulte mais informações sobre o produto através do código QR existente no rótulo energético (ver imagens) ou em eprel.ec.europa.eu.

Leggere attentamente e seguire tutte le istruzioni, le linee guida e le avvertenze incluse in questo manuale del prodotto, per assicurarsi che il prodotto venga sempre installato, utilizzato e mantenuto nel modo corretto. Queste istruzioni DEVONO essere conservate insieme al prodotto.

Utilizzando il prodotto, l'utente conferma di aver letto attentamente tutte le istruzioni, le linee guida e le avvertenze e di aver compreso e accettato di rispettare i termini e le condizioni qui espressamente indicati. L'utente accetta di utilizzare questo prodotto solo per lo scopo e l'applicazione previsti e in conformità con le istruzioni, le linee guida e le avvertenze indicate nel presente manuale del prodotto, nonché con tutte le leggi e i regolamenti applicabili. La mancata lettura e osservanza delle istruzioni e delle avvertenze qui espressamente indicate può causare lesioni personali e a terzi, danni al prodotto o ad altre proprietà nelle vicinanze. Il presente manuale del prodotto, comprese le istruzioni, le linee guida e le avvertenze e la relativa documentazione possono essere soggetti a modifiche e aggiornamenti. Per informazioni aggiornate sul prodotto, visitare il sito dometic.com.

Indice

1	Spiegazione dei simboli	107
2	Istruzioni per la sicurezza	108
3	Dotazione	111
4	Accessori	112
5	Conformità d'uso	112
6	Descrizione delle caratteristiche tecniche	113
7	Montaggio delle maniglie	116
8	Funzionamento	116
9	Pulizia e manutenzione	117
10	Eliminazione dei guasti	120
11	Garanzia	122
12	Smaltimento	122
13	Specifiche tecniche.	123

1 Spiegazione dei simboli



AVVERTENZA!

Istruzione per la sicurezza: indica una situazione di pericolo che, se non evitata, potrebbe provocare lesioni gravi o mortali.



ATTENZIONE!

Istruzione per la sicurezza: indica una situazione di pericolo che, se non evitata, potrebbe provocare lesioni di entità lieve o moderata.

**AVVISO!**

Indica una situazione di pericolo che, se non evitata, può provocare danni alle cose.

**NOTA**

Informazioni integranti relative all'impiego del prodotto.

2 Istruzioni per la sicurezza



AVVERTENZA! La mancata osservanza di queste avvertenze potrebbe causare la morte o lesioni gravi.

Pericolo di scosse elettriche

- Non mettere in funzione l'apparecchio se presenta danni visibili.
- Per evitare possibili pericoli legati alla sicurezza, se il cavo di alimentazione del presente frigorifero è danneggiato deve essere sostituito dal fabbricante, da un tecnico del servizio di assistenza oppure da personale ugualmente qualificato.
- Questo apparecchio può essere riparato solo da personale qualificato. Riparazioni eseguite non correttamente possono creare considerevoli rischi.
- Il frigorifero portatile è completamente isolato dall'alimentazione elettrica solo se vale quanto segue:
 - L'apparecchio è stato scollegato.
 - Il fusibile di rete è stato disinserito.
- L'utilizzo improprio della spina di messa a terra può comportare il rischio di scosse elettriche. Per garantire la sicurezza personale, questo apparecchio deve essere messo a terra. Il cavo di alimentazione di questo apparecchio è dotato di una spina a tre poli compatibile con le prese a muro standard a tre poli al fine di ridurre al minimo il rischio di scosse elettriche.

Non tagliare o rimuovere mai il terzo polo (terra) dal cavo di alimentazione fornito in dotazione. Questo apparecchio deve essere correttamente collegato a terra per garantire la sicurezza personale.
- Non spruzzare acqua sull'apparecchio. Potrebbe causare il guasto di parti elettriche e provocare scosse elettriche.

Pericolo di incendio

- Durante il posizionamento dell'apparecchio, assicurarsi che il cavo di alimentazione non venga bloccato o danneggiato.

- Non collocare prese multiple portatili o alimentatori portatili sul retro dell'apparecchio.
- Non utilizzare oggetti metallici o altri attrezzi per cercare di accelerare il processo di sbrinamento, a meno che non siano consigliati dal fabbricante a tale scopo.
- Non danneggiare il circuito di raffreddamento.
In caso di danneggiamento:
 - Scollegare l'apparecchio dall'alimentazione elettrica.
 - Evitare fiamme libere e la formazione di scintille.
- La perdita di refrigerante può formare una miscela gas-aria infiammabile in ambienti di dimensioni insufficienti.

Pericolo per la salute

- Questo apparecchio può essere utilizzato da bambini di età superiore a 8 anni, da persone con ridotte capacità fisiche, sensoriali o mentali o da persone inesperte o prive di conoscenze specifiche solo se sorvegliate o preventivamente istruite sull'impiego dell'apparecchio in sicurezza e se informate dei rischi legati al prodotto stesso.
- I bambini non devono giocare con l'apparecchio.
- La pulizia e la manutenzione non devono essere eseguite da bambini senza la presenza di un adulto.
- I bambini dai 3 agli 8 anni possono riempire e svuotare gli apparecchi di refrigerazione.

Pericolo di esplosione

- Non conservare nel frigorifero sostanze esplosive come ad es. bombole spray con gas propellente infiammabile.

Pericolo di scintille ed esplosioni

- Non utilizzare apparecchiature elettriche all'interno degli scomparti dell'apparecchio a meno che non siano del tipo consigliato dal fabbricante.



ATTENZIONE! La mancata osservanza di queste precauzioni potrebbe causare lesioni lievi o moderate.

Pericolo di scosse elettriche

- Prima della messa in funzione del frigorifero, assicurarsi che la rete di alimentazione e la spina siano asciutte.
- Scollegare il frigorifero dall'alimentazione elettrica
 - prima di effettuare la pulizia e la cura
 - e dopo ogni utilizzo

Pericolo per la salute

- L'apertura prolungata del frigorifero può causare un significativo aumento della temperatura nei vani dell'apparecchio.
- Pulire regolarmente le superfici che vengono a contatto con gli alimenti e i sistemi di scarico accessibili.

**AVVISO! Rischio di danni**

- Confrontare i dati della tensione riportati nel presente manuale con quelli delle prese e degli attacchi disponibili. Questi dati devono corrispondere per evitare il rischio di danni all'apparecchio. In caso di dubbio, consultare un elettricista qualificato.
- Non utilizzare un pulitore a vapore per pulire l'apparecchio. Il vapore potrebbe raggiungere i componenti elettrici e causare un cortocircuito.
- Evitare di posizionare l'apparecchio in zone umide.
- Collegare il frigorifero portatile con il cavo di collegamento della corrente alternata alla rete di alimentazione a corrente alternata.
- Non estrarre mai la spina dalla presa tirando il cavo.
- Non utilizzare accessori non consigliati dal fabbricante. Ciò può causare lesioni alle persone e danni materiali.
- Non appoggiarsi all'apparecchio.
- Non arrampicarsi sull'apparecchio.
- Non inclinare l'apparecchio, soprattutto quando è pieno.
- Posizionare l'apparecchio lontano dalla luce diretta del sole e da fonti di calore (fornello, calorifero, radiatore, ecc.). La luce diretta del sole può intaccare il rivestimento in acrilico e le fonti di calore possono aumentare il consumo elettrico. Temperature ambiente estremamente fredde possono anche impedire il corretto funzionamento dell'apparecchio.
- Durante i periodi di elevata umidità, sulla superficie esterna della porta di vetro può formarsi della condensa. Questa condensa sparirà quando i livelli di umidità diminuiranno.
- Prima del primo utilizzo pulire l'interno del frigorifero portatile (vedi capitolo "Pulizia e manutenzione" a pagina 117). Attendere 1-1,5 ore dopo aver posizionato l'apparecchio nella sua posizione definitiva per consentire al refrigerante di stabilizzarsi prima di collegarlo alla rete elettrica.

3 Dotazione

3.1 MoBar 300S

Posizione nella fig. 1, pagina 3	Descrizione	Quantità
1	Carrello minibar MoBar51SZAC	1
2	Ripiano laterale	1
3	Tasca portabottiglie	1
4	Tagliere di legno	1
5	Maniglia portasciugamani	1
6	Maniglia della porta	1
7	Chiave	2

3.2 MoBar 550S

Posizione nella fig. 2, pagina 4	Descrizione	Quantità
1	Carrello minibar MoBar100DZAC	1
2	Ripiano di presentazione	1
3	Tagliere di legno	1
4	Tasca portabottiglie	1
5	Contenitore per ghiaccio	1
6	Maniglia portasciugamani	1
7	Maniglia della porta	1
8	Chiave	2

4 Accessori

Disponibili come accessori (alcuni in dotazione):

Descrizione	N. art.
Tasca portabottiglie MoBar 300/550 SR	9600028662
Ripiano laterale incluso tagliere di legno MoBar 300/550 EXT	9600028666
Coperchio di protezione MoBar 300 PC	9600028674
Coperchio di protezione MoBar 550S PC	9600028676
Tagliere di legno MoBar CB	9600028668
Ripiano di presentazione MoBar ST	9600028670
Contenitore per ghiaccio MoBar FIC	9600029366

In caso di domande sugli accessori rivolgersi al punto di assistenza locale.

5 Conformità d'uso

L'apparecchio per la conservazione delle bevande (chiamato anche carrello minibar) è destinato a essere utilizzato esclusivamente per la conservazione e la termoregolazione delle bevande. L'apparecchio è adatto a essere utilizzato come carrello minibar per esterni e interni.

Questo carrello minibar non è adatto a essere utilizzato in apparecchiature da incasso.

Il carrello minibar è adatto a essere utilizzato esclusivamente per la conservazione di bevande.

- Nell'apparecchio possono essere conservate solo bottiglie chiuse e ancora sigillate.
- Il carrello minibar non è adatto alla conservazione di medicinali o al congelamento di alimenti.

Questo carrello minibar è adatto solo per l'uso e l'applicazione previsti in conformità con le presenti istruzioni.

Questo manuale fornisce le informazioni necessarie per la corretta installazione e/o il funzionamento del carrello minibar. Una cattiva installazione e/o un funzionamento o una manutenzione impropria comporteranno prestazioni insoddisfacenti e un possibile guasto.

Il produttore non si assume alcuna responsabilità per eventuali lesioni o danni al prodotto che derivino da:

- montaggio o collegamento non corretti, compresa la sovratensione
- manutenzione o uso non corretti di ricambi diversi da quelli originali forniti dal produttore
- modifiche al prodotto senza esplicita autorizzazione del produttore
- impiego per fini diversi rispetto a quelli descritti nel presente manuale

Dometic si riserva il diritto di modificare l'aspetto e le specifiche del prodotto.

6 Descrizione delle caratteristiche tecniche

Panoramica: fig. **3**, pagina 5

Articolo	Denominazione
1	Maniglia portasciugamani
2	Secchiello per ghiaccio rotostampato
3	Armadio di stoccaggio a secco
4	Cavo di collegamento
5	Carrello minibar MoBar 51SZAC: include 2 ripiani in legno MoBar 100DZAC: include 2 ripiani in legno e 1 ripiano in metallo
6	Solo MoBar 550S: cassetto di stoccaggio a secco



I carrelli minibar MoBar300S e MoBar550S di Dometic sono realizzati in acciaio inossidabile e sono adatti a tutte le condizioni atmosferiche e alle occasioni di festa affollate. Le ruote sono ideate per carichi pesanti. Il secchiello per ghiaccio rotostampato mantiene le bevande fredde.

La tasca portabottiglie e il ripiano laterale sono smontabili.



Per garantire il consumo energetico più economico possibile, impostare la temperatura il più vicino possibile alla temperatura ambiente.

La cella frigorifera ha le seguenti caratteristiche:





- pulsanti sensore
- Sbrinamento automatico

- sportello resistente ai raggi UV
- ventilatore per mantenere costante il clima interno
- ripiani di stoccaggio rimovibili per la conservazione delle bottiglie
- luce interna a LED
- funzione di memoria della temperatura: la temperatura impostata viene memorizzata anche con l'apparecchio disattivato.
- un monitoraggio della temperatura: viene emesso un segnale acustico e l'indicazione della temperatura lampeggia se la temperatura interna di una zona mostra un notevole discostamento dalla temperatura impostata.
- **MoBar51SZAC:**
 - Capacità fino a 19 bottiglie di vino standard o fino a 70 lattine standard da 0,33 l
 - Zona a temperatura regolabile (da 2 °C a 20 °C (da 36 °F a 68 °F))
- **MoBar100DZAC:**
 - Capacità fino a 39 bottiglie di vino standard o fino a 155 lattine standard da 0,33 l
 - Due zone di temperatura regolabili separatamente (da 5 °C a 20 °C (da 41 °F a 68 °F) ciascuna)
La zona di temperatura **inferiore**  è ideale per la conservazione del vino bianco e rosso.
La zona di temperatura **superiore**  è adatto per la conservazione di champagne, vino bianco e bevande come acqua, birra, ecc.









**NOTA – Solo MoBar100DZAC**

- La temperatura per la zona di temperatura **inferiore**  deve essere sempre altrettanto alta o superiore alla zona di temperatura **superiore** .
- L'apparecchio funziona al meglio se la differenza di temperatura tra le due zone è di almeno 4 °C (7 °F).

Pannello operativo MoBar51SZAC

N. nella fig. 4, pagina 6	Simbolo	Descrizione
1		Per accendere/spegnere
2		Accende e spegne la luce interna
3	-	Il display indica la temperatura attuale
4		Aumenta la temperatura impostata di 1 °C o 1 °F
5		Diminuisce la temperatura impostata di 1 °C o 1 °F

Pannello operativo MoBar100DZAC

N. nella fig. 5, pagina 6	Simbolo	Descrizione
1		Per accendere/spegnere
2		Aumenta la temperatura impostata della zona di temperatura superiore di 1 °C o 1 °F
3		Diminuisce la temperatura impostata della zona di temperatura superiore di 1 °C o 1 °F
4		Indica la temperatura attuale della zona superiore
5		Indica la temperatura attuale della zona inferiore
6		Aumenta la temperatura impostata della zona di temperatura inferiore di 1 °C o 1 °F
7		Diminuisce la temperatura impostata della zona di temperatura inferiore di 1 °C o 1 °F
8		Accende e spegne la luce interna

7 Montaggio delle maniglie

- Procedere come illustrato (fig. **6**, pagina 7).

8 Funzionamento

8.1 Suggerimenti per risparmiare energia

- Non aprire il carrello minibar più spesso del necessario.
- Non lasciare la porta del carrello minibar aperta più del necessario.
- Ad intervalli regolari, eliminare dal condensatore polvere ed eventuali impurità.

8.2 Note sulla posizione

- L'apparecchio non deve essere esposto alla luce diretta del sole, poiché ciò può comportare un maggiore consumo di energia.
- Il pavimento deve essere piano e sufficientemente stabile per reggere l'apparecchio a pieno carico.
- L'apparecchio deve essere sufficientemente ventilato. Le fessure di ventilazione sul lato anteriore dell'apparecchio non devono essere coperte.
- L'apparecchio è progettato per l'uso nell'intervallo della temperatura ambiente compreso tra 0 °C e +38 °C (da +32 °F a +100 °F).

8.3 Conservazione delle bottiglie

- Conservare solo bottiglie e lattine chiuse e ancora sigillate.
- Non sovraccaricare l'apparecchio.
- Conservare le bottiglie come indicato (fig. **7**, pagina 7).
- Non coprire i ripiani con fogli di alluminio o altri oggetti, in quanto ciò ostacola la circolazione dell'aria.
- Dopo un'interruzione di corrente o se l'apparecchio è stato spento, attendere da 3 a 5 minuti prima di riaccendere l'apparecchio.

8.4 Utilizzo dell'apparecchio

- ▶ Montaggio o smontaggio della tasca portabottiglie (fig. **8**, pagina 8).
- ▶ Montaggio o smontaggio del ripiano laterale (accessorio per MoBar 550S) (fig. **9**, pagina 9).
- ▶ Utilizzo del secchiello per ghiaccio rotostampato (fig. **10**, pagina 10).
- ▶ Svuotamento del secchiello per ghiaccio rotostampato (fig. **11**, pagina 11).
- ▶ Collegamento dell'alimentazione elettrica (fig. **12**, pagina 12).
- ▶ Accensione/spegnimento del carrello minibar (fig. **13**, pagina 12).
- ▶ Accensione/spegnimento della luce quando la porta è chiusa (fig. **14**, pagina 12).

MoBar 51SZAC: è possibile stabilire che la luce sia sempre accesa o spenta sia che la porta sia aperta o chiusa.

MoBar 100DZAC: la luce è sempre accesa quando la porta è aperta.

- ▶ **Solo MoBar 51SZAC:** accensione e spegnimento della luce sia che la porta sia aperta o chiusa (fig. **15**, pagina 13).
- ▶ Modifica dell'unità di temperatura (°C/°F) (fig. **16**, pagina 13).
- ▶ Modifica della temperatura (fig. **17**, pagina 14).
- ▶ Indicazione della temperatura impostata (fig. **18**, pagina 15).
- ▶ Rimozione dei ripiani di stoccaggio (fig. **19**, pagina 15).

9 Pulizia e manutenzione



ATTENZIONE!

Scollegare sempre la spina prima di effettuare la pulizia e la manutenzione dell'apparecchio.



AVVISO!

- Non lavare mai l'apparecchio sotto acqua corrente o in lavastoviglie. Per la pulizia non impiegare detersivi abrasivi oppure oggetti duri, perché potrebbero danneggiare l'apparecchio.
- Assicurarsi che le aperture di ingresso e uscita dell'aria dell'apparecchio siano libere da sporcizia, in modo che il calore proveniente dall'interno possa fuoriuscire e l'apparecchio non venga danneggiato.

9.1 Manutenzione e pulizia

- ▶ Pulire gli scaffali con un detersivo delicato.
- ▶ Pulire il pannello di controllo solo con un panno leggermente umido.
- ▶ Lavare l'esterno dell'apparecchio con un panno leggermente umido e un detergente delicato. Risciacquare con acqua pulita e asciugare la superficie con un panno.
- ▶ **Solo MoBar 550:** pulire occasionalmente il collettore dell'acqua all'interno.

9.2 Pausa invernale, conservazione a lungo termine

La pausa invernale è consigliata quando la temperatura ambiente giornaliera più bassa è inferiore a 0 °C/+32 °F.

1. Spegnerne l'apparecchio.
2. Scollegare l'apparecchio dall'alimentazione elettrica.
3. Rimuovere tutto il contenuto.
4. Ispezionare l'apparecchio per verificare che non vi siano crepe e fessure in cui possano essersi accumulati sporcizia e residui.
5. Pulire tutte le superfici interne con un detergente antibatterico. Successivamente sciacquare tutte le superfici interne con acqua pulita per rimuovere eventuali residui chimici.
6. Pulire accuratamente la guarnizione della porta con un detergente antibatterico. Successivamente sciacquare con acqua pulita per rimuovere eventuali residui chimici.
7. Pulire accuratamente l'esterno con un detergente approvato per l'acciaio inossidabile (vedi capitolo "Manutenzione dell'acciaio inossidabile" a pagina 119). Applicare uno strato di cera per auto per proteggere da macchie di umidità, sporcizia e residui che possono accumularsi sulle superfici durante il periodo di pausa invernale.
8. Lasciare la porta aperta per far asciugare completamente l'apparecchio prima di richiuderla.
9. Conservare l'apparecchio in un luogo caldo.

9.3 Manutenzione dell'acciaio inossidabile

L'acciaio inossidabile è un materiale durevole, resistente alla corrosione e altamente igienico. L'acciaio inossidabile ha una superficie compatta e non porosa. Pertanto, i batteri possono essere rimossi facilmente pulendo la superficie.

L'acciaio inossidabile è resistente a urti, sollecitazioni meccaniche e shock termici. L'uso, la pulizia o le variazioni di temperatura non provocano rotture o crepe in cui potrebbero depositarsi germi o sporcizia.

Come evitare danni



AVVISO! Rischio di danni

Nonostante le sue qualità, l'acciaio inossidabile può subire alterazioni, danni o corrodersi. Per evitare ciò, osservare le seguenti istruzioni.

- Non utilizzare detergenti contenenti cloro o composti del cloro (cloruro di idrogeno/acido cloridrico, base di cloro, decalcificatore ecc.).
- Non utilizzare detergenti aggressivi per oggetti d'argento.
- Non utilizzare spugne o spazzole abrasive o dischi per lucidatura in altri metalli o leghe (ad es. acciaio, alluminio, ottone ecc.). Inoltre non utilizzare utensili che sono stati precedentemente utilizzati per lavorare o pulire altri metalli o leghe. Entrambi i tipi di utensili possono graffiare la superficie, contaminare l'acciaio inossidabile e causare macchie sgradevoli. Si possono utilizzare spugne e spazzole abrasive in acciaio inossidabile, se non lasciano graffi.
- Non lasciare oggetti metallici (lattine, articoli di uso quotidiano ecc.) o residui di cibo contenenti sostanze caustiche (Coca-Cola, limone/acido citrico, pomodori, vino, sale ecc.) per un periodo prolungato su superfici in acciaio inossidabile, poiché ciò potrebbe comportare un rischio di corrosione da contatto per la superficie.
- Coprire le superfici in acciaio inossidabile quando si eseguono operazioni nelle vicinanze che possono produrre trucioli o sporcizia.

Cura e pulizia



AVVERTENZA! Pericolo per la salute

Molti detergenti (ad es. acetone, alcol etilico) possono essere infiammabili, corrosivi e pericolosi.

Prima dell'uso leggere sempre le informazioni sulla confezione (in particolare le istruzioni di sicurezza).

- Pulire la superficie in acciaio inossidabile regolarmente e non appena si sporca.
- Generalmente è sufficiente pulire la superficie in acciaio inossidabile con acqua calda e un normale detersivo per piatti, poi risciacquarla con abbondante acqua e asciugarla con un panno morbido.
Nota: è essenziale asciugare la superficie perché l'acqua può lasciare residui (calcare).
- Le superfici in acciaio inossidabile non vengono in alcun modo danneggiate da una pulizia frequente e possono quindi essere pulite un numero illimitato di volte senza problemi.

10 Eliminazione dei guasti

Se non siete in grado di risolvere un problema da soli, contattate il servizio di assistenza clienti (vedi retro).

Problema	Possibile causa	Soluzione
L'apparecchio non funziona.	L'apparecchio non è collegato alla rete elettrica.	Collegare l'apparecchio.
	dispositivo spento	Accendere l'apparecchio.
	Interruttore di sicurezza o fusibile bruciati	Accendere l'interruttore di sicurezza o sostituire il fusibile.
L'apparecchio non è abbastanza freddo.	La temperatura non è impostata correttamente	Controllare la temperatura impostata.
	La temperatura ambiente potrebbe richiedere un'impostazione della temperatura più alta	Impostare una temperatura superiore.
	La porta è stata aperta spesso.	Non aprire la porta più spesso del necessario.
	La porta non è stata chiusa correttamente.	Chiudere correttamente la porta.
	La guarnizione della porta non chiude ermeticamente.	Controllare, pulire o sostituire la guarnizione della porta.

Problema	Possibile causa	Soluzione
L'apparecchio si accende e si spegne da solo.	L'apparecchio è stato recentemente riempito con nuove bottiglie.	Lasciare lavorare l'apparecchio per un po' di tempo fino al raggiungimento della temperatura impostata.
	La porta è stata aperta spesso.	Non aprire la porta più spesso del necessario.
	La porta non è stata chiusa correttamente.	Chiudere correttamente la porta.
	La guarnizione della porta non chiude ermeticamente.	Controllare, pulire o sostituire la guarnizione della porta.
La luce non funziona.	L'apparecchio non è collegato alla rete elettrica.	Collegare l'apparecchio.
	Interruttore di sicurezza o fusibile bruciati	Accendere l'interruttore di sicurezza o sostituire il fusibile.
	Luce spenta sul pannello di controllo	Accendere la luce.
L'apparecchio sembra fare molto rumore.	<p>Il rumore è probabilmente causato dal refrigerante, il che è normale. Alla fine di ogni ciclo, si sentiranno i rumori prodotti dal flusso di refrigerante.</p> <p>In caso di variazioni della temperatura, la contrazione e l'espansione delle pareti interne possono causare rumori di scoppio e di fratture.</p> <p>L'elevata temperatura ambiente causa il funzionamento costante del compressore, che può generare molto rumore.</p>	
La porta non si chiude correttamente.	Guarnizione della porta sporca	Pulire la guarnizione della porta.
	I ripiani non sono montati correttamente.	Controllare i ripiani e rimontarli correttamente.
Il LED indica E1 , E2 oppure E7 .	Il sensore di temperatura per il ventilatore all'interno dell'apparecchio segnala un errore.	I lavori di riparazione devono essere effettuati solo da un centro autorizzato per il Servizio Assistenza Clienti.

11 Garanzia

Vale il termine di garanzia previsto dalla legge. Se il prodotto è difettoso, contattare il proprio rivenditore o la filiale del fabbricante nel proprio Paese (vedi domestic.com/dealer).

Per la gestione della riparazione e della garanzia è necessario inviare la seguente documentazione insieme al prodotto:

- una copia della ricevuta con la data di acquisto,
- il motivo della richiesta o la descrizione del problema

12 Smaltimento

- Raccogliere il materiale di imballaggio negli appositi cassonetti per il riciclo, quando possibile.



Per informazioni su come smaltire il prodotto secondo le norme sullo smaltimento applicabili, contattare il centro locale di riciclo o il distributore specializzato.

13 Specifiche tecniche

	MoBar300S	MoBar550S
Tensione:	220–240 V/50 Hz	
Intervallo di temperatura d'esercizio:	da +2 °C a +20 °C/ da +36 °F a +68 °F	Ogni zona: da +5 °C a +20 °C/ da +41 °F a +68 °F
Classe di efficienza energetica:	G	
Potenza assorbita:	98,55 kWh/anno	149,29 kWh/anno
Classe climatica:	ST (da +16 °C a +38 °C/da +61 °F a +100 °F)	
Uso a temperatura ambiente previsto:	da 0 °C a +38 °C/da +32 °F a +100 °F	
Emissioni acustiche:	39 dBA	41 dBA
Dimensioni L x P x A in mm/pollici (compresa la maniglia):	717 x 622 x 977/ 28,2 x 24,5 x 38,5	1249 x 622 x 977/ 49,2 x 24,5 x 38,5
Peso:	69,3 kg/153 lbs	113,4 kg/250 lbs
Carrello minibar:	MoBar51SZAC	MoBar100DZAC
Capienza		
Bottiglie di vino standard:	max 19	max 39
Lattine standard da 0,33 l:	max 70	max 155
Refrigerante:	R600a	
Massa:	22 g/0,78 oz	28 g/0,99 oz
Alta pressione:	220 psig	270 psig
Bassa pressione:	43 psig	105 psig

Ulteriori informazioni sul prodotto sono accessibili tramite il codice QR sull'etichetta energetica (vedi dati) o al sito eprel.ec.europa.eu.

Lees deze gebruiksaanwijzing zorgvuldig door en volg alle instructies, richtlijnen en waarschuwingen in deze handleiding op om ervoor te zorgen dat u het product te allen tijde op de juiste manier installeert, gebruikt en onderhoudt. Deze gebruiksaanwijzing MOET bij dit product bewaard worden.

Door het product te gebruiken, bevestigt u hierbij dat u alle instructies, richtlijnen en waarschuwingen zorgvuldig hebt gelezen en dat u de voorwaarden zoals hierin beschreven begrijpt en accepteert. U gaat ermee akkoord dit product alleen te gebruiken voor het beoogde doel en de beoogde toepassing en in overeenstemming met de instructies, richtlijnen en waarschuwingen zoals beschreven in deze gebruiksaanwijzing en in overeenstemming met de geldende wet- en regelgeving. Het niet lezen en opvolgen van de hierin beschreven instructies en waarschuwingen kan leiden tot letsel voor uzelf en anderen, schade aan uw product of schade aan andere eigendommen in de omgeving. Deze gebruiksaanwijzing, met inbegrip van de instructies, richtlijnen en waarschuwingen, en de bijbehorende documentatie kan onderhevig zijn aan wijzigingen en updates. Actuele productinformatie vindt u op dometic.com.

Inhoudsopgave

1	Verklaring van de symbolen	124
2	Veiligheidsaanwijzingen	125
3	Omvang van de levering	128
4	Accessoires	129
5	Beoogd gebruik	129
6	Technische beschrijving	130
7	Handvatten monteren	132
8	Gebruik	132
9	Reiniging en onderhoud	134
10	Verhelpen van storingen	136
11	Garantie	138
12	Afvoer	138
13	Technische gegevens	139

1 Verklaring van de symbolen



WAARSCHUWING!

Veiligheidsaanwijzing: duidt op een gevaarlijke situatie die, indien deze niet wordt voorkomen, kan leiden tot ernstig letsel of de dood.



VOORZICHTIG!

Veiligheidsaanwijzing: duidt op een gevaarlijke situatie die, indien deze niet wordt voorkomen, kan leiden tot licht of matig letsel.

**LET OP!**

Duidt op een situatie die, indien deze niet wordt voorkomen, kan leiden tot materiële schade.

**INSTRUCTIE**

Aanvullende informatie voor het gebruik van het product.

2 Veiligheidsaanwijzingen



WAARSCHUWING! Het niet in acht nemen van deze waarschuwingen kan leiden tot ernstig letsel of de dood.

Gevaar voor elektrische schokken

- Gebruik het toestel niet als het zichtbaar beschadigd is.
- Als de stroomkabel van het koeltoestel beschadigd is, moet deze worden vervangen door de fabrikant, een klantenservice of een vergelijkbaar gekwalificeerde persoon om veiligheidsrisico's te voorkomen.
- Dit toestel mag uitsluitend worden gerepareerd door gekwalificeerde personen. Ondeskundige reparaties kunnen leiden tot aanzienlijke gevaren.
- Het koeltoestel is alleen volledig geïsoleerd van de stroomvoorziening als het volgende van toepassing is:
 - Het toestel is losgekoppeld van de stroomvoorziening.
 - Het stroomzekering is uitgeschakeld.
- Onjuist gebruik van de gearde stekker kan leiden tot het risico van een elektrische schok. Voor de veiligheid moet dit toestel goed geard zijn. De voedingskabel van dit toestel heeft een driepolige stekker, die op standaard driepolige wandcontactdozen wordt aangesloten om het risico op een elektrische schok tot een minimum te beperken.

De derde (gearde) pool mag onder geen beding worden afgesneden of verwijderd van de meegeleverde voedingskabel. Voor uw persoonlijke veiligheid moet dit toestel goed geard zijn.
- Spat geen water op het toestel. Hierdoor kunnen elektrische onderdelen uitvallen en bestaat het risico van een elektrische schok.

Brandgevaar

- Zorg er bij het positioneren van het toestel voor dat de voedingskabel niet verstrikt of beschadigd raakt.

- Plaats geen meervoudige stekkerdozen of draagbare voedingen op de achterkant van het toestel.
- Gebruik geen mechanische voorwerpen of andere middelen om het ontdooiingsproces te versnellen, tenzij de fabrikant dit aanbeveelt.
- Beschadig de koelkring niet.
In geval van schade:
 - Ontkoppel het toestel van de stroomvoorziening.
 - Vermijd open vuur en vonken.
- Lekkend koelmiddel kan een brandbaar gas-luchtmengsel vormen in te kleine ruimtes.

Gevaar voor de gezondheid

- Dit toestel mag worden gebruikt door kinderen vanaf 8 jaar en ouder evenals door personen met verminderd fysiek, zintuiglijk of mentaal vermogen of gebrek aan kennis en ervaring, mits zij onder toezicht staan of zijn geïnstrueerd in het veilig gebruik van het toestel en zij inzicht hebben in de gevaren die het gebruik van het toestel met zich meebrengt.
- Kinderen mogen niet met het toestel spelen.
- Reiniging en gebruikersonderhoud mogen niet door kinderen zonder toezicht worden uitgevoerd.
- Kinderen van 3 tot 8 jaar mogen koeltoestellen in- en uitruimen.

Explosiegevaar

- Bewaar geen explosiegevaarlijke stoffen zoals spuitbussen met een ontvlambaar drijfgas in het koeltoestel.

Gevaar voor vonken en explosie

- Gebruik geen elektrische apparatuur in de opbergvakken van het toestel, tenzij deze van het door de fabrikant aanbevolen type zijn.



VOORZICHTIG! Het niet in acht nemen van deze waarschuwingen kan leiden tot licht of matig letsel.

Gevaar voor elektrische schokken

- Let er voor de ingebruikname van het koeltoestel op dat de voedingskabel en de stekker droog zijn.
- Ontkoppel het koeltoestel van de stroomvoorziening
 - voor elke reiniging en elk onderhoud
 - na elk gebruik

Gevaar voor de gezondheid

- Langdurig openen van het koeltoestel kan leiden tot een aanzienlijke temperatuurstijging in de compartimenten van het toestel.
- Reinig oppervlakken die in contact komen met voedsel en aftapsystemen regelmatig.

**LET OP! Gevaar voor schade**

- Controleer of de spanningsgegevens in deze handleiding overeenkomen met de beschikbare stroomvoorziening. Deze gegevens moeten overeenkomen om het risico op beschadiging van het toestel te vermijden. Raadpleeg een erkend elektricien als u twijfelt.
- Gebruik geen stoomreiniger om het toestel te reinigen. Stoom kan de elektrische componenten bereiken en kortsluiting veroorzaken.
- Plaats het toestel indien mogelijk niet in vochtige ruimtes.
- Sluit het koeltoestel met een wisselstroomaansluitkabel aan op het wisselstroomnet.
- Trek de stekker nooit aan de kabel uit het stopcontact.
- Gebruik geen toebehoren dat niet door de fabrikant wordt aanbevolen. Dit kan tot letsel en materiële schade leiden.
- Leun niet op het toestel.
- Klim niet op het toestel.
- Kantel het toestel niet, vooral niet als het compleet beladen is.
- Plaats het toestel niet in direct zonlicht en in de buurt van warmtebronnen (kooktoestel, verwarming, radiator, enz.). Direct zonlicht kan de acrylcoating aantasten en warmtebronnen kunnen het elektriciteitsverbruik verhogen. Extreme koude omgevingstemperaturen kunnen er bovendien voor zorgen dat het toestel niet optimaal werkt.
- Bij een hoge luchtvochtigheid kan er enige condensatie ontstaan op het buitenoppervlak van de glazen deur. Deze condensatie verdwijnt wanneer de vochtigheidsgraad daalt.
- Maak voor het eerste gebruik de binnenkant van het koeltoestel schoon (zie hoofdstuk „Reiniging en onderhoud” op pagina 134). Wacht 1 tot 1,5 uur na het plaatsen van het toestel in de definitieve positie om het koelmiddel te laten bezinken alvorens het aan te sluiten op de stroomvoorziening.

3 Omvang van de levering

3.1 MoBar 300S

Item in afb. 1 , pagina 3	Beschrijving	Aantal
1	Drankenklimaatkast MoBar51SZAC	1
2	Zijtafel	1
3	Flessenrek	1
4	Snijplank	1
5	Handdoek-/duwbeugel	1
6	Deurgreep	1
7	Sleutel	2

3.2 MoBar 550S

Item in afb. 2 , pagina 4	Beschrijving	Aantal
1	Drankenklimaatkast MoBar100DZAC	1
2	Dienblad	1
3	Snijplank	1
4	Flessenrek	1
5	Ijs- en ingrediëntenbak	1
6	Handdoek-/duwbeugel	1
7	Deurgreep	1
8	Sleutel	2

4 Accessoires

Verkrijgbaar als toebehoren (sommige bij de levering inbegrepen):

Beschrijving	Artikelnr.
Flessenrek MoBar 300/550 SR	9600028662
Zijtafel inclusief snijplank MoBar 300/550 EXT	9600028666
Beschermhoes MoBar 300 PC	9600028674
Beschermhoes MoBar 550S PC	9600028676
Snijplank MoBar CB	9600028668
Dienblad MoBar ST	9600028670
Ijs- en ingrediëntenbak MoBar FIC	9600029366

Neem bij vragen over toebehoren contact op met uw servicepartner.

5 Beoogd gebruik

Het toestel voor het bewaren van dranken (ook drankenklimaatkast genoemd) is uitsluitend bestemd voor het opslaan en op temperatuur houden van dranken. Het toestel is geschikt als mobiele bar voor buiten.

Deze drankenklimaatkast is niet bedoeld als inbouwtoestel.

Deze drankenklimaatkast is bestemd voor het opslaan van dranken.

- In het toestel mogen uitsluitend nog gesloten en verzegelde flessen worden bewaard.
- De drankenklimaatkast is niet geschikt voor het bewaren van medicijnen of voor het invriezen van levensmiddelen.

Deze drankenklimaatkast is alleen geschikt voor het beoogde gebruik en de toepassing in overeenstemming met deze gebruiksaanwijzing.

Deze handleiding geeft informatie die nodig is voor een goede installatie en/of bediening van de drankenklimaatkast. Een slechte installatie en/of verkeerde bediening of onderhoud leidt tot onbevredigende prestaties en mogelijke storingen.

De fabrikant aanvaardt geen aansprakelijkheid voor letsel of schade aan het product die het gevolg is van:

- Onjuiste montage of aansluiting, inclusief te hoge spanning

- Onjuist onderhoud of gebruik van andere dan door de fabrikant geleverde originele reserveonderdelen
- Wijzigingen van het product zonder uitdrukkelijke toestemming van de fabrikant
- Gebruik voor andere doeleinden dan beschreven in deze handleiding

Dometic behoudt zich het recht voor om het uiterlijk en de specificaties van het product te wijzigen.

6 Technische beschrijving

Overzicht: afb. **3**, pagina 5

Nr.	Aanduiding
1	Handdoek-/duwbeugel
2	Rotatiegegoten drankenkoeler
3	Ongekoelde voorraadkast
4	Aansluitkabel
5	Drankenklimaatkast MoBar 51SZAC: inclusief 2 houten legborden MoBar 100DZAC: inclusief 2 houten legborden en 1 metalen legbord
6	Alleen MoBar 550S: kast met ongekoelde voorraadlade

De Dometic MoBar 300S en MoBar 550S zijn gemaakt van roestvrij staal en geschikt voor alle weersomstandigheden en druk bezochte feestelijke gelegenheden. De wielen zijn ontworpen voor intensief gebruik. De rotatiegegoten drankenkoeler houdt dranken koel.

Het flessenrek en de zijtafel zijn afneembaar.

Voor een zo zuinig mogelijk energieverbruik moet de temperatuur zo dicht mogelijk bij de omgevingstemperatuur worden ingesteld.

De koude opslag heeft de volgende kenmerken:

- Sensorknoppen
- Automatische ontdooiing
- Uv-ondoorlatende deur
- Ventilator voor het behoud van een constant binnenklimaat
- Verwijderbare legborden voor het opbergen van flessen



- Led-binnenverlichting
- Temperatuurgeheugenfunctie: De ingestelde temperatuur wordt ook bij een uitgeschakeld toestel opgeslagen.
- Temperatuur-bewaking: er klinkt een waarschuwingssignaal en de temperatuurweergave knippert als de binnentemperatuur opmerkelijk afwijkt van de ingestelde temperatuur.
- **MoBar51SZAC:**
 - Capaciteit tot 19 standaardwijnflessen of tot 70 standaardblikken van 0,33 l
 - Instelbare temperatuurzone (2°C tot 20°C (36°F tot 68°F))
- **MoBar100DZAC:**
 - Capaciteit tot 39 standaardwijnflessen of tot 155 standaardblikken van 0,33 l
 - Twee afzonderlijke instelbare temperatuurzones (5°C tot 20°C (41°F tot 68°F) elk)

De **onderste** temperatuurzone  is ideaal voor de opslag van witte en rode wijn.





De **bovenste** temperatuurzone  is geschikt voor de opslag van champagne, witte wijn en dranken zoals water, bier, enz.











INSTRUCTIE – Alleen MoBar100DZAC

- De temperatuur voor de **onderste** temperatuurzone  moet altijd even hoog of hoger zijn dan de **bovenste** temperatuurzone .
- Het toestel werkt het beste als het temperatuurverschil tussen beide zones ten minste 4°C (7°F) bedraagt.

Bedieningspaneel MoBar51SZAC

Nr. in afb. 4, pagina 6	Symbol	Beschrijving
1		In- of uitschakelen
2		Schakelt de binnenverlichting in of uit
3	–	Geeft de huidige temperatuur aan
4		Verhoogt de ingestelde temperatuur met 1°C of 1°F
5		Verlaagt de ingestelde temperatuur met 1°C of 1°F

Bedieningspaneel MoBar 100DZAC

Nr. in afb. 5 , pagina 6	Symbool	Beschrijving
1		In- of uitschakelen
2		Verhoogt de ingestelde temperatuur van de bovenste temperatuurzone met 1°C of 1°F
3		Verlaagt de ingestelde temperatuur van de bovenste temperatuurzone met 1°C of 1°F
4		Geeft de huidige temperatuur van de bovenste zone aan
5		Geeft de huidige temperatuur van de onderste zone aan
6		Verhoogt de ingestelde temperatuur van de onderste temperatuurzone met 1°C of 1°F
7		Verlaagt de ingestelde temperatuur van de onderste temperatuurzone met 1°C of 1°F
8		Schakelt de binnerverlichting in of uit

7 Handvatten monteren

► Ga als volgt te werk (afb. **6**, pagina 7).

8 Gebruik

8.1 Tips om energie te besparen

- Open de drankenklimaatkast niet vaker dan nodig.
- Laat de drankenklimaatkast niet langer openstaan dan nodig.
- Verwijder regelmatig stof en vuil van de condensor.

8.2 Opmerkingen over de locatie

- Het toestel mag niet worden blootgesteld aan direct zonlicht, omdat dit kan leiden tot een hoger stroomverbruik.
- De ondergrond moet vlak zijn en voldoende draagvermogen hebben om het volledig beladen toestel te kunnen dragen.
- Het toestel moet voldoende geventileerd zijn. De ventilatieroosters aan de voorzijde van het toestel mogen niet geblokkeerd worden.
- Het toestel is ontworpen voor gebruik bij een omgevingstemperatuurbereik van 0°C tot +38°C (+32°F tot +100°F).

8.3 Flessen opbergen

- Bewaar alleen flessen en blikken die gesloten en nog steeds verzegeld zijn.
- Belaad het toestel niet te zwaar.
- Berg de flessen op de afgebeelde wijze op (afb. **7**, pagina 7).
- Bedek de draagroosters niet met aluminiumfolie of andere voorwerpen, omdat dit de luchtcirculatie blokkeert.
- Wacht na een stroomonderbreking of als het toestel is uitgeschakeld 3 tot 5 minuten alvorens het toestel weer in te schakelen.

8.4 Het toestel gebruiken

- ▶ Het flessenrek monteren of demonteren (afb. **8**, pagina 8).
- ▶ De zijtafel monteren of demonteren (toebehoren voor MoBar550S) (afb. **9**, pagina 9).
- ▶ De rotatiegegoten drankenkoeler gebruiken (afb. **10**, pagina 10).
- ▶ De rotatiegegoten drankenkoeler legen (afb. **11**, pagina 11).
- ▶ Toestel aansluiten op de stroomvoorziening (afb. **12**, pagina 12).
- ▶ De drankenklimaatkast in-/uitschakelen (afb. **13**, pagina 12).
- ▶ Het licht bij gesloten deur in-/uitschakelen (afb. **14**, pagina 12).

MoBar51SZAC: U kunt instellen dat het licht altijd aan of uit is, onafhankelijk van het feit of de deur open of dicht is.

MoBar100DZAC: Het licht is altijd aan als de deur open is.

- ▶ **Alleen MoBar51SZAC:** Het licht in-/uitschakelen onafhankelijk van het feit of de deur open of gesloten is (afb. **15**, pagina 13).

- ▶ Temperatuureenheid wisselen (°C/°F) (afb. **16**, pagina 13).
- ▶ Temperatuur instellen (afb. **17**, pagina 14).
- ▶ De ingestelde temperatuur weergeven (afb. **18**, pagina 15).
- ▶ De legborden verwijderen (afb. **19**, pagina 15).

9 Reiniging en onderhoud



VOORZICHTIG!

Koppel het toestel voor elke reiniging en elk onderhoud los van het stroomnet.



LET OP!

- Reinig het toestel nooit onder stromend water of in afwaswater. Gebruik geen schurende reinigingsmiddelen, harde voorwerpen of schuursponsjes voor de reiniging, omdat deze het toestel kunnen beschadigen.
- Zorg ervoor dat de luchtinlaat- en -uitlaatopeningen van het toestel vrij zijn van verontreinigingen, zodat de aan de binnenruimte onttrokken warmte kan worden afgevoerd en het toestel niet beschadigd raakt.

9.1 Onderhoud en reiniging

- ▶ Reinig de draagroosters met een mild reinigingsmiddel.
- ▶ Veeg het bedieningspaneel af met een licht vochtige doek.
- ▶ Was de buitenkant van het toestel met een licht vochtige doek en een mild afwasmiddel. Veeg het toestel daarna schoon met zuiver water en droog het oppervlak af met een doek.
- ▶ **Alleen MoBar 550:** Reinig af en toe de wateropvangbak binnenin.

9.2 Winterklaar maken, langdurige opslag

Winterklaar maken wordt aanbevolen wanneer de laagste dagelijkse omgevingstemperatuur onder 0°C/+32°F ligt.

1. Schakel het toestel uit.
2. Ontkoppel het toestel van de stroomvoorziening.
3. Verwijder de hele inhoud.

4. Controleer het toestel op eventuele scheuren en spleten waarin zich vuil heeft opgehoopt.
5. Veeg alle binnenoppervlakken af met een antibacteriële reiniger. Spoel daarna alle binnenoppervlakken af met schoon water om eventuele restchemicaliën te verwijderen.
6. Reinig de deurpakking grondig met een antibacteriële reiniger. Spoel de oppervlakken daarna af met schoon water om eventuele restchemicaliën te verwijderen.
7. Reinig de buitenkant grondig met een voor roestvrij staal goedgekeurde reiniger. (zie hoofdstuk „Onderhoud van roestvrij staal“ op pagina 135).
Breng een coating van autowas aan om deze te beschermen tegen vocht- en vuilvlekken dat zich tijdens de winterperiode op de oppervlakken kan ophopen.
8. Laat de deur open om het toestel volledig te laten drogen alvorens de deur te sluiten.
9. Bewaar het toestel binnenshuis op een warme plaats.

9.3 Onderhoud van roestvrij staal

Roestvrij staal is een duurzaam, corrosiebestendig en zeer hygiënisch materiaal. Roestvrij staal heeft een compact, niet-poreus oppervlak. Daardoor kunnen bacteriën gemakkelijk worden verwijderd door het oppervlak te reinigen.

Roestvrij staal is schokbestendig en goed bestand tegen mechanische belasting en thermische schokken. Het gebruik, de reiniging of temperatuurschommelingen veroorzaken geen breuken of barsten waarin zich bacteriën of verontreinigingen kunnen afzetten.

Schade voorkomen



LET OP! Gevaar voor schade

Ondanks zijn kwaliteiten kan roestvrij staal veranderen, beschadigd raken of corroderen. Om dit te voorkomen, dient u onderstaande instructies op te volgen.

- Gebruik geen reinigingsmiddelen die chloor of chloorverbindingen bevatten (waterstofchloride/zoutzuur, bleekmiddel, ontkalker enz.).
- Gebruik geen reinigingsmiddelen voor zilver.

- Gebruik geen schuursponsjes, borstels of polijstschijven die gemaakt zijn van andere metalen of legeringen (bijvoorbeeld staal, aluminium, koper enz.). Gebruik ook geen hulpmiddelen die eerder gebruikt zijn om andere metalen te bewerken of te reinigen. Beide kunnen het oppervlak bekrassen, het roestvrij staal aantasten en lelijke vlekken veroorzaken. Roestvrijstalen schuursponsjes en borstels kunnen wel worden gebruikt, mits deze geen krassen achterlaten.
- Laat metalen voorwerpen (blikjes, dagelijkse gebruiksvoorwerpen enz.) of bijtende levensmiddelresten (cola, citroen/citroenzuur, tomaten, wijn, zout enz.) niet voor langere tijd op roestvrijstalen oppervlakken liggen, omdat dit mogelijk contactcorrosie kan veroorzaken.
- Dek roestvrijstalen oppervlakken af tijdens werkzaamheden in de buurt waarbij er spaanders of vuil ontstaan.

Verzorgen en reinigen



WAARSCHUWING! Gevaar voor de gezondheid

Veel reinigingsmiddelen (bijv. aceton, ethanol) kunnen ontvlambaar, corrosief en gevaarlijk zijn.

Lees altijd de informatie op de verpakking (met name de veiligheidsvoorschriften) **alvorens** deze te gebruiken.

- Reinig het roestvrijstalen oppervlak regelmatig en wanneer het vuil is.
- Meestal is het voldoende het roestvrijstalen oppervlak te reinigen met warm water en een gebruikelijk afwasmiddel. Spoel het vervolgens af met ruim water en droog het af met een zachte doek.
Opmerking: Het is belangrijk het oppervlak af te drogen, omdat water vlekken kan achterlaten (kalkaanslag).
- Regelmatige reiniging heeft geen invloed op roestvrijstalen oppervlakken. Er is dus niets op tegen deze zo vaak als u maar wilt te reinigen.

10 Verhelpen van storingen

Als u een probleem niet zelf kunt oplossen, neem dan contact op met de klantenservice (zie de achterpagina).

Probleem	Mogelijke oorzaak	Oplossing
Toestel werkt niet.	Toestel is niet aangesloten op de stroomvoorziening	Toestel aansluiten.
	Toestel uitgeschakeld	Toestel inschakelen.
	Stroomonderbreker of zekering is doorgeslagen	Veiligheidsschakelaar inschakelen, zekering inschakelen of vervangen.
Toestel is niet koud genoeg.	Temperatuur is niet correct ingesteld	Controleer de ingestelde temperatuur.
	Door de omgevingstemperatuur kan een hogere temperatuurinstelling nodig zijn	Stel een hogere temperatuur in.
	Deur wordt vaak geopend	Open de deur niet vaker dan nodig.
	Deur werd niet correct gesloten	Sluit de deur correct.
	Deur is niet hermetisch afgedicht	Controleer de deurafdichting en reinig of vervang deze.
Toestel schakelt automatisch in en uit.	De kast is net gevuld met nieuwe flessen	Laat het toestel een tijdje werken tot de ingestelde temperatuur is bereikt.
	Deur wordt vaak geopend	Open de deur niet vaker dan nodig.
	Deur werd niet correct gesloten	Sluit de deur correct.
	Deur is niet hermetisch afgedicht	Controleer de deurafdichting en reinig of vervang deze.
Het licht werkt niet.	Toestel is niet aangesloten op de stroomvoorziening	Toestel aansluiten.
	Stroomonderbreker of zekering is doorgeslagen	Veiligheidsschakelaar inschakelen, zekering inschakelen of vervangen.
	Licht uitgeschakeld op het bedieningspaneel	Licht inschakelen.

Probleem	Mogelijke oorzaak	Oplossing
Het toestel maakt veel geluid.	Het geluid wordt waarschijnlijk veroorzaakt door het koelmiddel, wat normaal is. Aan het einde van elke cyclus hoort u geluiden van het stromende koelmiddel. Bij temperatuurschommelingen kan het krimpen en uitzetten van de binnenwanden plof- en kraakgeluiden veroorzaken. Een hoge omgevingstemperatuur leidt tot een constante werking van de compressor, wat lawaai kan veroorzaken.	
De deur sluit niet goed.	Deurafdichting vuil Legborden zijn niet correct gemonteerd	Reinig de deurafdichting. Controleer de legplanken en plaats ze correct.
LED geeft E1, E2 of E7.	Temperatuursensor voor de ventilator in het toestel geeft een fout aan	De reparatie kan alleen door een geautoriseerd servicebedrijf uitgevoerd worden.

11 Garantie

De wettelijke garantieperiode is van toepassing. Als het product defect is, neem dan contact op met de detailhandel of met het filiaal van de fabrikant in uw land (zie dometic.com/dealer).

Sluit de volgende documenten bij, als je het product opstuurt met betrekking tot reparatie en garantie:

- Een kopie van de factuur met datum van aankoop
- Een reden voor de claim of een beschrijving van de fout

12 Afvoer

► Gooi het verpakkingsmateriaal indien mogelijk altijd in recyclingafvalbakken.



Vraag het dichtstbijzijnde recyclingcentrum of jouw dealer naar informatie over hoe het product kan worden weggegooid in overeenstemming met alle van toepassing zijnde nationale en lokale regelgeving.

13 Technische gegevens

	MoBar300S	MoBar550S
Spanning:	220–240 V/50 Hz	
Temperatuurbereik:	+2°C tot +20°C/ +36°F tot +68°F	Elke zone: +5°C tot +20°C/ +41°F tot +68°F
Energie-efficiëntieklasse:	G	
Opgenomen vermogen:	98,55 kWh/jaar	149,29 kWh/jaar
Klimaatklasse:	ST (+16°C tot +38°C/+61°F tot +100°F)	
Beoogde omgevingstemperatuur:	0°C tot +38°C/+32°F tot +100°F	
Geluidsemissie:	39 dBA	41 dBA
Afmetingen b x d x h in mm/inch (inclusief handvat):	717 x 622 x 977/ 28,2 x 24,5 x 38,5	1249 x 622 x 977/ 49,2 x 24,5 x 38,5
Gewicht:	69,3 kg/153 lbs	113,4 kg/250 lbs
Drankenklimaatkast:	MoBar51SZAC	MoBar100DZAC
Capaciteit Standaard wijnflessen: Standaard blikken van 0,33 l:	max. 19 max. 70	max. 39 max. 155
Koelmiddel:	R600a	
Massa:	22 g/0,78 oz	28 g/0,99 oz
Hogedruk:	220 psig	270 psig
Lage druk:	43 psig	105 psig

Meer informatie over het product is beschikbaar via de QR-code op het energielabel (zie afbeeldingen) of op eprel.ec.europa.eu.

Læs og følg alle disse anvisninger, retningslinjer og advarsler i denne produktvejledning grundigt for at sikre, at du altid installerer, bruger og vedligeholder produktet korrekt. Disse anvisninger SKAL opbevares sammen med dette produkt.

Ved at benytte produktet bekræfter du hermed, at du har læst alle anvisninger, retningslinjer og advarsler grundigt, og at du forstår og er indforstået med de vilkår og betingelser, der er fastlagt heri. Du er indforstået med kun at bruge dette produkt til det beregnede formål og anvendelse i overensstemmelse med anvisningerne, retningslinjerne og advarslerne i denne produktvejledning samt i overensstemmelse med alle de gældende love og forskrifter. Manglende læsning og ignorering af disse anvisninger og advarsler kan medføre kvæstelser på dig selv og andre, skade på dit produkt eller skade på anden ejendom i nærheden. Der tages forbehold for eventuelle ændringer og opdateringer af denne produktvejledning samt anvisningerne, retningslinjerne og advarslerne samt den tilhørende dokumentation. Se dometic.com for de nyeste produktinformationer.

Indholdsfortegnelse

1	Forklaring af symboler	140
2	Sikkerhedshenvisninger	141
3	Leveringsomfang	144
4	Tilbehør	145
5	Korrekt brug	145
6	Teknisk beskrivelse	146
7	Montering af grebene	149
8	Betjening	149
9	Rengøring og vedligeholdelse	150
10	Fejlfinding	153
11	Garanti	154
12	Bortskaffelse	154
13	Tekniske data	155

1 Forklaring af symboler



ADVARSEL!

Sikkerhedshenvisning: Angiver en farlig situation, som kan medføre dødsfald eller alvorlig kvæstelse, såfremt den ikke undgås.



FORSIGTIG!

Sikkerhedshenvisning: Angiver en farlig situation, som kan medføre mindre eller lette kvæstelser, såfremt den ikke undgås.

**VIGTIGT!**

Angiver en situation, som kan medføre materielle skader, såfremt den ikke undgås.

**BEMÆRK**

Supplerende oplysninger om betjening af produktet.

2 Sikkerhedshenvisninger

**ADVARSEL! Manglende overholdelse af disse advarsler kan medføre dødelige eller alvorlige kvæstelser.****Fare for elektrisk stød**

- Hvis apparatet har synlige beskadigelser, må apparatet ikke tages i brug.
- Hvis dette køleapparats tilslutningskabel er beskadiget, skal det udskiftes af producenten, en servicerepræsentant eller en tilsvarende uddannet person for at forhindre farer.
- Reparationer på dette apparat må kun foretages af kvalificeret personale. Ukorrekte reparationer kan medføre betydelige farer.
- Køleapparatet er kun isoleret fuldstændigt fra den elektriske strømfor-
syning, når følgende gælder:
 - Apparatet skal være trukket ud af stikket.
 - Hovedsikringen er blevet slået fra.
- Ukorrekt brug af det jordforbundne stik kan medføre risiko for elektrisk stød. Dette apparat skal jordforbindes korrekt med henblik på din sikkerhed. Strømkablet til dette apparat er udstyret med et trebenet stik, som passer til almindelige vægudtag med jord for at minimere sandsynligheden for et elektrisk stød.
Du må under ingen omstændigheder afskære eller fjerne det tredje (jord)stikken fra det medfølgende strømkabel. Apparatet skal jordforbindes korrekt med henblik på personsikkerheden.
- Sprøjt ikke vand på apparatet. Det kan medføre, at de elektriske dele svigter og føre til et elektrisk stød.

Brandfare

- Når apparatet positioneres, skal det sikres, at strømledningen sidder i klemme eller beskadiges.
- Placér ikke flere bærbare stikdåser eller bærbare strømforsyninger i bagved apparatet.

- Anvend ikke mekaniske genstande eller andre midler til at accelerere afrimningen, medmindre producenten anbefaler dem hertil.
- Beskadig ikke kølekredsløbet.
I tilfælde af skade:
 - Afbryd apparatet fra strømforsyningen.
 - Undgå åben ild og alt, som skaber gnister.
- Lækkende kølemiddel kan danne brændbare gas/luft-blandinger i rum, der er for små.

Sundhedsfare

- Dette apparat kan anvendes af børn i alderen 8 år og derover og personer med reducerede fysiske, sensoriske eller mentale evner eller mangel på erfaring og viden, hvis de er under opsyn eller er blevet instrueret i sikker brug af apparatet og forstår de involverede farer.
- Børn må ikke lege med apparatet.
- Rengøring og vedligeholdelse må ikke udføres af børn uden opsyn.
- Børn i alderen fra 3 til 8 år må fylde og tømme køleapparater.

Eksplodingsfare

- Opbevar ikke eksplosive stoffer som f.eks. spraydåser med en brændbar drivgas i køleapparatet.

Fare for gnister og eksplosion

- Du må ikke anvende elektrisk udstyr indvendig i apparatets opbevaringsrum, medmindre det er af en type, som producenten anbefaler.



FORSIGTIG! Manglende overholdelse af disse forsigtighedshenvisninger kan medføre mindre eller moderate kvæstelser.

Fare for elektrisk stød

- Kontrollér, at ledningen og stikket er tørre, før køleapparatet startes.
- Afbryd køleapparatet fra strømforsyningen
 - før hver rengøring og vedligeholdelse
 - efter hver brug

Sundhedsfare

- Hvis køleapparatet er åbnet i længere tid, kan temperaturen stige betydeligt i apparatets rum.
- Rengør regelmæssigt overflader, som kan komme i kontakt med levnedsmidler og adgang til kloaksystemer.

**VIGTIGT! Fare for beskadigelse**

- Kontrollér, at spændingsangivelsen i denne vejledning svarer til den fra energiforsyningen. Disse data skal stemme overens for at undgå risikoen for at beskadige apparatet. Kontakt en kvalificeret elektriker, hvis du er i tvivl.
- Apparatet må ikke rengøres med en damprenser. Dampen kan nå ind til de elektriske komponenter og forårsage en kortslutning.
- Undgå at anbringe apparatet i fugtige områder.
- Tilslut køleapparatet til vekselstrømstrømforsyningen med et vekselstrømstilslutningskabel.
- Træk aldrig stikket ud af stikdåsen ved at trække i kablet.
- Anvend ikke tilbehør, der ikke er anbefalet af producenten. Det kan medføre kvæstelser og materielle skader.
- Læn dig ikke op ad apparatet.
- Kravl ikke op på apparatet.
- Vip ikke apparatet, især hvis det er helt fyldt.
- Anbring apparatet beskyttet mod direkte sollys og varmekilder (ovn, varmeapparat, radiator osv.). Direkte sollys kan påvirke akrylbelægningen, og varmekilder kan forøge strømforbruget. Ekstremt kolde omgivelsestemperaturer kan også forårsage, at apparatet ikke fungerer korrekt.
- Under perioder med høj fugtighed kan der dannes kondensat på den udvendige overflade af glasdøren. Dette kondensat forsvinder, når fugtighedsniveauet falder.
- Rengør køleapparatet indvendigt før den første brug (se kapitlet „Rengøring og vedligeholdelse“ på side 150). Vent 1 – 1,5 timer, efter apparatet er anbragt på dets endelige position, så kølemidlet kan bundfælde sig, før det tilsluttes til strømforsyningen.

3 Leveringsomfang

3.1 MoBar 300S

Position på fig. 1, side 3	Beskrivelse	Antal
1	Drikkevareskab MoBar 51SZAC	1
2	Sidebord	1
3	Lynskinne	1
4	Skærebæret	1
5	Greb til håndklæder	1
6	Dørgreb	1
7	Nøgle	2

3.2 MoBar 550S

Position på fig. 2, side 4	Beskrivelse	Antal
1	Drikkevareskab MoBar 100DZAC	1
2	Serveringsbakke	1
3	Skærebæret	1
4	Lynskinne	1
5	Isbeholder	1
6	Greb til håndklæder	1
7	Dørgreb	1
8	Nøgle	2

4 Tilbehør

Kan fås som tilbehør (delvist indeholdt i leveringsomfanget):

Beskrivelse	Ref. nr.
Lynskinne MoBar 300/550 SR	9600028662
Sidebord inkl. skærebæret MoBar 300/550 EXT	9600028666
Beskyttelsesafdækning MoBar 300 PC	9600028674
Beskyttelsesafdækning MoBar 550S PC	9600028676
Skærebæret MoBar CB	9600028668
Serveringsbakke MoBar ST	9600028670
Isbeholder MoBar FIC	9600029366

Kontakt din servicepartner, hvis du har spørgsmål vedr. tilbehør.

5 Korrekt brug

Drikkevarelagerapparatet (også beregnet som drikkevareskab) er udelukkende beregnet til anvendelse til opbevaring og temperaturstyring for drikkevarer. Det er egnet som mobilt udendørs drikkevareskab.

Dette drikkevareskab er ikke beregnet til anvendelse som et indbygget apparat.

Dette drikkevareskab er beregnet til at blive anvendt til opbevaring af drikkevarer.

- Der må kun opbevares lukkede og tætforseglede flasker i apparatet.
- Drikkevareskabet er ikke egnet til at opbevare medicin eller at fryse fødevarer.

Dette drikkevareskab er kun egnet til dets beregnede formål og anvendelse i overensstemmelse med disse anvisninger.

Denne vejledning giver dig oplysninger om, hvad der er nødvendigt med henblik på en korrekt montering og/eller drift af drikkevareskabet. Dårlig montering og/eller ukorrekt drift eller vedligeholdelse medfører utilstrækkelig ydeevne og mulige fejl.

Producenten påtager sig intet ansvar for kvæstelser eller skader i forbindelse med produktet, der skyldes:

- Ukorrekt samling eller forbindelse inklusive for høj spænding
- Ukorrekt vedligeholdelse eller brug af uoriginale reservedele, der ikke stammer fra producenten
- Ændringer på produktet uden udtrykkelig tilladelse fra producenten

- Brug til andre formål end dem, der er beskrevet i vejledningen

Dometic forbeholder sig ret til at ændre produktets udseende og produkt-specifikationer.

6 Teknisk beskrivelse

Oversigt: fig. **3**, side 5

Artikel	Betegnelse
1	Greb til håndklæder
2	Rotationsstøbt iskurv
3	Skab til tør opbevaring
4	Tilslutningskabel
5	Drikkevareskab MoBar 51SZAC: Inkl. 2 træhylder MoBar 100DZAC: Inkl. 2 træhylder og 1 metalhylde
6	Kun MoBar 550S: Skab med skuffe til tør opbevaring



Dometic MoBar 300S og MoBar 550S er lavet af rustfrit stål og kan modstå alle vejrforhold og festlige anledninger med mange mennesker. Hjulene er konstrueret til belastende brug. Den rotationsstøbte iskurv holder drikkevarer kolde.

Lynskinnen og sidebordet kan tages af.

For at opnå det mest økonomiske energiforbrug skal temperaturen indstilles så tæt på omgivelsestemperaturen som muligt.

Den kolde opbevaring har følgende egenskaber:

- Sensorknapper
- Automatisk afrimning
- UV-uigennemtrængelig dør
- Ventilator for at opretholde et konstant indvendigt klima
- Aftagelige opbevaringshylder til opbevaring af flasker
- Indvendig LED-belysning
- Temperatur-memory-funktion: Den indstillede temperatur gemmes også, når apparatet er slukket.





- En temperaturovervågning: Der lyder en advarselstone, og temperaturvisningen blinker, hvis den indvendige temperatur i en zone afviger væsentligt fra den indstillede temperatur.
- **MoBar 51SZAC:**
 - Kapacitet op til 19 almindelige vinflasker eller på til 70 almindelige 0,33 l dåser
 - Indstillelig temperaturzone (2 °C til 20 °C (36 °F til 68 °F))
- **MoBar 100DZAC:**
 - Kapacitet op til 39 almindelige vinflasker eller på til 155 almindelige 0,33 l dåser
 - To separate indstillelige temperaturzoner (5 °C til 20 °C (41 °F til 68 °F) hver)
Den **nedre** temperaturzone  er perfekt til opbevaring af hvidvin og rødvin. Den **øvre** temperaturzone  er egnet til opbevaring af champagne, hvidvin og drikkevarer som vand, øl osv.











BEMÆRK – Kun MoBar 100DZAC

- Temperaturen for den **nedre** temperaturzone  skal altid være lige så høj eller højere end den **øvre** temperaturzone .
- Apparatet fungerer bedst, hvis forskellen mellem temperaturerne i de to zoner er på mindst 4 °C (7 °F).

Betjeningspanel MoBar 51SZAC

Nr. på fig. 4 , side 6	Symbol	Beskrivelse
1		Tænder eller slukker
2		Tænder eller slukker den indvendige belysning
3	–	Viser den aktuelle temperatur
4		Forøger den indstillede temperatur med 1 °C eller 1 °F
5		Sænker den indstillede temperatur med 1 °C eller 1 °F

Betjeningspanel MoBar 100DZAC

Nr. på fig. 5, side 6	Symbol	Beskrivelse
1		Tænder eller slukker
2		Forøger den indstillede temperatur for den øvre temperaturzone med 1 °C eller 1 °F
3		Sænker den indstillede temperatur for den øvre temperaturzone med 1 °C eller 1 °F
4		Viser den aktuelle temperatur for den øvre zone
5		Viser den aktuelle temperatur for den nedre zone
6		Forøger den indstillede temperatur for den nedre temperaturzone med 1 °C eller 1 °F
7		Sænker den indstillede temperatur for den nedre temperaturzone med 1 °C eller 1 °F
8		Tænder eller slukker den indvendige belysning

7 **Montering af grebene**

- Fortsæt som vist (fig. **6**, side 7).

8 **Betjening**

8.1 **Tips til energibesparelse**

- Åbn ikke drikkevareskabet hyppigere end nødvendigt.
- Lad ikke drikkevareskabets dør være åben længere end nødvendigt.
- Rengør med regelmæssige mellemrum kondensatoren for støv og urenheder.

8.2 **Henvisninger om stedet**

- Apparatet må ikke udsættes for direkte sollys, da dette kan medføre et højere strømforbrug.
- Gulvet skal være plant og tilstrækkeligt stabilt for at bære hele apparatets kapacitet.
- Apparatet skal have tilstrækkelig ventilation. Ventilationsåbningerne på forsiden af apparatet må ikke dækkes til.
- Apparatet er beregnet til brug ved en omgivelsestemperatur i området fra 0 °C til +38 °C (+32 °F til +100 °F).

8.3 **Opbevaring af flasker**

- Opbevar kun flasker og dåser, der er lukkede og stadig forseglede.
- Apparatet må ikke overbelastes.
- Opbevar flaskerne som vist (fig. **7**, side 7).
- Dæk ikke hyldeerne med sølvpapir eller andre genstand, da dette forhindrer luftcirkulationen.
- Efter en strømafbrydelse, eller hvis apparatet har været slukket, skal du vente 3 til 5 minutter, før du tænder for apparatet igen.

8.4 Brug af apparatet

- ▶ Montering eller aftagning af lynskinnen (fig. **8**, side 8).
- ▶ Montering eller aftagning af sidebordet (tilbehør til MoBar 550S) (fig. **9**, side 9).
- ▶ Brug af den rotationsstøbte iskurv (fig. **10**, side 10).
- ▶ Tømning af den rotationsstøbte iskurv (fig. **11**, side 11).
- ▶ Tilslutning af strømforsyningen (fig. **12**, side 12).
- ▶ Tænd og sluk for drikkevareskabet (fig. **13**, side 12).
- ▶ Tænd og sluk lyset, når døren er lukket (fig. **14**, side 12).

MoBar 51SZAC: Du kan indstille, at lyset altid skal være tændt uafhængigt af, om døren er åben eller lukket.

MoBar 100ZAC: Lyset er altid tændt, mens døren er åben.

- ▶ **Kun MoBar 51SZAC:** Tænd og sluk lyset uafhængigt af, om døren er åben eller lukket (fig. **15**, side 13).
- ▶ Valg af temperaturenhed (°C/°F) (fig. **16**, side 13).
- ▶ Ændring af temperatur (fig. **17**, side 14).
- ▶ Visning af den indstillede temperatur (fig. **18**, side 15).
- ▶ Fjernelse af opbevaringshylder (fig. **19**, side 15).

9 Rengøring og vedligeholdelse



FORSIGTIG!

Træk altid stikket ud, før du rengør og vedligeholder apparatet.



VIGTIGT!

- Rengør aldrig apparatet under rindende vand eller med opvaskevand. Anvend ikke slibende rengøringsmidler eller hårde genstande eller skuresvampe under rengøringen, da de kan beskadige apparatet.
- Sørg for, at apparatets ventilations- og udluftningsåbninger er rene, så varmen, der er afledt fra det indre rum, kan føres bort, og apparatet ikke tager skade.

9.1 Vedligeholdelse og rengøring

- ▶ Rengør hylderne med et mildt rengøringsmiddel.
- ▶ Tør betjeningspanelet af med en let fugtig klud.
- ▶ Vask den udvendige side af apparatet en hårdt opvredet klud og et mildt rengøringsmiddel. Tør det derefter af med rent vand, og tør overfladen med en klud.
- ▶ **Kun MoBar 550:** Rengør den indvendige vandopsamler af og til.

9.2 Vinterforberedelse, langvarig opbevaring

Vinterforberedelse anbefales, når den laveste omgivelsestemperatur om dagen er under 0 °C/+32 °F.

1. Sluk apparatet.
2. Afbryd apparatet fra strømforsyningen.
3. Fjern alt indhold.
4. Kontrollér apparatet for revner og fuger, hvor der kan have samlet sig snavs.
5. Tør alle indvendige overflader af med et antibakterielt rengøringsmiddel. Efter dette skal du skylle alle indvendige overflader med rent vand for at fjerne alle kemikalierester.
6. Rengør dørpakningen grundigt med et antibakterielt rengøringsmiddel. Efter dette skal du skylle den med rent vand for at fjerne alle rester af kemikalier.
7. Rengør det udvendige grundigt med et rengøringsmiddel, der er godkendt til rustfrit stål (se kapitlet „Vedligeholdelse af rustfrit stål“ på side 151). Påfør et lag af voks til biler for at beskytte det mod pletter fra fugt, snavs og rester, der kan ophobes på overfladerne under overvintringen.
8. Lad døren stå åben, så apparatet tørrer helt, før du lukker døren.
9. Opbevar apparatet indendørs på et varmt sted.

9.3 Vedligeholdelse af rustfrit stål

Rustfrit stål er et robust, korrosionsbestandigt og meget hygiejnisk materiale. Rustfrit stål har en kompakt og ikke-porøs overflade. Derfor er det nemt at fjerne bakterier ved rengøring af overfladen.

Rustfrit stål er modstandsdygtigt over for slag og kan modstå mekanisk belastning og pludselige varmpåvirkninger. Brug, rengøring eller temperaturudsving medfører ikke brud eller revner, som bakterier eller snavs kan samle sig i.

Undgåelse af skade



VIGTIGT! Fare for beskadigelse

På trods af sine kvaliteter kan rustfrit stål ældes, blive beskadiget eller korrodere. For at undgå dette skal du overholde følgende anvisninger.

- Du må ikke benytte rengøringsmidler, der indeholder klor eller klorkomponenter (hydrogenklorid/saltsyre, klorbasis, afkalkningsmidler osv.).
- Du må ikke benytte rengøringsmidler til sølvgenstande.
- Du må ikke benytte slibende svampe, børster eller pudseskiver, der er fremstillet af andre materialer eller legeringer (f.eks. stål, aluminium, messing osv.). Du må heller ikke benytter redskaber, som forinden har været anvendt til at behandle eller rengøre andre metaller eller legeringer. Begge dele kan ridse overfladen, kontaminere det rustfrie stål og efterlade grimme pletter. Slibende svampe og børste fremstillet af rustfrit stål kan benyttes, såfremt de ikke efterlader ridser.
- Du må ikke efterlade metalgenstande (dåser, daglige brugsgenstande osv.) eller ætsende madrester (cola, citron/citronsyre, tomater, vin, salt osv.) i længere tid på overflader af rustfrit stål, da dette medfører risiko for kontaktkorrosion på overfladen.
- Dæk overflader af rustfrit stål til, når der arbejdes i nærheden, som kan medføre spåner eller snavs.

Pleje og rengøring



ADVARSEL! Sundhedsfare

Mange rengøringsmidler (f.eks. acetone, ethylalkohol) er brandfarlige, korrosive og farlige.

Læs altid oplysningerne på emballagen (især sikkerhedsanvisningerne), **før** du bruger dem.

- Rengør overflader af rustfrit stål regelmæssigt og så snart, de er tilsmudsede.
 - Generelt er det tilstrækkelig at rengøre overflader af rustfrit stål med varmt vand og almindelige opvaskemidler. Bagefter skal de skylles med rigeligt vand og tørres med en blød klud.
- Bemærk:** Det er vigtigt at tørre overfladen, da vand kan efterlade rester (kalk).
- Overflader af rustfrit stål påvirkes ikke af hyppig rengøring og kan derfor rengøres så tit det skal være uden, at der opstår problemer.

10 Fejlfinding

Hvis du ikke selv kan løse problemet, bedes du kontakte kundeservice (se bagsiden).

Problem	Mulig årsag	Afhjælpning
Apparatet fungerer ikke.	Apparatet er ikke tilsluttet til strømforsyningen	Tilslut apparatet.
	Apparatet er frakoblet	Tænd for apparatet.
	Sikkerhedsafbryderen eller en sikring har udløst	Tænd for sikkerhedsafbryderen, eller skift sikringen.
Apparatet er ikke koldt nok.	Temperaturen er ikke indstillet korrekt	Kontrollér den indstillede temperatur.
	Omgivelsestemperaturen kan kræve en højere temperaturindstilling	Indstil en højere temperatur.
	Døren blev åbnet tit	Åbn ikke døren oftere end nødvendigt.
	Døren er ikke lukket rigtigt	Luk døren rigtigt.
	Dørens tætning lukker ikke hermetisk	Kontrollér, rengør eller udskift dørens tætning.
Apparatet tænder og slukker af sig selv.	Skabet blev for nyligt fyldt med nye flasker	Lad apparatet køre et stykke tid, indtil den indstillede temperatur er blevet nået.
	Døren blev åbnet tit	Åbn ikke døren oftere end nødvendigt.
	Døren er ikke lukket rigtigt	Luk døren rigtigt.
	Dørens tætning lukker ikke hermetisk	Kontrollér, rengør eller udskift dørens tætning.
Lyset fungerer ikke.	Apparatet er ikke tilsluttet til strømforsyningen	Tilslut apparatet.
	Sikkerhedsafbryderen eller en sikring har udløst	Tænd for sikkerhedsafbryderen, eller skift sikringen.
	Lyset på betjeningspanelet er slukket	Tænd for lyset.

Problem	Mulig årsag	Afhjælpning
Apparatet støjer ret kraftigt.	<p>Støjen skyldes sandsynligvis kølemidlet, hvilket er normalt. Ved afslutningen af hver cyklus hører du lyde, der skyldes kølemidlets flow.</p> <p>Hvis der opstår temperaturudsving, kan sammentrækningen og udvidelsen af de indvendige vægge forårsage lyd af revner og knæk.</p> <p>Høje omgivelsestemperaturer medfører, at kompressoren kører konstant, hvilket kan føre til en ret kraftig støj.</p>	
Døren lukker ikke rigtigt.	<p>Tørtætningen er snavset</p> <p>Hylderne er ikke anbragt korrekt</p>	<p>Rengør dørtætningen.</p> <p>Kontroller hylderne, og monter den korrekt.</p>
LED angiver E1, E2 eller E7.	Temperatursensoren til ventilatoren i apparatet viser en fejl	Reparationen kan kun foretages af en tilladt kundeservice.

11 Garanti

Den lovbestemte garantiperiode gælder. Hvis produktet er defekt, bedes du kontakte din forhandler eller producentens afdeling i dit land (se dometic.com/dealer).

Ved reparation eller krav om garanti skal du medsende følgende bilag:

- en kopi af regningen med købsdato
- En reklamationsgrund eller en fejlbeskrivelse

12 Bortskaffelse

- ▶ Bortskaf så vidt muligt emballagen i affaldscontainerne til den pågældende type genbrugsaffald.



Kontakt en lokal genbrugsstation eller din forhandler for at få de pågældende forskrifter om, hvordan du bortskaffer produktet i overensstemmelse med disse gældende forskrifter for bortskaffelse.

13 Tekniske data

	MoBar 300S	MoBar 550S
Spænding:	220 – 240 V/50 Hz	
Temperaturområde:	+2 °C til +20 °C/ +36 °F til +68 °F	Hver zone: +5 °C til +20 °C/ +41 °F til +68 °F
Energieffektivitetsklasse:	G	
Effektforbrug:	98,55 kWh/år	149,29 kWh/år
Klimaklasse:	ST (+16 °C til +38 °C/+61 °F til +100 °F)	
Tiltænkt udenomstemperatur for brug:	0 °C til +38 °C/+32 °F til +100 °F	
Lydemission:	39 dBA	41 dBA
Mål B x D x H i mm/i tommer (inkl. greb):	717 x 622 x 977/ 28,2 x 24,5 x 38,5	1249 x 622 x 977/ 49,2 x 24,5 x 38,5
Vægt:	69,3 kg/153 lbs	113,4 kg/250 lbs
Drikkevareskab:	MoBar51SZAC	MoBar 100DZAC
Indhold		
Almindelige vinflasker:	Maks. 19	Maks. 39
Almindelige 0,33 l dåser:	Maks. 70	Maks. 155
Kølemiddel:	R600a	
Masse:	22 g/0,78 oz	28 g/0,99 oz
Højtryk:	220 psig	270 psig
Lavtryk:	43 psig	105 psig

Du kan finde yderligere produktinformationer via QR-koden på energimærket (se figurer) eller via eprel.ec.europa.eu.

Läs och följ noggrant alla instruktioner, direktiv och varningar i den här produkthandboken för att säkerställa att du alltid installerar, använder och underhåller produkten på rätt sätt. Dessa instruktioner MÅSTE förvaras tillsammans med produkten.

Genom att använda produkten bekräftar du härmed att du noggrant har läst alla instruktioner, direktiv och varningar och att du förstår och är införstådd med att följa de villkor som anges här. Du är införstådd med att endast använda denna produkt i avsett syfte och i enlighet med instruktionerna, direktiven och varningarna som anges i denna produkthandbok samt i enlighet med alla gällande lagar och bestämmelser. Om du inte läser och följer instruktionerna och varningarna som anges här kan det leda till personskador på dig eller andra, eller till skador på produkten eller annan egendom i närheten. Denna produkthandbok, inklusive instruktionerna, direktiven och varningarna samt relaterad information, kan ändras och uppdateras. För uppdaterad produktinformation, besök dometic.com.

Innehållsförteckning

1	Symbolförklaring	156
2	Säkerhetsanvisningar	157
3	Leveransomfattning	160
4	Tillbehör	161
5	Avsedd användning	161
6	Teknisk beskrivning	162
7	Montera handtagen	165
8	Användning	165
9	Rengöring och skötsel	166
10	Felsökning	169
11	Garanti	170
12	Bortskaffning	170
13	Tekniska data	171

1 Symbolförklaring



VARNING!

Säkerhetsanvisning: Anger en farlig situation som, om den inte kan undvikas, kan leda till döden eller allvarlig personskada.



AKTA!

Säkerhetsanvisning: Anger en farlig situation som, om den inte kan undvikas, leder lindrig eller måttlig personskada.

**OBSERVERA!**

Anger en situation som, om den inte kan undvikas, kan leda till materiell skada.

**ANVISNING**

Kompletterande information om användning av produkten.

2 Säkerhetsanvisningar



WARNING! Om man underlåter att följa de här varningarna kan följden bli dödsfall eller allvarlig personskada.

Risk för dödsfall på grund av elektricitet

- Om apparaten uppvisar synliga skador får den ej tas i drift.
- Om kylapparatens anslutningskabel skadas måste den, av säkerhetsskäl, bytas ut av tillverkaren, kundtjänst eller någon person med motsvarande behörighet.
- Denna apparat får endast repareras av härför utbildad personal. Om man utför reparationer på fel sätt kan man utsättas för avsevärda risker.
- Kylapparatens är bara helt isolerad från elförsörjningen när följande är uppfyllt:
 - Apparatens kontakt har dragits ur.
 - Huvudsäkringens har stängts av.
- Om det jordade uttaget används felaktigt finns det risk för elstötar. Apparaten ska jordas ordentligt för din egen säkerhet. Elsladden till den här apparaten har en kontakt med tre stift som passar i standardvägguttag med tre hål för att minimera risken för elstötar. Det tredje stiftet (jord) får under inga omständigheter skäras av eller tas bort från den medföljande elsladden. Apparaten måste jordas på rätt sätt för att skydda personer.
- Stänk inte vatten på apparaten. Det kan göra att elkomponenter slutar fungera och ge upphov till elstötar.

Brandrisk

- Kontrollera att elsladden inte har fastnat eller skadats i samband med placering av apparaten.
- Placera inte ut flera bärbara uttag eller bärbara nätaggregat bakom apparaten.

- Använd inga mekaniska föremål eller andra medel för att snabba på avfrostningen, förutom om tillverkaren rekommenderar sådana föremål eller medel.
- Skada inte kylkretsen.
Vid skada:
 - Koppla bort apparaten från strömförsörjningen.
 - Undvik öppna lågor eller allt annat som bildar gnistor.
- Läckande köldmedium kan bilda en antändlig gas/luftblandning i för trånga utrymmen.

Hälsorisk

- Barn från åtta års ålder, personer med nedsatt fysisk, sensorisk eller mental förmåga, eller personer med bristande erfarenhet och kunskaper får använda den här apparaten förutsatt att de hålls under uppsikt eller om de har fått anvisningar om hur man använder den här apparaten på ett säkert sätt och känner till vilka risker som är förknippade med användningen.
- Barn får inte leka med apparaten.
- Barn får inte utföra rengörings- eller underhållsarbeten utan överinseende.
- Barn i åldrarna tre till åtta år får lasta in eller ut varor i eller ur kylapparater.

Explosionsrisk

- Lagra inga ämnen som kan explodera i kylapparaten, som t.ex. sprayburkar med lättantändlig drivgas.

Risk för gnistor och explosion

- Använd ingen elutrustning inuti apparatens förvaringsfack om de inte är av en typ som rekommenderas av tillverkaren.



AKTA! Om man underlåter att följa de här försiktighetsåtgärderna kan följden bli lindrig eller måttlig personskada.

Risk för dödsfall på grund av elektricitet

- Kontrollera, innan kylapparaten tas i drift, att elkabeln och stickkontakten är torra.
- Koppla bort kylapparaten från strömförsörjningen
 - alltid före rengöring eller underhåll
 - alltid efter användning

Hälsorisk

- Om kylapparaten hålls öppen under lång tid finns det risk att man får en betydande ökning av temperaturen i apparatens fack.

- Rengör med jämna mellanrum ytor som kan komma i kontakt med livsmedel och åtkomliga avloppssystem.



OBSERVERA! Risk för skada

- Jämför spänningssuppgifterna i den här manualen med elförsörjningen på plats. Dessa uppgifter måste stämma överens för att förhindra att apparaten skadas. Kontakta en behörig elektriker i tveksamma fall.
- Använd inte någon ångrengörare för att rengöra apparaten. Ångan kan nå elkomponenterna och orsaka kortslutning.
- Placera inte apparaten i fuktiga utrymmen.
- Anslut kylapparaten till växelspanning med hjälp av en växelströmskabel.
- Dra aldrig ut stickkontakten ur uttaget genom att dra i kabeln.
- Använd inte tillbehör som inte rekommenderas av tillverkaren. Det kan leda till personskador eller skador på apparaten.
- Luta dig inte mot apparaten.
- Klättra inte upp på apparaten.
- Luta inte på apparaten, i synnerhet inte när den är full.
- Placera inte apparaten nära solljus eller värmekällor (ugn, värmeaggregat, element etc.). Direkt solljus kan påverka akryllacken och värmekällor kan öka elförbrukningen. Extremt låg omgivningstemperatur kan också göra att apparaten inte fungerar på rätt sätt.
- Under perioder med hög fuktighet kan kondens bildas på glasdörrens utsida. Denna kondens försvinner när fuktigheten minskar.
- Rengör kylapparatens insida innan apparaten används första gången (se kapitel "Rengöring och skötsel" på sidan 166). Vänta 1–1,5 timme efter att apparaten ställts i sin slutgiltiga position så att köldmediet får sätta sig innan apparaten ansluts till eluttaget.

3 Leveransomfattning

3.1 MoBar 300S

Artikel i bild 1 , sida 3	Beskrivning	Antal
1	Drinkvagn MoBar51SZAC	1
2	Sidobord	1
3	Flaskhylla	1
4	Skärbräda	1
5	Handduksstång	1
6	Handtag	1
7	Nyckel	2

3.2 MoBar 550S

Artikel i bild 2 , sida 4	Beskrivning	Antal
1	Drinkvagn MoBar100DZAC	1
2	Serveringsbricka	1
3	Skärbräda	1
4	Flaskhylla	1
5	Ishink	1
6	Handduksstång	1
7	Handtag	1
8	Nyckel	2

4 Tillbehör

Finns som tillbehör (vissa ingår i leveransen):

Beskrivning	Art. nr
Flaskhylla MoBar 300/550 SR	9600028662
Sidobord samt skärbräda MoBar 300/550 EXT	9600028666
Skyddskåpa MoBar 300 PC	9600028674
Skyddskåpa MoBar 550S PC	9600028676
Skärbräda MoBar CB	9600028668
Serveringsbricka MoBar ST	9600028670
Ishink MoBar FIC	9600029366

Vid frågor om tillbehör, kontakta din servicepartner.

5 Avsedd användning

Enheten för drinkförvaring (även kallad drinkvagnen) är endast avsedd för förvaring och temperaturreglering av drycker. Den är avsedd att användas som en mobil drinkvagn för utomhusbruk.

Drinkvagnen är inte avsedd att användas som en inbyggd enhet.

Drinkvagnen är avsedd för förvaring av drycker.

- Endast tillåtet att förvara stängda och oöppnade flaskor i enheten.
- Drinkvagnen är inte avsedd för förvaring av läkemedel eller djupfrysta livsmedel.

Drinkvagnen lämpar sig endast för avsedd användning i enlighet med denna bruksanvisning.

Den här manualen informerar om vad som krävs för att installera och/eller använda drinkvagnen på rätt sätt. Felaktig installation och/eller användning eller felaktigt underhåll kommer leda till att produkten inte fungerar optimalt och riskerar gå sönder.

Tillverkaren åtar sig inget ansvar för personskador eller materiella skador på produkten som uppstår till följd av:

- Felaktig montering eller anslutning, inklusive för hög spänning
- Felaktigt underhåll eller användning av reservdelar som inte är originaldelar från tillverkaren

- Ändringar som utförts utan uttryckligt medgivande från tillverkaren
- Användning för andra ändamål än de som beskrivs i denna bruksanvisning

Dometic förbehåller sig rätten att ändra produktens utseende och specifikationer.

6 Teknisk beskrivning

Översikt: bild **3**, sida 5

Del	Beteckning
1	Handduksstång
2	Rotationsformad isbehållare
3	Torrförvaringsskåp
4	Anslutningskabel
5	Drinkvagn MoBar 51SZAC: Inklusive 2 trähyllor MoBar 100DZAC: Inklusive 2 trähyllor och 1 metallhylla
6	Endast MoBar 550S: Skåp med torrförvaringslådor

Dometic MoBar300S och MoBar550S är tillverkade av rostfritt stål och tål alla väderlekar och festliga tillställningar med mycket folk. Hjulen är konstruerade för användning vid tung belastning. I den rotationsformade isbehållaren håller sig drycker kalla.

Flaskhyllan och sidobordet är löstagbara.

Ställ in temperaturen så nära omgivningstemperaturen som möjligt för att uppnå den mest ekonomiska elförbrukningen.

Kallförvaringen har följande funktioner:

- Sensorknappar
- Automatisk avfrostning
- Uv-ogenomsläpplig dörr
- Fläkt som håller inneklimatet konstant
- Löstagbara förvaringshyllor för förvaring av flaskorna
- LED-innerbelysning
- Temperaturminnesfunktion: Den inställda temperaturen sparas om apparaten stängs av.



- En temperaturövervakning: En varningston ljuder och temperaturvisaren blinkar om innertemperaturen i en zon avviker från den inställda temperaturen.
- **MoBar51SZAC:**
 - Rymmer upp till 19 vanliga vinflaskor eller upp till 70 vanliga 0,33 l-burkar
 - Justerbar temperaturzon (2 °C till 20 °C (36 °F till 68 °F))
- **MoBar100DZAC:**
 - Rymmer upp till 39 vanliga vinflaskor eller upp till 155 vanliga 0,33 l-burkar
 - Två separat justerbara temperaturzoner (5 °C till 20 °C (41 °F till 68 °F) vardera)

Den **nedre** temperaturzonen  passar perfekt för förvaring av vitt och rött vin.





Den **övre** temperaturzonen  passar för förvaring av champagne, vitt vin och drycker som vatten, öl etc.











ANVISNING – Endast MoBar100DZAC

- Temperaturen för den **nedre** temperaturzonen  måste alltid vara lika hög eller högre än den **övre** temperaturzonen .
- Apparaten fungerar som bäst om temperaturskillnaden mellan de två zonerna är minst 4 °C (7 °F).

Kontrollpanel MoBar51SZAC

Nr på bild  , sida 6	Symbol-	Beskrivning
1		Slår på eller av
2		Tänder och släcker innerbelysningen
3	–	Visar den aktuella temperaturen
4		Höjer den inställda temperaturen med 1 °C eller 1 °F
5		Sänker den inställda temperaturen med 1 °C eller 1 °F

Kontrollpanel MoBar100DZAC

Nr på bild 5 , sida 6	Symbol-	Beskrivning
1		Slår på eller av
2		Ökar den inställda temperaturen i den övre temperaturzonen med 1 °C eller 1 °F
3		Minskar den inställda temperaturen i den övre temperaturzonen med 1 °C eller 1 °F
4		Visar aktuell temperatur i den övre zonen
5		Visar aktuell temperatur i den nedre zonen
6		Ökar den inställda temperaturen i den nedre temperaturzonen med 1 °C eller 1 °F
7		Minskar den inställda temperaturen i den nedre temperaturzonen med 1 °C eller 1 °F
8		Tänder och släcker innerbelysningen

7 Montera handtagen

- ▶ Gå tillväga enligt bilden (bild **6**, sida 7).

8 Användning

8.1 Tips för att spara energi

- Öppna inte drinkvagnen oftare än nödvändigt.
- Lämna inte drinkvagnens dörr öppen längre än nödvändigt.
- Ta regelbundet bort damm och smuts från kondensatorn.

8.2 Information om uppställningsplatsen

- Apparaten bör inte utsättas för direkt solljus då detta kan leda till högre elförbrukning.
- Underlaget måste vara jämnt och tillräckligt stabilt för att bära apparaten med fullt innehåll.
- Apparaten måste ha tillräcklig ventilation. Ventilationsöppningarna på apparatens framsida får inte täckas över.
- Apparaten är konstruerad för en omgivningstemperatur mellan 0 °C och +38 °C (+32 °F och +100 °F).

8.3 Förvara flaskor

- Förvara endast flaskor och burkar som är stängda och täta.
- Lägg inte in för mycket i apparaten.
- Förvara flaskorna som bilden visar (bild **7**, sida 7).
- Täck inte över hyllorna med aluminiumfolie eller andra föremål eftersom detta försämrar luftcirkulationen.
- Vänta mellan 3 och 5 minuter innan du slår på apparaten igen efter ett strömbrott eller om den har varit avstängd.

8.4 Använda apparaten

- ▶ Montera eller ta bort flaskhyllan (bild **8**, sida 8).
- ▶ Montera eller ta bort sidobordet (tillbehör för MoBar550S) (bild **9**, sida 9).
- ▶ Använda den rotationsformade isbehållaren (bild **10**, sida 10).
- ▶ Tömma den rotationsformade isbehållaren (bild **11**, sida 11).
- ▶ Ansluta till strömförsörjningen (bild **12**, sida 12).
- ▶ Slå på/stänga av drinkvagnen (bild **13**, sida 12).
- ▶ Slå på/av belysningen när dörren är stängd (bild **14**, sida 12).

MoBar51SZAC: Du kan ställa in belysningen så att den alltid är på eller av oavsett om dörren är öppen eller stängd.

MoBar100DZAC: Belysningen är alltid på när dörren är öppen.

- ▶ **Endast MoBar51SZAC:** Slå på/av belysningen oavsett om dörren är öppen eller stängd (bild **15**, sida 13).
- ▶ Ändra temperaturenhet (°C/°F) (bild **16**, sida 13).
- ▶ Ändra temperatur (bild **17**, sida 14).
- ▶ Visar den inställda temperaturen (bild **18**, sida 15).
- ▶ Ta bort förvaringshyllorna (bild **19**, sida 15).

9 Rengöring och skötsel



AKTA!

Koppla alltid bort apparaten från elnätet före rengöring och skötsel.



OBSERVERA!

- Rengör aldrig apparaten under rinnande vatten eller i diskvatten. Använd inga frätande rengöringsmedel, hårda föremål eller skurtrasor vid rengöring, då dessa kan skada apparaten.
- Kontrollera att luftintaget och ventilationsöppningar på utloppssidan är rena så att värmen inuti kan avledas ordentligt och apparaten inte kan skadas.

9.1 Underhåll och rengöring

- ▶ Rengör hyllorna med mildt rengöringsmedel.
- ▶ Torka av kontrollpanelen med en lätt fuktad trasa.
- ▶ Tvätta apparaten utvändigt med en lätt fuktad trasa och ett mildt rengöringsmedel. Tvätta av den igen med rent vatten och torka ytan med en trasa.
- ▶ **Endast MoBar 550:** Rengör vattenuppsamlaren inuti ibland.

9.2 Vinterförvaring, långtidsförvaring

Vinterförvaring rekommenderas när den lägsta dagstemperaturen ligger under 0 °C/+32 °F.

1. Stäng av apparaten.
2. Koppla bort apparaten från strömförsörjningen.
3. Ta ut allt innehåll.
4. Kontrollera om apparaten har sprickor eller springor där det kan ha samlats smuts och skräp.
5. Torka av alla invändiga ytor med antibakteriellt rengöringsmedel. Skölj därefter ytorna med rent vatten för att ta bort kemikalierester.
6. Rengör dörrtätningen noggrant med antibakteriellt rengöringsmedel. Skölj den därefter med rent vatten för att ta bort kemikalierester.
7. Rengör noggrant utsidan med rengöringsmedel som är godkänt för rostfritt stål (se kapitel "Underhåll av rostfritt stål" på sidan 167).
Stryk på ett lager bilvax för att skydda mot fläckar av fukt, smuts och skräp som kan samlas på ytan under vinterförvaringen.
8. Låt dörren stå öppen så att apparaten kan torka ur helt innan du stänger den.
9. Förvara apparaten inomhus på en varm plats.

9.3 Underhåll av rostfritt stål

Rostfritt stål är ett tåligt, rostbeständigt och mycket hygieniskt material. Rostfritt stål har en kompakt och icke-porös yta. Därför kan bakterier lätt tas bort genom rengöring av ytan.

Rostfritt stål är stöthållfast och står emot mekanisk påfrestning och värmechocker. Rengöring och temperaturvariationer orsakar inte brott eller sprickor som bakterier eller smuts kan samlas i.

Undvika skador



OBSERVERA! Risk för skada

Rostfritt stål kan trots dess kvalitet förändras, skadas eller korrodera. Observera följande instruktioner för att undvika detta.

- Använd inte rengöringsmedel som innehåller klor eller klorföreningar (väteklorid/saltsyra, klorbas, kalkborttagningsmedel etc.).
- Använd inte rengöringsmedel för silver.
- Använd inte rengöringssvampar med slipande yta, borstar eller polerskivor av andra metaller eller legeringar (t.ex. stål, aluminium, mässing etc.). Använd inte verktyg som har tidigare använts för att bearbeta eller rengöra andra metaller eller legeringar. De kan både skada ytan, kontaminera det rostfria stålet och orsaka fula fläckar. Svampar med slipande yta och borstar av rostfritt stål kan användas om de inte efterlämnar repor.
- Lämna inte metallföremål (burkar, mynt osv.) eller frätande matrester (cola, citron/citronsyra, tomat, vin, salt osv.) en längre tid på ytor av rostfritt stål eftersom det kan orsaka korrosion på ytan.
- Täck över ytor av rostfritt stål vid arbeten i närheten som kan orsaka spån eller smuts.

Skötsel och rengöring



VARNING! Hälsorisk

Många rengöringsmedel (t.ex. aceton, etylalkohol) kan vara antändbara, korrosiva och farliga.

Läs alltid informationen på paketet (särskilt säkerhetsinstruktionerna) **innan** du använder dem.

- Rengör den rostfria stålytan regelbundet och när den är smutsig.
- I princip räcker det att rengöra ytor av rostfritt stål med varmt vatten och normalt diskmedel, skölj sedan av det med mycket vatten och torka torrt med en mjuk trasa.
Observera: Det är viktigt att torka av ytan eftersom vatten kan lämna avlagringar (kalk).
- Ytor av rostfritt stål påverkas inte av frekvent rengöring och kan därför rengöras ofta utan problem.

10 Felsökning

Kontakta kundtjänst (se baksidan) om du inte kan lösa ett problem på egen hand.

Problem	Möjlig orsak	Åtgärd
Apparaten fungerar inte.	Apparaten är inte ansluten till eluttaget	Anslut enheten.
	Apparaten avstängd	Slå på apparaten.
	Jordfelsbrytare eller säkring har löst ut	Slå på jordfelsbrytaren eller byt säkring.
Apparaten är inte tillräckligt kall.	Temperaturen är inte rätt inställd	Kontrollera inställd temperatur.
	Omgivningstemperaturen kan kräva en högre inställd temperatur	Ställ in en högre temperatur.
	Dörren har öppnats ofta	Öppna inte dörren i onödan.
	Dörren är inte riktigt stängd	Stäng dörren ordentligt.
	Dörrens tätning sluter inte tätt	Kontrollera tätningen, rengör eller byt ut den.
Apparaten slår på och av sig själv.	Skåpet har nyligen fyllts på med nya flaskor	Låt apparaten gå en stund tills inställd temperatur har nåtts.
	Dörren har öppnats ofta	Öppna inte dörren i onödan.
	Dörren är inte riktigt stängd	Stäng dörren ordentligt.
	Dörrens tätning sluter inte tätt	Kontrollera tätningen, rengör eller byt ut den.
Belysningen fungerar inte.	Apparaten är inte ansluten till eluttaget	Anslut enheten.
	Jordfelsbrytare eller säkring har löst ut	Slå på jordfelsbrytaren eller byt säkring.
	Belysningen avstängd på kontrollpanelen	Slå på belysningen.

Problem	Möjlig orsak	Åtgärd
Apparaten verkar avge en massa oljud.	Oljudet orsakas troligen av köldmediet, vilket är normalt. I slutet av varje cykel hör du ljud som uppstår när köldmediet rinner. Om temperaturvariationer uppstår kan knäppande och smäl-lande ljud höras när innerväggarna dras ihop och vidgas. Hög omgivningstemperatur leder till att kompressorn går kon-stant, vilket kan leda till mycket buller.	
Dörren stänger inte rik-tigt.	Smutsig dörrtätning Hyllorna är inte rätt monterade	Rengör dörrtätningen. Kontrollera hyllorna och montera dem rätt.
LED-lampan visar <i>E1</i> , <i>E2</i> eller <i>E7</i> .	Temperaturgivaren för fläkten inuti apparaten visar ett fel	Reparationer får endast utfö-ras av auktoriserad kundser-vice.

11 Garanti

Den lagstadgade garantitiden gäller. Kontakta din återförsäljare eller tillverkarens representant i ditt land (se dometic.com/dealer) om produkten är defekt.

Vid reparations- och garantiärenden ska följande dokument skickas med när du retur-nerar produkten:

- En kopia på fakturan med inköpsdatum
- En reklambeskrivning eller felbeskrivning

12 Bortskaffning

► Lämna om möjligt förpackningsmaterialet till återvinning.



Konsultera ett lokalt återvinningscenter eller en specialiserad återförsäl-jare för information om hur man bortskaffar produkten i enlighet med til-lämpliga förordningar för bortskaffande.

13 Tekniska data

	MoBar300S	MoBar550S
Spänning:	220–240 V/50 Hz	
Temperaturområde:	+2 °C till +20 °C/ +36 °F till +68 °F	Varje zon: +5 °C till +20 °C/ +41 °F till +68 °F
Energieffektklass:	G	
Effektförbrukning:	98,55 kWh/år	149,29 kWh/år
Klimatklass:	ST (+16 °C till +38 °C/+61 °F till +100 °F)	
Avsedd användning av omgivningstemperaturen:	0 °C till +38 °C/+32 °F till +100 °F	
Bulleremission:	39 dBA	41 dBA
Mått B x D x H i mm/i tum (inklusive handtag):	717 x 622 x 977/ 28,2 x 24,5 x 38,5	1249 x 622 x 977/ 49,2 x 24,5 x 38,5
Vikt:	69,3 kg/153 pund	113,4 kg/250 pund
Drinkvagn:	MoBar51SZAC	MoBar100DZAC
Volym		
Vanliga vinflaskor:	max. 19	max. 39
Vanliga 0,33 l-burkar:	max. 70	max. 155
Köldmedium:	R600a	
Massa:	22 g/0,78 oz	28 g/0,99 oz
Högtryck:	220 psig	270 psig
Lågtryck:	43 psig	105 psig

Läs in QR-koden på energimärkningen (se bilderna) för mer information om produkten eller besök eprel.ec.europa.eu.

Vennligst les disse instruksjonene nøye og følg alle instruksjoner, retningslinjer og advarsler som er inkludert i denne produktveiledningen for å sikre at du installerer, bruker og vedlikeholder produktet ordentlig til enhver tid. Disse instruksjonene MÅ følge med dette produktet.

Ved å bruke dette produktet bekrefter du at du har lest alle instruksjoner, retningslinjer og advarsler nøye, og at du forstår og aksepterer å overholde betingelsene og vilkårene slik de er presentert her. Du godtar å bruke dette produktet kun til tiltenkt formål og anvendelse, og i samsvar med instruksjonene, retningslinjene og advarslene slik de er presentert i denne produktveiledningen, så vel som i samsvar med alle gjeldende lovbestemmelser og forskrifter. Hvis instruksjonene og advarslene som er presentert her, ikke blir lest og fulgt, kan dette resultere i personskader hos deg selv eller andre, skade på produktet eller skade på annen eiendom i nærheten. Denne produktveiledningen, inkludert instruksjonene, retningslinjene og advarslene, samt relatert dokumentasjon, kan være underlagt endringer og oppdateringer. For oppdatert produktinformasjon, se dometic.com.

Innholdsfortegnelse

1	Symbolforklaring	172
2	Sikkerhetsregler	173
3	Leveringsomfang	176
4	Tilbehør	177
5	Tiltenkt bruk	177
6	Teknisk beskrivelse	178
7	Montering av håndtakene	181
8	Betjening	181
9	Rengjøring og vedlikehold	182
10	Feilsøking	185
11	Garanti	186
12	Avfallsbehandling	186
13	Tekniske spesifikasjoner	187

1 Symbolforklaring



ADVARSEL!

Sikkerhetsregel: Kjentegnner en farlig situasjon som - dersom den ikke unngås - kan resultere i alvorlige personskader, eventuelt med døden til følge.



FORSIKTIG!

Sikkerhetsregel: Kjentegnner en farlig situasjon som - dersom den ikke unngås - kan resultere i mindre til moderate personskader.

**PASS PÅ!**

Kjennetegner en situasjon som - dersom den ikke unngås - kan resultere i materielle skader.

**MERK**

Ytterligere informasjon om betjening av produktet.

2 Sikkerhetsregler



ADVARSEL! Manglende overholdelse av disse advarslene kan resultere i død eller alvorlig skade.

Fare for elektrisk støt

- Apparatet må ikke tas i bruk hvis det har synlige skader.
- Hvis tilkoblingskabelen til kjølingsapparatet er skadet, må den skiftes ut av produsenten, en serviceforhandler eller en tilsvarende utdannet person for å forhindre at sikkerheten settes i fare.
- Reparasjoner på dette apparatet må kun utføres av kvalifiserte fagfolk. Utilstrekkelige reparasjoner kan medføre betydelige farer.
- Kjøleenheten er kun komplett isolert fra strømforsyningen hvis følgende er tilfelle:
 - Enheter er plugget ut.
 - Hovedsikringen har blitt slått av.
- Upassende bruk av jordingspluggen kan resultere i fare for elektrisk støt. Denne enheten må jordes ordentlig for din egen sikkerhet. Strømledningen til denne enheten er utstyrt med en tre-polet plugg som passer til standard tre-polede vegguttak, for å minimere muligheten for elektrisk støt. Kutt eller fjern aldri den tredje (jord-)polen fra strømledningen som er levert med. For personlig sikkerhet må denne enheten jordes ordentlig.
- Ikke sprut vann på enheten. Det kan forårsake svikt på elektriske deler og resultere i elektrisk støt.

Brannfare

- Ved posisjonering av apparatet må det sørges for at tilførselsledningen ikke sitter fast eller skades.
- Ikke plasser flere mobile strømkontakter eller mobile strømforsyninger bak på apparatet.

- Bruk ikke noen mekaniske gjenstander eller andre midler for å framskynde tineprosessen, unntatt når de er anbefalt for dette av produsenten.
- Unngå å skade kjølekretsløpet.
Ved eventuelle skader:
 - Koble apparatet fra strømforsyningen.
 - Unngå å åpen ild og alt som kan skape gnister.
- Lekkende kjølemiddel kan forme en brennbar gass-luft-blanding i rom som er for små.

Helsefare

- Dette apparatet kan brukes av barn fra 8 år og oppover og personer med reduserte fysiske, sensoriske eller mentale evner eller som mangler erfaring og kunnskap, hvis de er under oppsyn eller har fått veiledning i hvordan apparatet brukes på en forsvarlig måte og forstår hvilke farer det innebærer.
- Barn må ikke leke med apparatet.
- Rengjøring og vedlikehold skal ikke utføres av barn uten at de er under oppsyn.
- Barn i alderen 3–8 år får lov til å laste og losse kjøleapparater.

Eksplisjonsfare

- Ikke lagre eksplosjonsfarlige stoffer som f.eks. spraybokser med antennelig drivgass i kjøleapparatet.

Fare for gnister og eksplosjon

- Ikke bruk elektrisk utstyr inne i oppbevaringsrommene på enheten, så sant de ikke er av typen som er anbefalt av produsenten.



FORSIKTIG! Manglende overholdelse av disse forsiktighetsvarslene kan resultere i mindre til moderate personskader.

Fare for elektrisk støt

- Før du starter kjøleapparatet, se til at strømforsyningslinjen og pluggen er tørre.
- Koble kjøleapparatet fra strømforsyningen
 - Før rengjøring og vedlikehold
 - Etter hver bruk

Helsefare

- Det å åpne kjøleapparater for en lengre periode kan føre til en vesentlig økning av temperaturen i enhetens rom.

- Overflater som kan komme i kontakt med matvarer og tilgjengelige deler av dreneringssystemet må rengjøres regelmessig.



PASS PÅ! Fare for skader

- Kontroller at spenningsspesifikasjonene i denne anvisningen tilsvarer de for den tilgjengelige strømtilførselen. Disse spesifikasjonene må korrespondere for å unngå fare for skader på enheten. Rådfør deg med en kvalifisert elektriker hvis du er i tvil.
- Ikke bruk dampsende enheter for å rengjøre apparatet. Damp kan nå frem til de elektroniske komponentene og forårsake en kortslutning.
- Unngå å plassere enheten i fuktige omgivelser.
- Koble kjøleapparatet til vekselspenningen ved hjelp av en vekselstrømstilkoblingskabel.
- Trekk aldri ut støpselet fra stikkkontakten etter kabelen.
- Ikke bruk tilbehør som ikke er anbefalt av produsenten. Dette kan føre til personskader og materielle skader.
- Ikke len deg mot apparatet.
- Ikke klatre på apparatet.
- Ikke bikk på apparatet, særlig ikke når det er fullastet.
- Plasser enheten borte fra direkte sollys og varmekilder (ovn, varmeapparat, radiator, etc.). Direkte sollys kan påvirke akrylbelegget og varmekilder kan øke strømforbruket. Ekstremt kalde omgivelsestemperaturer kan også forårsake at enheten ikke fungerer ordentlig.
- I perioder med høy fuktighet kan det oppstå litt kondens på utsiden av glassdøren. Denne kondensen forsvinner når fuktighetsnivået faller.
- Før førstegangs bruk rengjør du innsiden av kjøleapparatet (se kapittel «Rengjøring og vedlikehold» på side 182). Vent i 1–1,5 time etter at du har plassert apparatet på stedet hvor det skal bli værende for å la kjølemiddelet sette seg igjen, før du tilkobler det til strømmettet.

3 Leveringsomfang

3.1 MoBar 300S

Posisjon i fig. 1, side 3	Beskrivelse	Antall
1	Drikkevareskap MoBar 51SZAC	1
2	Sidehylle	1
3	Hurtigskinne	1
4	Skjærebrett	1
5	Håndklestang	1
6	Dørgrep	1
7	Nøkkel	2

3.2 MoBar 550S

Posisjon i fig. 2, side 4	Beskrivelse	Antall
1	Drikkevareskap MoBar 100DZAC	1
2	Serveringsbrett	1
3	Skjærebrett	1
4	Hurtigskinne	1
5	Beholder for isbiter og pynt	1
6	Håndklestang	1
7	Dørgrep	1
8	Nøkkel	2

4 Tilbehør

Tilgjengelig som tilbehør (ikke inkludert i leveransen):

Beskrivelse	Art.nr.
Hurtigskinne MoBar 300/550 SR	9600028662
Sidehylle inkludert skjærebrett MoBar 300/550 EXT	9600028666
Beskyttelsesdeksler MoBar300 PC	9600028674
Beskyttelsesdeksler MoBar550S PC	9600028676
Skjærebrett MoBar CB	9600028668
Serveringsbrett MoBar ST	9600028670
Beholder for isbiter og pynt MoBar FIC	9600029366

Ved spørsmål om tilbehør må du kontakte din servicepartner.

5 Tiltent bruk

oppbevaringsapparatet for drikkevarer (også kalt drikkevareskap) er ment å brukes eksklusivt for oppbevaring og temperaturstyring av drikkevarer. Det er egnet som mobilt drikkevareskap utendørs.

Dette drikkevareskapet er ikke ment brukt som innebygd apparat.

Drikkevareskapet er ment for lagring av drikkevarer.

- Kun flasker som fortsatt er lukket og forseglet, kan lagres i enheten.
- Drikkevareskapet er ikke egnet for oppbevaring av medikamenter eller nedfrysing av matvarer.

Dette drikkevareskapet er kun egnet for det tiltenkte formålet og anvendelsen i samsvar med disse instruksjonene.

Denne håndboken gir informasjon som er nødvendig for en ordentlig installasjon og/eller drift av drikkevareskapet. Dårlig installasjon og/eller upassende drift eller vedlikehold vil resultere i en utilfredsstillende ytelse og en mulig svikt.

Produsenten påtar seg intet ansvar for personskader eller materielle skader på produktet som følge av:

- Ikke korrekt montering eller tilkobling, inkludert for høy spenning
- Ikke korrekt vedlikehold eller bruk av reservedeler foruten de originale reservedelene som leveres av produsenten

- Endringer på produktet uten at det er gitt uttrykkelig godkjenning av produsenten
- Bruk til andre formål enn det som er beskrevet i denne håndboken

Dometic forbeholder seg rettigheten til å endre produktet ytre og produktspesifikasjoner.

6 Teknisk beskrivelse

Oversikt: fig. **3**, side 5

Element	Betegnelse
1	Håndklestang
2	Rotasjonsstøpt iskurv
3	Tørrlagringsskap
4	Tilkoblingskabel
5	Drikkevareskap MoBar 51SZAC: Inkluderer 2 trehyller MoBar 100DZAC: Inkluderer 2 trehyller og 1 metallhylle
6	Kun MoBar 550S: Skap med tørrlagringsskuffer



Dometic MoBar 300S og MoBar 550S er laget av rustfritt stål og tåler all slags vær og folksomme festlige anledninger. Hjulene er konstruert for robust bruk. Den rotasjonsstøpte iskurven holder drikkevarene kalde.

Hurtigskinnen og sidehyllen kan tas av.

For å oppnå et mest mulig økonomist strømforbruk må temperaturen stilles inn så nær omgivelsestemperaturen som mulig.



Den kalde oppbevaringen har følgende egenskaper:

- Sensortaster
- Automatisk avriming
- Dør som ikke slipper gjennom UV-stråler
- Vifte for vedlikehold av et konstant inneklima
- Avtagbare oppbevaringshyller for lagring av flasker
- Innvendig LED-lys





- Temperaturminnefunksjon: Innstilt temperatur lagres også når apparatet er slått av.
- Temperaturovervåking: En varseltone høres og temperaturindikatoren blinker når innvendig temperatur i en sone avviker betydelig fra den innstilte temperaturen.
- **MoBar 51SZAC:**
 - Kapasitet for opptil 19 vanlige vinflasker, eller opptil 70 vanlige 0,33 liters bokser
 - Justerbar temperatursone (2 °C til 20 °C (36 °F til 68 °F))
- **MoBar 100DZAC:**
 - Kapasitet for opptil 39 vanlige vinflasker, eller opptil 155 vanlige 0,33 liters bokser
 - To justerbare temperatursoner (5 °C til 20 °C (41 °F til 68 °F) hver)
Den **nedre** temperatursonen  er optimal for oppbevaring av hvitvin og rødvin.
Den **øvre** temperatursonen  er egnet for oppbevaring av champagne, hvitvin og drikkevarer som vann, øl, etc.











MERK – Kun MoBar 100DZAC

- Temperaturen for den **nedre** temperatursonen  må alltid være like høy eller høyere enn den **øvre** temperatursonen .
- Apparatet fungerer på sitt beste hvis forskjellen i temperatur mellom de to sonene er minst 4 °C (7 °F).

Betjeningspanel MoBar 51SZAC

Nr. i fig. 4, side 6	Symbol	Beskrivelse
1		Slår på eller av
2		Slår den innvendige belysningen på eller av
3	–	Viser den aktuelle temperaturen
4		Øker den innstilte temperaturen med 1 °C eller 1 °F
5		Senker den innstilte temperaturen med 1 °C eller 1 °F

Betjeningspanel MoBar100DZAC

Nr. i fig. 5, side 6	Symbol	Beskrivelse
1		Slår på eller av
2		Øker den innstilte temperaturen i øvre temperatursone med 1 °C eller 1 °F
3		Senker den innstilte temperaturen i øvre temperatursone med 1 °C eller 1 °F
4		Indikerer aktuell temperatur i øvre sone
5		Indikerer aktuell temperatur i nedre sone
6		Øker den innstilte temperaturen i nedre temperatursone med 1 °C eller 1 °F
7		Senker den innstilte temperaturen i nedre temperatursone med 1 °C eller 1 °F
8		Slår den innvendige belysningen på eller av

7 Montering av håndtakene

- ▶ Gå frem som vist (fig. **6**, side 7).

8 Betjening

8.1 Tips for energisparing

- Ikke åpne drikkevareskapet oftere enn nødvendig.
- La ikke døren til drikkevareskapet stå åpen lenger enn nødvendig.
- Rengjør kondensatoren regelmessig for støv og forurensinger.

8.2 Råd angående plassering

- Enheten bør ikke utsettes for direkte sollys, da dette kan føre til økt strømforbruk.
- Bakken må være jevn og være tilstrekkelig stabil til å bære enheten ved full kapasitet.
- Enheten må være tilstrekkelig ventilert. Lufteåpningene på enhetens front må ikke tildekkes.
- Enheten er konstruert for bruk ved en omgivelsestemperatur på 0 °C til +38 °C (+32 °F til +100 °F).

8.3 Lagre flasker

- Lagre kun flasker og bokser som er lukket og forseglet.
- Ikke overbelast enheten.
- Oppbevar flaskene som vist (fig. **7**, side 7).
- Ikke dekk til hyllene med aluminiumsfolie eller noen andre gjenstander, da dette forhindrer luftsirkulasjonen.
- Etter et strømbrydd eller hvis apparatet har vært avslått, venter du i 3 til 5 minutter før du slår på apparatet igjen.

8.4 Bruk av apparatet

- ▶ Montere eller ta av hurtigskinnen (fig. **8**, side 8).
- ▶ Montere eller ta av sidehyllen (tilbehør for MoBar550S) (fig. **9**, side 9).
- ▶ Bruke den rotasjonsstøpte iskurven (fig. **10**, side 10).
- ▶ Tømme den rotasjonsstøpte iskurven (fig. **11**, side 11).
- ▶ Koble til spenningsforsyningen (fig. **12**, side 12).
- ▶ Slå på/av drikkevareskapet (fig. **13**, side 12).
- ▶ Slå på/av lyset når døren er lukket (fig. **14**, side 12).

MoBar51SZAC: Du kan stille inn at lyset alltid er på eller av uavhengig av om døren er åpen eller lukket.

MoBar100DZAC: Lyset er alltid på når døren er åpen.

- ▶ **– Kun MoBar51SZAC:** Slå på/av lyset uavhengig av om døren er åpen eller lukket (fig. **15**, side 13).
- ▶ Endre temperaturenhet (°C/°F) (fig. **16**, side 13).
- ▶ Endre temperatur (fig. **17**, side 14).
- ▶ Indikere den innstilte temperaturen (fig. **18**, side 15).
- ▶ Fjerne oppbevaringshyllene (fig. **19**, side 15).

9 Rengjøring og vedlikehold



FORSIKTIG!

Koble alltid fra pluggen før du foretar rengjøring og service på enheten.



PASS PÅ!

- Enheten må aldri rengjøres under rennende vann eller i oppvaskvann. Ikke bruk sterke vaskemidler eller harde gjenstander eller skurekluter til rengjøring, da det kan skade enheten.
- Påse at ventilasjonsåpningene på enheten er frie for tilsmussing, slik at varme som er trukket inn i det innvendige rommet kan bli ledet bort og apparatet ikke tar skade.

9.1 Vedlikehold og rengjøring

- ▶ Rengjør hyllene med mildt rengjøringsmiddel.
- ▶ Tørk av kontrollpanelet med en lett fuktet klut.
- ▶ Vask utsiden av enheten med en lett fuktet klut og et mildt vaskemiddel. Tørk deretter grundig av med rent vann, og tørk overflaten med en klut.
- ▶ **Kun MoBar 550:** Rengjør vannbeholderen på innsiden av og til.

9.2 Klargjøring for vinteren, langfristig lagring

Klargjøring for vinter er anbefalt hvis den laveste daglige temperaturen ligger under 0 °C / +32 °F.

1. Slå av apparatet.
2. Koble apparatet fra strømforsyningen.
3. Fjern alt innhold.
4. Inspiser apparatet for sprekker og fuger som kan ha samlet smuss og rusk.
5. Tørk alle innvendige flater med antibakterielt rengjøringsmiddel. Etter dette skyller du alle innvendige overflater med rent vann for å fjerne eventuelle kjemiske rester.
6. Rengjør dørtettpakningen grundig med antibakterielt rengjøringsmiddel. Etter dette skyller du den med rent vann for å fjerne eventuelle kjemiske rester.
7. Rengjør grundig utvendig med et rengjøringsmiddel som er godkjent for rustfritt stål (se kapittel «Vedlikehold av rustfritt stål» på side 183).
Påfør et lag med bilvoks for å beskytte det mot flekkdannelse på grunn av fuktighet, smuss og rusk som kan samles på overflatene under overvintringen.
8. La døren stå åpen for å la apparatet tørke komplett før du lukker døren.
9. Oppbevar apparatet innendørs på et varmt sted.

9.3 Vedlikehold av rustfritt stål

Rustfritt stål er et robust, korrosjonsbestandig og svært hygienisk materiale. Rustfritt stål har en kompakt overflate som ikke er porøs. Derfor kan bakterier fjernes enkelt ved å rengjøre overflaten.

Rustfritt stål er støtsikkert og tåler mekanisk belastning og varmesjokk. Bruk, rengjøring eller temperaturvariasjoner forårsaker ikke brudd eller sprekker hvor bakterier eller smuss kan oppholde seg.

Unngå skader



PASS PÅ! Fare for skader

På tross av sine kvaliteter kan rustfritt stål endre seg, bli skadet eller korrodere. For å unngå dette må du ta hensyn til følgende instruksjer.

- Ikke bruk rengjøringsmidler som inneholder klor eller klorforbindelser (hydrogenklorid/saltsyre, klorbase, kalkfjerningsmiddel, etc.).
- Ikke bruk rengjøringsmidler på gjenstander av sølv.
- Ikke bruk slitende svamper, børster eller poleringsskiver laget av andre metaller eller legeringer (f.eks. stål, aluminium, messing, etc.). Bruk heller ikke verktøy som tidligere har blitt brukt for å bearbeide eller rengjøre andre metaller eller legeringer. Begge kan skrape i overflaten, forurense det rustfrie stålet og forårsake stygge flekker. Slipende svamper og børster laget av rustfritt stål, kan brukes hvis de ikke etterlater noen riper.
- Ikke etterlat metallgjenstander (bokser, hverdagsartikler, etc.) eller etsende rester (cola, sitron / sitronsyre, tomater, vin, salt, etc.) over lengre tid på rustfrie ståloverflater, da dette vil medføre en risiko for galvanisk korrosjon på overflaten.
- Dekk til rustfrie ståloverflater under aktiviteter i nærheten som kan forårsake spon eller smuss.

Stell og rengjøring



ADVARSEL! Helsefare

Mange rengjøringsmidler (f.eks. aceton, etylalkohol) er lettantennelige, korrosive og farlige.

Les alltid informasjonen på pakken (særlig sikkerhetsinstruksene) **før** du bruker dem.

- Rengjør den rustfrie ståloverflaten regelmessig og med en gang den blir skitten.
- Vanligvis er det nok å rengjøre den rustfrie ståloverflaten med varmt vann og vanlig oppvaskmiddel, skylle den med rikelig vann og til slutt tørke den med en myk klut.
Merk: Det er nødvendig å tørke overflaten, da vann kan etterlate rester (kalkavleiringer).
- Rustfrie ståloverflater påvirkes ikke på noen måte av hyppig rengjøring og kan derfor rengjøres utallige ganger uten problemer.

10 Feilsøking

Hvis du ikke kan løse problemet på egen hånd, må du ta kontakt med kundeservice (se baksiden).

Problem	Mulig årsak	Løsning
Apparatet fungerer ikke.	Apparatet er ikke koblet til strømmenettet	Koble til apparatet.
	Apparat avslått	Slå på apparatet.
	Jordfeilbryter eller en sikring er utløst	Slå på jordfeilbryteren eller skift ut sikringen.
Apparatet er ikke kaldt nok.	Temperaturen er ikke riktig innstilt	Kontroller den innstilte temperaturen.
	Omgivelsestemperaturen kan kreve en høyere temperaturinnstilling	Still inn en høyere temperatur.
	Døren ble åpnet ofte	Ikke åpne døren oftere enn nødvendig.
	Døren er ikke riktig lukket	Lukk døren riktig.
	Døren er ikke hermetisk lukket	Kontroller dørtettpakningen, rengjør den eller bytt den ut.
Apparatet slår seg av og på av seg selv.	Skapet ble nylig påfylt med nye flasker	La apparatet stå på en stund inntil den innstilte temperaturen er nådd.
	Døren ble åpnet ofte	Ikke åpne døren oftere enn nødvendig.
	Døren er ikke riktig lukket	Lukk døren riktig.
	Døren er ikke hermetisk lukket	Kontroller dørtettpakningen, rengjør den eller bytt den ut.
Lyset fungerer ikke.	Apparatet er ikke koblet til strømmenettet	Koble til apparatet.
	Jordfeilbryter eller en sikring er utløst	Slå på jordfeilbryteren eller skift ut sikringen.
	Lyset slått av på kontrollpanelet	Slå på lyset.

Problem	Mulig årsak	Løsning
Apparatet virker å lage mye støy.	Støyen er trolig forårsaket av kjølemiddelet, noe som er normalt. På slutten av hver syklus vil du høre lyder som lages av kjølemiddelstrømmen. Hvis det oppstår temperatursvingninger, kan eventuelt konsentrasjonen og utvidelsen av de indre veggene forårsake knalende og knakende lyder. En høy omgivelsestemperatur fører til en konstant drift av kompressoren, noe som kan føre til mye støy.	
Døren lukkes ikke riktig.	Dørtetning skitten Hyllene er ikke satt inn korrekt	Rengjør dørtettpakningen. Sjekk hyllene og sett dem inn korrekt.
LED indikerer <i>E1</i> , <i>E2</i> eller <i>E7</i> .	Temperatursensor for viften inne i apparatet viser en feil	Reparasjonen kan kun utføres av en godkjent kundeservicebedrift.

11 Garanti

Lovmessig garantitid gjelder. Hvis produktet er defekt: Ta kontakt med din forhandler eller produsentens filial i ditt land (se dometic.com/dealer).

Ved henvendelser vedrørende reparasjon eller garanti, må du sende med følgende dokumentasjon:

- Kopi av kvitteringen med kjøpsdato
- Årsak til reklamasjonen eller beskrivelse av feilen

12 Avfallsbehandling

► Avhend emballasjen i passende resirkuleringsavfallskasser så langt det er mulig.



Rådfør deg med en lokal resirkuleringsstasjon eller spesialforhandler for detaljer om avhending av produktet i samsvar med gjeldende avhendingforskrifter.

13 Tekniske spesifikasjoner

	MoBar300S	MoBar550S
Spenning:	220–240 V/50 Hz	
Temperaturområde:	+2 °C til +20 °C / +36 °F to +68 °F	Hver sone: +5 °C til +20 °C / +41 °F to +68 °F
Energimerking:	G	
Effektforbruk:	98,55 kWh/år	149,29 kWh/år
Klimaklasse:	ST (+16 °C til +38 °C / +61 °F til +100 °F)	
Tiltenkt omgivelsestemperatur ved bruk:	0 °C til +38 °C / +32 °F til +100 °F	
Støyutslipp:	39 dBA	41 dBA
Mål B x D x H I mm / i tommer (Inkludert håndtak):	717 x 622 x 977 / 28,2 x 24,5 x 38,5	1249 x 622 x 977 / 49,2 x 24,5 x 38,5
Vekt:	69,3 kg / 153 lbs	113,4 kg/250 lbs
Drikkevareskap:	MoBar51SZAC	MoBar100DZAC
Innhold		
Standard vinflasker:	Maks. 19	Maks. 39
Standard 0,33 l bokser:	Maks. 70	Maks. 155
Kjølemiddel:	R600a	
Vekt:	22 g / 0,78 oz	28 g / 0,99 oz
Høytrykk:	220 psig	270 psig
Lavtrykk:	43 psig	105 psig

Ytterligere produktinformasjon er tilgjengelig via QR-koden på energietiketten (se illustrasjonene) eller via eprel.ec.europa.eu.

Lue nämä ohjeet huolellisesti ja noudata kaikkia tämän tuotteen käyttöohjeissa annettuja ohjeita, määräyksiä ja varoituksia. Näin varmistat, että tuotteen asennus, käyttö ja huolto sujuu aina oikein. Näiden ohjeiden TÄYTYY jäädä tuotteen yhteyteen.

Käyttämällä tuotetta vahvistat lukeneesi kaikki ohjeet, määräykset ja varoitukset huolellisesti ja että ymmärrät ja hyväksyt tässä annetut ehdot. Sitoudut käyttämään tuotetta ainoastaan sen käyttötarkoitukseen ja ilmoitetuissa käyttökohteissa ja noudattaen tässä tuotteen käyttöohjeessa annettuja ohjeita, määräyksiä ja varoituksia sekä voimassa olevia lakeja ja määräyksiä. Tässä annettujen ohjeiden ja varoitusten lukematta ja noudattamatta jättäminen voi johtaa omaan tai muiden loukkaantumiseen, tuotteen vaurioitumiseen tai muun ympärillä olevan omaisuuden vaurioitumiseen. Tähän tuotteen käyttöohjeeseen, ohjeisiin, määräyksiin ja varoituksiin sekä oheisdokumentteihin voidaan tehdä muutoksia ja niitä voidaan päivittää. Katso ajantasaiset tuotetiedot osoitteesta dometic.com.

Sisällysluettelo

1	Symbolien selitykset	188
2	Turvallisuusohjeet	189
3	Toimituskokonaisuus	192
4	Lisävarusteet	193
5	Käyttötarkoitus	193
6	Tekninen kuvaus	194
7	Kahvojen asennus	197
8	Käyttö	197
9	Puhdistus ja hoito	198
10	Vianetsintä	201
11	Takuu	202
12	Hävittäminen	202
13	Tekniset tiedot	203

1 Symbolien selitykset



VAROITUS!

Turvallisuusohjeet: viittaavat vaaralliseen tilanteeseen, joka voi johtaa kuolemaan tai vakavaan loukkaantumiseen, jos ohjeita ei noudateta.



HUOMIO!

Turvallisuusohjeet: viittaavat vaaralliseen tilanteeseen, joka voi johtaa lievään tai kohtalaiseen loukkaantumiseen, jos ohjeita ei noudateta.

**HUOMAUTUS!**

viittaavat tilanteeseen, joka voi johtaa esinevahinkoon, jos ohjeita ei noudateta.

**OHJE**

Tuotteen käyttöä koskevia lisätietoja.

2 Turvallisuusohjeet



VAROITUS! Näiden varoitusten noudattamatta jättäminen voi johtaa kuolemaan tai vakavaan vammaan.

Sähköiskun vaara

- Laitetta ei saa ottaa käyttöön, jos laitteessa on näkyviä vaurioita.
- Jos tämän kylmälaitteen liitäntäjohto on vaurioitunut, valmistajan, huoltopalvelun tai vastaavasti koulutetun ammattilaisen tulee vaihtaa se vaaratilanteiden välttämiseksi.
- Ainoastaan pätevät ammattilaiset saavat korjata tätä laitetta. Väärin tehdystä korjauksista voi aiheutua vakavia vaaroja.
- Jäähdytyslaite on erotettu kokonaan sähköverkosta vain seuraavissa tapauksissa:
 - Laitteen pistoke on irrotettu.
 - Sähkönsyötön sulake on kytketty pois päältä.
- Maadoitetun pistokkeen epäasiallinen käyttö voi johtaa sähköiskuvaaraan. Turvallisuutesi vuoksi tämä laite tulisi maadoittaa asianmukaisesti. Tämän laitteen sähköjohdossa on kolminapainen pistoke, joka sopii normaaleihin kolminapaisiin seinäpistorasioihin. Älä missään tapauksessa katkaise tai poista mukana toimitetun sähköjohdon kolmatta (maadoitus-) napaa. Tämän laitteen täytyy olla asianmukaisesti maadoitettu henkilöturvallisuuden takia.
- Älä roiski vettä laitteen päälle. Se voi saada sähköosat vikaantumaan ja johtaa sähköiskuun.

Palovaara

- Varmista, että virtajohto ei juutu kiinni eikä vaurioidu sijoittaessasi laitetta paikalleen.
- Älä sijoita siirrettäviä pistorasialistoja tai siirrettäviä virtalähteitä laitteen taakse.

- Älä käytä mitään mekaanisia esineitä tai muita välineitä sulatusprosessin nopeuttamiseen paitsi, jos valmistaja suosittelee niiden käyttämistä.
- Älä vahingoita kylmäainekiertoa.
Kaikissa vauriotapauksissa:
 - Irrota laite virtalähteestä.
 - Vältä avotulta ja kaikkea, mikä synnyttää kipinöitä.
- Vuotava kylmäaine voi muodostaa syttyvää kaasu-ilma-seosta, jos tila on liian pieni.

Terveysriski

- Tätä laitetta voivat käyttää valvonnan alaisuudessa myös vähintään 8-vuotiaat lapset samoin kuin henkilöt, joiden fyysiset, aistinvaraiset tai henkiset kyvyt ovat rajoittuneet tai joilta puuttuu laitteen käytön vaatima kokemus tai tietämys, mikäli edellä mainittuja henkilöitä on opastettu käyttämään laitetta turvallisesti ja mikäli henkilöt ymmärtävät laitteen käyttöön liittyvät riskit.
- Lapset eivät saa leikkiä laitteella.
- Lapset eivät saa ilman valvontaa puhdistaa laitetta eivätkä ryhtyä käyttäjälle sallittuihin kunnossapitotöihin.
- 3–8-vuotiaat lapset saavat sekä sijoittaa tuotteita kylmälaitteisiin että noutaa tuotteita niistä.

Räjähdyksivaara

- Älä säilytä kylmälaitteessa mitään räjähdysalttiita aineita kuten suihkepurkkeja, joissa on syttyvää ponneainetta.

Kipinä- ja räjähdysvaara

- Älä käytä laitteen säilytyslokeroiden sisällä mitään sähkölaitteita, paitsi jos ne ovat valmistajan suosittelemaa tyyppiä.



HUOMIO! Näiden varoitusten noudattamatta jättäminen voi johtaa vähäiseen tai kohtalaiseen vammaan.

Sähköiskun vaara

- Varmista ennen kylmälaitteen käyttöönottoa, että johto ja pistoke ovat kuivia.
- Irrota kylmälaite virtalähteestä
 - ennen puhdistusta tai huoltoa
 - aina käytön jälkeen

Terveysriski

- Kylmälaitteen avaaminen pitkiksi ajoiksi voi merkittävästi nostaa lämpötilaa laitteen lokeroissa.

- Puhdista säännöllisesti pinnat, jotka voivat joutua kosketuksiin elintarvikkeiden ja suojaamattomien viemärijärjestelmän osien kanssa.



HUOMAUTUS! Vaurion vaara

- Varmista, että tämän käyttöohjeen jännitetiedot vastaavat käytettävissä olevaa energiansyöttöä. Näiden tietojen täytyy vastata toisiaan, jotta laitteen vaurioitumisriski vältetään. Käännä epäselvissä tapauksissa sähkömiehen puoleen.
- Älä puhdista laitetta höyrypesurilla. Höyry voi päästä sähköisiin komponentteihin ja aiheuttaa oikosulun.
- Vältä laitteen laittamista kosteisiin paikkoihin.
- Yhdistä kylmälaite vaihtovirtajohdolla vaihtovirtalähteeseen.
- Älä koskaan irrota pistoketta pistorasiasta johdosta vetämällä.
- Älä käytä lisävarusteita, joita valmistaja ei suosittele. Tämä voi aiheuttaa loukkaantumisen ja materiaalivaurioita.
- Älä nojaa laitetta vasten.
- Älä kiipeä laitteen päälle.
- Älä kallista laitetta varsinkaan, kun se on täynnä.
- Sijoita laite etäälle suorasta auringonpaisteesta ja lämpölähteistä (liesi, lämmitin, patteri jne.). Suora auringonpaiste voi vaikuttaa akryylipinnoitteeseen ja lämpölähteet voivat suurentaa sähkönkulutusta. Myös äärimmäisen kylmät ympäristölämpötilat voivat johtaa siihen, että laite ei toimi kunnolla.
- Erittäin kosteina aikoina lasioven ulkopinnalla voi näkyä hieman tiivistynyttä kosteutta. Tämä tiivistymä katoaa, kun kosteustaso pienenee.
- Puhdista jäähdytyslaitteen sisäpuoli ennen ensimmäistä käyttökertaa (katso kap. "Puhdistus ja hoito" sivulla 198). Kun laite on asetettu lopulliseen paikkaansa, odota 1–1,5 tuntia, jotta kylmäaine ehtii asettua, ja liitä laite vasta sitten sähköverkkoon.

3 Toimituskokonaisuus

3.1 MoBar 300S

Kohta, kuva 1, sivulla 3	Kuvaus	Määrä
1	Juomakeskus MoBar51SZAC	1
2	Jatkotaso	1
3	Pikakisko	1
4	Leikkuulauta	1
5	Pyyhekahva	1
6	Oven kahva	1
7	Avain	2

3.2 MoBar 550S

Kohta, kuva 2, sivulla 4	Kuvaus	Määrä
1	Juomakeskus MoBar100DZAC	1
2	Tarjotin	1
3	Leikkuulauta	1
4	Pikakisko	1
5	Jää- ja koristesäiliö	1
6	Pyyhekahva	1
7	Oven kahva	1
8	Avain	2

4 Lisävarusteet

Saatavissa lisävarusteina (jotkin eivät sisälly toimituskokonaisuuteen):

Kuvaus	Tuotenro
Pikakisko MoBar 300/550 SR	9600028662
Jatkotasoa, sisältää leikkuulaudan MoBar 300/550 EXT	9600028666
Suojus MoBar 300 PC	9600028674
Suojus MoBar 550S PC	9600028676
Leikkuulauta MoBar CB	9600028668
Tarjotin MoBar ST	9600028670
Jää- ja koristesäiliö MoBar FIC	9600029366

Jos sinulla on kysyttävää lisävarusteista, käänny huoltoliikkeesi puoleen.

5 Käyttötarkoitus

Juomien säilytyslaite (josta käytetään myös nimitystä juomakeskus) on tarkoitettu yksinomaan juomien säilyttämiseen ja niiden lämpötilan säätelyyn. Se sopii liikuteltavaksi juomakeskukseksi ulkokäyttöön.

Juomakeskusta ei on tarkoitettu kiinteästi asennettavaksi laitteeksi.

Juomakeskusta on tarkoitettu käyttää juomien säilyttämiseen.

- Laitteessa saa säilyttää vain suljettuja ja yhä koskemattomia pulloja.
- Juomakeskus ei sovi lääkeaineiden säilyttämiseen eikä ruokien pakastamiseen.

Tämä juomakeskus sopii ainoastaan näissä ohjeissa ilmoitettuun käyttötarkoitukseen ja käyttökohteeseen.

Näistä ohjeista saat juomakeskuksen asianmukaiseen asennukseen ja/tai käyttöön tarvittavat tiedot. Väärin tehdyn asennuksen ja/tai väärän käyttötavan tai vääränlaisen huollon seurauksena laite ei toimi tyydyttävästi, ja se saattaa mennä epäkuuntoon.

Valmistaja ei ota vastuuta tapaturmista tai tuotevaurioista, jotka johtuvat seuraavista:

- Väärin tehty kokoaminen tai sähköliitäntä, ylijännite mukaan lukien
- Väärin tehty huolto tai muiden kuin valmistajalta saatavien alkuperäisten varaosien käyttö
- tuotteeseen ilman valmistajan nimenomaista lupaa tehdyt muutokset

- käyttö muuhun kuin tässä ohjeessa ilmoitettuun tarkoitukseen

Dometic pitää itsellään oikeuden muutoksiin tuotteen ulkonäössä ja spesifikaatioissa.

6 Tekninen kuvaus

Yleiskatsaus: kuva **3**, sivulla 5

Kohta	Kuvaus
1	Pyyhekahva
2	Rotaatiovalettu jääkori
3	Kuivasäilytyskaappi
4	Liitäntäjohto
5	Juomakeskus MoBar 51SZAC: sisältää 2 puuhyllyä MoBar 100DZAC: sisältää 2 puuhyllyä ja 1 metallihyllyn
6	Vain MoBar 550S: Kuivasäilytyslaatikkokaappi

Dometic MoBar 300S ja MoBar 550S on valmistettu ruostumattomasta teräksestä. Se kestää kaikenlaiset sääolot ja juhlatilaisuudet, joissa on paljon väkeä. Pyörät on suunniteltu kovaan käyttöön. Rotaatiovalettu jääkori pitää juomat kylminä.

Pikakisko ja sivutaso voidaan irrottaa.

Jotta energiankulutus olisi kaikkein taloudellisin, aseta lämpötila mahdollisimman lähelle ympäristön lämpötilaa.

Kylmäsäilytyslaitteessa on seuraavat ominaisuudet:

- Kosketuspainikkeet
- Automaattinen sulatus
- UV-säteilyä läpäisemätön ovi
- Puhallin muuttumattoman sisäilmaston ylläpitämiseen
- Irrotettavat säilytyshyllyt pulloja varten
- LED-sisävalo
- Lämpötilamuistitoiminto: Säädetty lämpötila säilyy muistissa myös, kun laite on pois päältä.

- Lämpötilatarkkailu: Kuuluu varoitusääni ja lämpötilanäyttö vilkkuu, jos jonkin alueen sisätalälämpötila poikkeaa oleellisesti säädetystä lämpötilasta.
- **MoBar51SZAC:**
 - Tilaa jopa 19 normaalille viinipullolle tai jopa 70 normaalille 0,33 l-tölkille
 - Säädetty lämpötilavyöhyke (2 °C ... 20 °C (36 °F ... 68 °F))
- **MoBar100DZAC:**
 - Tilaa jopa 39 normaalille viinipullolle tai jopa 155 normaalille 0,33 l-tölkille
 - Kaksi erikseen säädettyä lämpötilavyöhykettä (5 °C ... 20 °C (41 °F ... 68 °F) kukin)

Alempi lämpötilavyöhyke  on ihanteellinen valko- ja punaviinin säilyttämiseen.





Ylempi lämpötilavyöhyke  sopii samppanjan, valkoviinin ja virkistysjuomien kuten veden, oluen jne. säilyttämiseen.











OHJE – Vain MoBar100DZAC

- **Alemman** lämpötilavyöhykkeen  lämpötilan on aina oltava yhtä korkea tai korkeampi kuin **ylemmän** lämpötilavyöhykkeen .
- Laite toimii parhaiten, kun alueiden välinen lämpötilaero on vähintään 4 °C (7 °F).

MoBar51SZAC -käyttöpaneeli

Kohta kuva  , sivulla 6	Symboli	Kuvaus
1		Kytkee päälle tai pois
2		Kytkee sisävalaistuksen päälle tai pois
3	–	Ilmaisee nykyisen lämpötilan
4		Nostaa säädettyä lämpötilaa 1 °C:n tai 1 °F:n
5		Pientää säädettyä lämpötilaa 1 °C:n tai 1 °F:n

MoBar100DZAC -käyttöpaneeli

Kohta kuva 5, sivulla 6	Symboli	Kuvaus
1		Kytkee päälle tai pois
2		Suurentaa ylemmän lämpötilavyöhykkeen säädettyä lämpötilaa 1 °C:n tai 1 °F:n
3		Pienentää ylemmän lämpötilavyöhykkeen säädettyä lämpötilaa 1 °C:n tai 1 °F:n
4		Ilmaisee ylemmän vyöhykkeen nykyisen lämpötilan
5		Ilmaisee alemman vyöhykkeen nykyisen lämpötilan
6		Suurentaa alemman lämpötilavyöhykkeen säädettyä lämpötilaa 1 °C:n tai 1 °F:n
7		Pienentää alemman lämpötilavyöhykkeen säädettyä lämpötilaa 1 °C:n tai 1 °F:n
8		Kytkee sisävalaistuksen päälle tai pois

7 Kahvojen asennus

- ▶ Toimi kuvan mukaisesti (kuva **6**, sivulla 7).

8 Käyttö

8.1 Vinkkejä energian säästämiseen

- Älä avaa juomakeskusta tarpeettoman usein.
- Älä pidä juomakeskuksen ovea auki tarpeettoman kauan.
- Puhdista lauhdutin säännöllisin väliajoin pölystä ja liasta.

8.2 Asennuspaikkaa koskevia ohjeita

- Laitetta ei tulisi asettaa alttiiksi suoralle auringonvalolle, koska se voi suurentaa energiankulutusta.
- Lattiapinnan täytyy olla tasainen ja riittävän luja, että se kantaa laitteen täysin kuormitettuna.
- Laitteen riittävä ilmanvaihto täytyy taata. Laitteen etupuolella olevia tuuletusrakoja ei saa peittää.
- Laitte on suunniteltu käytettäväksi ympäristölämpötila-alueella 0 °C ... +38 °C (+32 °F ... +100 °F).

8.3 Pullojen säilytys

- Säilytä vain sellaisia pulloja ja tölkkejä, jotka ovat kiinni ja edelleen tiiviitä.
- Älä ylikuormita laitetta.
- Säilytä pulloja esitetyllä tavalla (kuva **7**, sivulla 7).
- Älä päällystä hyllyjä alumiinifoliolla äläkä muullakaan materiaalilla, koska se estäisi ilmaa kiertämästä.
- Odota sähkökatkoksen tai laitteen poiskytkemisen jälkeen 3–5 minuuttia, ennen kuin kytket laitteen uudelleen päälle.

8.4 Laitteen käyttäminen

- ▶ Pikakiskon kiinnittäminen tai irrottaminen (kuva **8**, sivulla 8).
- ▶ Jatkotason kiinnittäminen tai irrottaminen (MoBar550S:n lisävaruste) (kuva **9**, sivulla 9).
- ▶ Rotaatiovaletun jääkorin käyttäminen (kuva **10**, sivulla 10).
- ▶ Rotaatiovaletun jääkorin tyhjentäminen (kuva **11**, sivulla 11).
- ▶ Jännitteensyötön liittäminen (kuva **12**, sivulla 12).
- ▶ Juomakeskuksen päälle/pois kytkeminen (kuva **13**, sivulla 12).
- ▶ Valon kytkeminen päälle/pois oven ollessa suljettuna (kuva **14**, sivulla 12).
MoBar51SZAC: Voit asettaa valon olemaan aina päällä tai pois riippumatta siitä, onko ovi auki vai kiinni.
MoBar100DZAC: Valo on aina päällä, kun ovi on auki.
- ▶ **Vain MoBar51SZAC:** Valon kytkeminen päälle/pois riippumatta siitä, onko ovi auki vai kiinni (kuva **15**, sivulla 13).
- ▶ Lämpötilan mittayksikön (°C/°F) vaihtaminen (kuva **16**, sivulla 13).
- ▶ Lämpötilan vaihtaminen (kuva **17**, sivulla 14).
- ▶ Asetetun lämpötilan näyttö (kuva **18**, sivulla 15).
- ▶ Säilytysshyllyjen poistaminen (kuva **19**, sivulla 15).

9 Puhdistus ja hoito



HUOMIO!

Irrota pistoke verkosta aina ennen laitteen puhdistusta ja huoltoa.



HUOMAUTUS!

- Älä missään tapauksessa puhdista laitetta juoksevalla vedellä äläkä tiskivedellä. Älä käytä puhdistamiseen voimakkaita puhdistusaineita tai kovia esineitä tai hankaussieniä, koska ne voivat vahingoittaa mini-baaria.
- Varmista, että laitteen ilmanotto- ja poistoaukot eivät ole likaisia, jotta sisätilan lämpö pääsee poistumaan eikä laite vaurioidu.

9.1 Huolto ja puhdistus

- ▶ Puhdista hyllyt miedolla puhdistusaineella.
- ▶ Pyyhi käyttöpaneeli kevyesti kostealla liinalla.
- ▶ Pese laite ulkopuolelta hieman kostealla liinalla ja miedolla puhdistusaineella. Pyyhi se sitten puhtaalla vedellä ja kuivaa pinta liinalla.
- ▶ **Vain MoBar 550:** Tyhjennä sisällä oleva vedenkeräin toisinaan.

9.2 Talvisäilytys, pitkäaikaissäilytys

Talvisäilytystä suositellaan, kun päivittäin matalin ympäristölämpötila on alle 0 °C/+32 °F.

1. Kytke laite pois päältä.
2. Irrota pistoke virtalähteestä.
3. Ota kaikki sisältö pois.
4. Tarkasta, onko laitteessa halkeamia tai syvennyksiä, joihin on voinut kertyä likaa ja roskaa.
5. Pyyhi sisäpinnat antibakteerisella puhdistusaineella. Huuhtelee sen jälkeen kaikki sisäpinnat puhtaalla vedellä jäännöskemikaalien poistamiseksi.
6. Puhdista oven tiiviste perusteellisesti antibakteerisella puhdistusaineella. Sen jälkeen huuhtelee se puhtaalla vedellä jäännöskemikaalien poistamiseksi.
7. Puhdista ulkopuoli perusteellisesti puhdistusaineella, joka sopii ruostumattomalle teräkselle (katso kap. "Ruostumattoman teräksen kunnossapito" sivulla 199).
Laita kerros autovahaa talvisäilytyksen aikana mahdollisesti kertyvän kosteuden, lian ja roskien aiheuttamien täplien estämiseksi.
8. Jätä ovi auki ja anna laitteen kuivua kokonaan ennen oven sulkemista.
9. Säilytä laitetta sisällä lämpimässä paikassa.

9.3 Ruostumattoman teräksen kunnossapito

Ruostumaton teräs on kestävä, korroosiota kestävä ja erittäin hygieeninen materiaali. Ruostumaton teräspinta on yhtenäinen eikä siinä ole huokosia. Siksi bakteerit voidaan poistaa helposti puhdistamalla pinta.

Ruostumaton teräs on iskukestävää ja se kestää mekaanista rasitusta sekä nopeita lämpötilanvaihteluja. Käyttö, puhdistus tai lämpötilamuutokset eivät synnytä murtumia tai halkeamia, joihin taudinaiheuttajat tai lika voivat pesiäytyä.

Vaurioiden välttäminen



HUOMAUTUS! Vaurion vaara

Ominaisuuksistaan huolimatta ruostumaton teräs voi ikääntyä, vaurioitua tai syöpyä. Noudata tämän välttämiseksi seuraavia ohjeita.

- Älä käytä puhdistusaineita, jotka sisältävät klooria tai klooriyhdisteitä (vetykloridi /suolahappo, klooripohjainen, kalkinpoistoaine jne.).
- Älä käytä hopeaesineille tarkoitettuja puhdistusaineita.
- Älä käytä hankaavia sieniä, harjoja tai kiillotuslaikkoja, jotka on tehty muista metalleista tai metalliseoksista (esim. teräs, alumiini, messinki jne.). Älä käytä työkaluja, joita on aiemmin käytetty muiden metallien tai metalliseosten käsittelyyn tai puhdistukseen. Molemmat voivat naarmuttaa pintaa, aiheuttaa ruostumattoman teräksen värjäytymistä ja jättää epämiellyttäviä tahroja. Ruostumattomasta teräksestä tehtyjä hankaavia sieniä ja harjoja voidaan käyttää, jos ne eivät aiheuta naarmuja.
- Älä jätä metalliesineitä (purkkeja, päivittäistavaroita jne.) tai syövyttäviä ruoanjäänteitä (kola, sitruuna/sitruunahappo, tomaatit, viini, suola jne.) pidemmäksi ajaksi ruostumattomille teräspinoille, koska se aiheuttaa kosketuskorroosioriskin.
- Peitä ruostumattomat teräspinnat, kun lähellä tehdään jotakin, josta voi syntyä lasuja tai likaa.

Hoito ja puhdistus



VAROITUS! Terveysriski

Monet puhdistusaineet (esim. asetoni, etanoli) voivat olla syttyviä, syövyttäviä ja vaarallisia.

Lue pakkauksen tiedot (erityisesti turvallisuusohjeet) aina **ennen** niiden käyttämistä.

- Puhdista ruostumaton teräspinta säännöllisesti ja heti, kun se likaantuu.
- Yleisesti riittää, että ruostumaton teräspinta puhdistetaan lämpimällä vedellä ja tavallisella astianpesuaineella; huuhtele se jälkeensä runsaalla vedellä ja kuivaa pehmeällä liinalla.
Huomaa: Pinnan kuivaaminen on oleellista, koska vedestä voi jäädä jälkiä (kalkki-kerrostumia).
- Usein toistuva puhdistaminen ei vaikuta mitenkään ruostumattomiin teräspintoihin. Siksi ne voidaan puhdistaa lukemattomia kertoja ilman, että siitä aiheutuu ongelmia.

10 Vianetsintä

Jos et saa ratkaistua ongelmaa itse, ota yhteyttä asiakaspalveluun (katso takasivu).

Ongelma	Mahdollinen syy	Korjaus
Laitte ei toimi.	Laitetta ei ole liitetty sähköverkkoon	Liitä laite.
	Laitte pois päältä	Kytke laite päälle.
	Suojakytkin lauennut tai sulake palanut	Kytke suojakytkin päälle tai vaihda sulake.
Laitte ei ole riittävän kylmä.	Lämpötilaa ei ole asetettu oikein	Tarkasta asetettu lämpötila.
	Ympäristön lämpötila saattaa edellyttää korkeampaa lämpötila-asetusta	Aseta korkeampi lämpötila.
	Ovea avattu usein	Älä avaa ovea tarpeettoman usein.
	Ovea ei ole suljettu kunnolla	Sulje ovi kunnolla.
	Oven tiiviste ei sulkeudu ilmatiiviisti	Tarkasta, puhdista tai vaihda oven tiiviste.
Laitte kytkeytyy päälle ja pois.	Kaappiin on laitettu äskettäin uusia pulloja	Anna laitteen toimia jonkin aikaa, niin että asetettu lämpötila saavutetaan.
	Ovea avattu usein	Älä avaa ovea tarpeettoman usein.
	Ovea ei ole suljettu kunnolla	Sulje ovi kunnolla.
	Oven tiiviste ei sulkeudu ilmatiiviisti	Tarkasta, puhdista tai vaihda oven tiiviste.
Valo ei toimi.	Laitetta ei ole liitetty sähköverkkoon	Liitä laite.
	Suojakytkin lauennut tai sulake palanut	Kytke suojakytkin päälle tai vaihda sulake.
	Valo kytketty pois päältä käyttöpaneelista	Kytke valo päälle.

Ongelma	Mahdollinen syy	Korjaus
Laite vaikuttaa synnyttävän paljon ääntä.	Ääni johtuu todennäköisesti kylmäaineesta. Se on normaalia. Jokaisen jakson lopussa kuulet ääntä, joka syntyy kylmäaineen virtauksesta. Jos ilmenee lämpötilanvaihtelua, sisäseinien supistuminen ja laajeneminen voi synnyttää poksahdavia ja raksahdavia ääniä. Korkea ympäristölämpötila saa kompressorin käymään jatkuvasti, mistä voi syntyä paljon ääntä.	
Ovi ei sulkeudu kunnolla.	Oven tiiviste likainen Hyllyt eivät ole kunnolla paikallaan	Puhdista oven tiiviste. Tarkista hyllyt ja aseta ne oikein.
LED ilmaisee <i>E1</i> , <i>E2</i> tai <i>E7</i> .	Laitteen sisällä oleva puhaltimen lämpötila-anturi näyttää virhettä	Vain valtuutettu asiakaspalveluliike voi korjata vian.

11 Takuu

Tuotetta koskee lakisääteinen tuotevastuu-aika. Jos tuote on viallinen, ota yhteyttä jälleenmyyjään tai valmistajan toimipisteeseen omassa maassasi (ks. dome-tic.com/dealer).

Jos lähetät tuotteen korjattavaksi, liitä korjaus- ja takuukäsittelyä varten mukaan seuraavat asiakirjat:

- Kopio kuitista, jossa näkyy ostopäivä
- Valitusperuste tai vikakuvaus

12 Hävittäminen

► Vie pakkausmateriaali mahdollisuuksien mukaan niille tarkoitettuihin kierrätysjäte-astioihin.



Tiedustele lähimmästä kierrätyskeskuksesta tai erikoisliikkeestä tuotetta koskevia yksityiskohtaisia hävittämistä koskevia ohjeita.

13 Tekniset tiedot

	MoBar300S	MoBar550S
Jännite:	220–240 V/50 Hz	
Lämpötila-alue:	+2 °C ... +20 °C/ (+36 °F ... +68 °F)	Jokainen vyöhyke: +5 °C ... +20 °C/ (+41 °F ... +68 °F)
Energiatehokkuusluokka:	G	
Tehonkulutus:	98,55 kWh/vuosi	149,29 kWh/vuosi
Ilmastoluokka:	ST (+16 °C ... +38 °C/+61 °F ... +100 °F)	
Tarkoitettu käytön ympäristö- lämpötila:	0 °C ... +38 °C/+32 °F ... +100 °F	
Melupäästöt:	39 dBA	41 dBA
Mitat L x S x K mm/tuumaa (ml. kahva):	717 x 622 x 977/ 28,2 x 24,5 x 38,5	1249 x 622 x 977/ 49,2 x 24,5 x 38,5
Paino:	69,3 kg/153 lbs	113,4 kg/250 lbs
Juomakeskus:	MoBar51SZAC	MoBar100DZAC
Kapasiteetti		
Normaalit viinipullot:	maks. 19	maks. 39
Normaalit 0,33 l -tölkit:	maks. 70	maks. 155
Kylmäaine:	R600a	
Paino:	22 g/0,78 oz	28 g/0,99 oz
Yläpaine:	220 psig	270 psig
Alapaine:	43 psig	105 psig

Lisää tuotetietoja saat energiamerkin QR-koodin (ks. kuvat) kautta tai osoitteesta eprel.ec.europa.eu.

Пожалуйста, внимательно прочтите и соблюдайте все указания, рекомендации и предупреждения, содержащиеся в этом руководстве по использованию изделия, чтобы гарантировать правильную установку, использование и обслуживание изделия. Эта инструкция ДОПЖНА оставаться вместе с этим изделием.

Используя изделие, вы тем самым подтверждаете, что внимательно прочитали все указания, рекомендации и предупреждения, а также, что вы понимаете и соглашаетесь соблюдать положения и условия, изложенные в настоящем документе. Вы соглашаетесь использовать это изделие только по прямому назначению и в соответствии с указаниями, рекомендациями и предупреждениями, изложенными в данном руководстве по использованию изделия, а также в соответствии со всеми применимыми законами и правилами. Несоблюдение указаний и предупреждений, изложенных в данном документе может привести к травмам вас и других лиц, повреждению вашего изделия или повреждению другого имущества, находящегося поблизости. Данное руководство по использованию изделия, включая указания, рекомендации и предупреждения, а также сопутствующую документацию, может подвергаться изменениям и обновлениям. Актуальную информацию о продукте можно найти на сайте dometic.com.

Оглавление

1	Пояснение к символам	205
2	Указания по технике безопасности	205
3	Комплект поставки	208
4	Аксессуары	209
5	Использование по назначению	210
6	Техническое описание	211
7	Монтаж ручек	214
8	Эксплуатация	214
9	Очистка и уход	215
10	Устранение неисправностей	218
11	Гарантия	220
12	Утилизация	220
13	Технические характеристики	221

1 Пояснение к символам



ПРЕДУПРЕЖДЕНИЕ!

Указание по технике безопасности: Указывает на опасную ситуацию, которая, если ее не избежать, может привести к смерти или серьезным травмам.



ОСТОРОЖНО!

Указание по технике безопасности: Указывает на опасную ситуацию, которая, если ее не избежать, может привести к травмам легкой или средней степени тяжести.



ВНИМАНИЕ!

Указывает на ситуацию, которая, если ее не избежать, может привести к материальному ущербу.



УКАЗАНИЕ

Дополнительная информация по управлению продуктом.

2 Указания по технике безопасности



ПРЕДУПРЕЖДЕНИЕ! Несоблюдение этих предупреждений может привести к смерти или серьезной травме!

Опасность поражения электрическим током

- Запрещается эксплуатировать устройство, если оно имеет видимые повреждения.
- Во избежание опасных ситуаций в случае повреждения питающего кабеля необходимо заменить холодильник, обратившись к изготовителю, в сервисный центр или к специалисту с аналогичной квалификацией.
- Ремонт данного устройства разрешается выполнять только квалифицированному персоналу. Ненадлежащий ремонт может привести к значительным опасностям.
- Охлаждающее устройство полностью изолировано от электрической сети только в следующих случаях:
 - Устройство отключено от сети.
 - Сетевой предохранитель выключен.

- Неправильное использование заземленной вилки может привести к поражению электрическим током. В целях вашей безопасности это устройство следует заземлить надлежащим образом. Шнур питания этого устройства оснащен трехконтактной вилкой, которая подходит к стандартным трехконтактным настенным розеткам, чтобы свести к минимуму возможность поражения электрическим током.
Ни при каких обстоятельствах не отрезайте и не снимайте третий (заземляющий) контакт прилагаемого шнура питания. В целях личной безопасности это устройство должно быть правильно заземлено.
- Не допускайте попадания воды на устройство. Это может привести к выходу из строя электрических частей и поражению электрическим током.

Опасность возникновения пожара

- При установке устройства шнур питания не должен быть зажат или поврежден.
- Не размещайте позади устройства выносные переходники и удлинители с несколькими розетками.
- Не используйте механические предметы или другие средства, чтобы ускорить процесс оттаивания, за исключением средств, рекомендованных производителем.
- Не допускайте повреждений контура охлаждения.
В случае любого повреждения:
 - Отсоедините устройство от источника электропитания.
 - Избегайте открытого огня и попадания искр.
- В маленьких помещениях утечка хладагента может привести к образованию горючей газовой смеси.

Опасность для здоровья

- Это устройство может использоваться детьми от восьми лет и старше, лицами с ограниченными физическими, сенсорными и умственными возможностями, а также при недостатке необходимого опыта и знаний — только под присмотром или после прохождения инструктажа по безопасному использованию устройства, если они способны понимать опасности, которые при этом могут возникнуть.
- Детям запрещается играть с устройством.
- Запрещается выполнять очистку и пользовательское техническое обслуживание детям без присмотра.

- Детям в возрасте от 3 до 8 лет разрешается загружать и разгружать холодильные устройства.

Опасность взрыва

- Не храните в холодильнике взрывоопасные вещества, например аэрозольные баллоны с горючими газами-вытеснителями.

Опасность образования искр и взрыва

- Не используйте какое-либо электрическое оборудование внутри камер устройства, если это не рекомендовано изготовителем.



ОСТОРОЖНО! Несоблюдение этих предостережений может привести к травме легкой или средней степени тяжести.

Опасность поражения электрическим током

- Перед включением холодильника убедитесь, что питающий кабель и штекер сухие.
- Отсоединяйте холодильник от электропитания:
 - перед каждой очисткой и уходом,
 - после каждого использования.

Опасность для здоровья

- Удерживание двери охлаждающего устройства открытой в течение длительного времени может привести к существенному повышению температуры внутри устройства.
- Регулярно очищайте поверхности, которые могут контактировать с пищевыми продуктами и доступными сливными системами.



ВНИМАНИЕ! Риск повреждения

- Сравните значения напряжения, указанные в этой инструкции, с характеристиками имеющегося источника питания. Эти данные должны совпадать, чтобы избежать риска повреждения устройства. В случае сомнений проконсультируйтесь с квалифицированным электриком.
- Не используйте пароочиститель для очистки устройства. Пар может попасть в электрические компоненты и вызвать короткое замыкание.
- Избегайте размещения устройства во влажных местах.
- Подсоедините охлаждающее устройство кабелем переменного тока к источнику переменного напряжения.
- Не вытаскивайте вилку из розетки, держась за кабель.
- Не используйте принадлежности, не рекомендованные изготовителем. Это может приводить к травмам и повреждениям.

- Не облакачивайтесь на устройство.
- Не взбирайтесь на устройство.
- Не наклоняйте устройство, особенно когда оно полностью загружено.
- Размещайте устройство вдали от прямых солнечных лучей и источников тепла (плита, обогреватель, радиатор и т. п.). Прямые солнечные лучи могут повредить акриловое покрытие, а источники тепла могут увеличить потребление электроэнергии. Экстремально низкие температуры окружающей среды также могут привести к неправильной работе устройства.
- В периоды высокой влажности на внешней поверхности стеклянной двери может образоваться конденсат. Этот конденсат исчезнет при понижении уровня влажности.
- Перед первым использованием очистите внутреннюю камеру охлаждающего устройства (см. гл. «Очистка и уход» на стр. 215). Подождите 1–1,5 часа после того, как поместите устройство в окончательное положение, прежде чем подключать его к электросети.

3 Комплект поставки

3.1 MoBar 300S

Позиция на рис. 1, стр. 3	Описание	Количество
1	Шкаф для напитков MoBar51SZAC	1
2	Столик	1
3	Полка для бутылок	1
4	Разделочная доска	1
5	Ручка для полотенец	1
6	Ручка двери	1
7	Пояснения	2

3.2 MoBar550S

Позиция на рис. 2, стр. 4	Описание	Количество
1	Шкаф для напитков MoBar100DZAC	1
2	Поднос	1
3	Разделочная доска	1
4	Полка для бутылок	1
5	Контейнер для свежего льда и гарнира	1
6	Ручка для полотенец	1
7	Ручка двери	1
8	Пояснения	2

4 Аксессуары

Продаются в качестве аксессуаров (некоторые входят в комплект поставки):

Описание	№ изд.
Полка для бутылок MoBar 300/550 SR	9600028662
Столик, включая разделочную доску MoBar 300/550 EXT	9600028666
Защитное покрытие MoBar 300 PC	9600028674
Защитное покрытие MoBar 550S PC	9600028676
Разделочная доска MoBar CB	9600028668
Поднос MoBar ST	9600028670
Контейнер для свежего льда и гарнира MoBar FIC	9600029366

По вопросам, касающимся дополнительного оснащения, обращайтесь в сервисную организацию.

5 Использование по назначению

Устройство для хранения напитков (также называемое шкафом для напитков) предназначено исключительно для хранения и контроля температуры напитков. Оно служит мобильным шкафом для напитков, предназначенным для использования вне помещений.

Этот шкаф для напитков не предназначен для использования в качестве встраиваемого устройства.

Шкаф для напитков предназначен для хранения напитков.

- Только закрытые и все еще запечатанные бутылки могут храниться в устройстве.
- Шкаф для напитков не пригоден для хранения лекарств или для замораживания продуктов.

Данный шкаф для напитков подходит только для использования по назначению и применения в соответствии с данной инструкцией.

В данной инструкции содержится информация, необходимая для правильного монтажа и/или эксплуатации шкафа для напитков. Неправильный монтаж и/или ненадлежащая эксплуатация или техническое обслуживание приводят к неудовлетворительной работе и возможному отказу.

Изготовитель не несет ответственности за какие-либо травмы или повреждение продукта в результате следующих причин:

- Неправильная сборка или подключение, включая повышенное напряжение
- Неправильное техническое обслуживание или использование запасных частей, отличных от оригинальных запасных частей, предоставленных изготовителем
- Изменения в продукте, выполненные без однозначного разрешения изготовителя
- Использование в целях, отличных от указанных в данной инструкции

Компания Dometic оставляет за собой право изменять внешний вид и технические характеристики продукта.

6 Техническое описание

Общий вид: рис. **3**, стр. 5

Поз.	Название
1	Ручка для полотенец
2	Корзина для льда
3	Шкаф сухого хранения
4	Соединительный кабель
5	Шкаф для напитков MoBar 51SZAC: В комплект поставки входят 2 деревянные полки MoBar 100DZAC: В комплект поставки входят 2 деревянные полки и 1 металлическая полка
6	Только MoBar 550S: Ящик сухого хранения

Dometic MoBar 300S и MoBar 550S изготовлены из нержавеющей стали и могут выдерживать любые погодные условия и многолюдные мероприятия. Колеса способны выдержать интенсивную нагрузку. Корзина для льда сохраняет напитки холодными.

Полка для бутылок и столик снимаются.

Чтобы добиться максимально экономичного потребления энергии, задайте температуру как можно ближе к температуре окружающей среды.

Холодильная камера имеет следующие особенности:

- Сенсорные кнопки
- Автоматическое оттаивание
- УФ-непроницаемая дверца
- Вентилятор для поддержания постоянного внутреннего климата
- Съемные полки для хранения бутылок
- Светодиодная внутренняя подсветка
- Функция запоминания температуры: настройки температуры сохраняются в памяти даже когда устройство выключено.
- Контроль температуры: звучит предупреждающий сигнал и мигает индикатор температуры, если внутренняя температура значительно отличается от установки



- **MoBar51SZAC:**
 - Вместимость до 19 стандартных винных бутылок или до 70 стандартных банок емкостью 0,33 л
 - Регулируемая температурная зона (от 2 до 20 °C (от 36 до 68 °F))
- **MoBar100DZAC:**
 - Вместимость до 39 стандартных винных бутылок или до 155 стандартных банок емкостью 0,33 л
 - Две отдельно регулируемые температурные зоны (от 5 до 20 °C (от 41 до 68 °F) каждая)

Нижняя температурная зона  идеально подходит для хранения белого и красного вина.





Верхняя температурная зона  подходит для хранения шампанского, белого вина и напитков, таких как вода, пиво и т. д.







УКАЗАНИЕ – Только MoBar100DZAC

- Температура в **нижней** температурной зоне  всегда должна быть такой же или выше, чем в **верхней** температурной зоне .
- Устройство функционирует наилучшим образом, если разница температур между двумя зонами составляет не менее 4 °C (7 °F).

Панель управления MoBar51SZAC

№ в рис. 4 , стр. 6	Символ	Описание
1		Включение и выключение
2		Включает или выключает внутреннюю подсветку
3	–	Показывает текущую температуру
4		Увеличивает настроенную температуру на 1 °C или 1 °F
5		Уменьшает настроенную температуру на 1 °C или 1 °F

Панель управления MoBar100DZAC

№ в рис. 5, стр. 6	Символ	Описание
1		Включение и выключение
2		Увеличивает настроенную температуру в верхней температурной зоне на 1 °C или 1 °F.
3		Уменьшает настроенную температуру в верхней температурной зоне на 1 °C или 1 °F.
4		Показывает текущую температуру в верхней зоне
5		Показывает текущую температуру в нижней зоне
6		Увеличивает настроенную температуру в нижней температурной зоне на 1 °C или 1 °F.
7		Уменьшает настроенную температуру в нижней температурной зоне на 1 °C или 1 °F.
8		Включает или выключает внутреннюю подсветку

7 Монтаж ручек

- ▶ Соблюдайте порядок действий, как показано (рис. **6**, стр. 7).

8 Эксплуатация

8.1 Советы по энергосбережению

- Не открывайте шкаф для напитков чаще, чем это действительно необходимо.
- Не оставляйте дверцу шкафа для напитков открытой дольше, чем это действительно необходимо.
- Регулярно очищайте конденсатор от пыли и загрязнений.

8.2 Указания по месту монтажа

- Не подвергайте устройство воздействию прямых солнечных лучей, поскольку это может привести к увеличению энергопотребления.
- Основание должно быть ровным и достаточно устойчивым, чтобы устройство могло работать на полную мощность.
- Устройство должно достаточным образом вентилироваться. Запрещается перекрывать вентиляционные щели на лицевой стороне устройства.
- Устройство предназначено для использования при температуре окружающей среды от 0 до +38 °C (от +32 до +100 °F).

8.3 Хранение бутылок

- Храните только закрытые и запечатанные бутылки и банки.
- Не перегружайте устройство.
- Храните бутылки, как показано (рис. **7**, стр. 7).
- Не накрывайте полки алюминиевой фольгой или другими предметами, поскольку это препятствует циркуляции воздуха.
- После отключения питания или если устройство было выключено, подождите 3–5 минут, прежде чем снова включить устройство.

8.4 Использование устройства

- ▶ Монтаж или демонтаж полки для бутылок (рис. **8**, стр. 8).
- ▶ Монтаж или демонтаж столика (аксессуар для MoBar550S) (рис. **9**, стр. 9).
- ▶ Использование корзины для льда (рис. **10**, стр. 10).
- ▶ Опорожнение корзины для льда (рис. **11**, стр. 11).
- ▶ Подключение к электропитанию (рис. **12**, стр. 12).
- ▶ Включение/выключение шкафа для напитков (рис. **13**, стр. 12).
- ▶ Включение/выключение освещения при закрытой двери (рис. **14**, стр. 12).
MoBar51SZAC: Вы можете настроить, чтобы освещение всегда был включено или выключено независимо от того, открыта дверь или закрыта.
MoBar100DZAC: Освещение всегда включено, пока дверь открыта.
- ▶ **Только MoBar51SZAC:** Включение/выключение освещения независимо от того, открыта дверь или закрыта (рис. **15**, стр. 13).
- ▶ Изменение единицы измерения температуры (°C/°F) (рис. **16**, стр. 13).
- ▶ Изменение температуры (рис. **17**, стр. 14).
- ▶ Индикация настроенной температуры (рис. **18**, стр. 15).
- ▶ Снятие полок (рис. **19**, стр. 15).

9 Очистка и уход



ОСТОРОЖНО!

Перед каждой чисткой и уходом извлекайте вилку из розетки.



ВНИМАНИЕ!

- Никогда не промывайте устройство под струей воды или в посудомоечной машине. Не используйте для чистки абразивные чистящие средства, острые предметы или скребки, т. к. они могут привести к повреждениям прибора.
- Убедитесь в том, что приточно-вытяжные вентиляционные отверстия очищены от загрязнений, чтобы можно было отвести отобранный от камеры тепло и предотвратить опасность повреждения устройства.

9.1 Техническое обслуживание и очистка

- ▶ Очистите полки мягким моющим средством.
- ▶ Протрите панель управления слегка влажной тряпкой.
- ▶ Вымойте устройство снаружи слегка влажной тканью и мягким моющим средством. Затем протрите его влажной тканью и наконеч сухой.
- ▶ **Только MoBar 550:** Периодически очищайте водосборник внутри.

9.2 Подготовка к зиме, длительное хранение

Подготовка к зиме рекомендуется, когда самая низкая дневная температура окружающей среды ниже 0 °C/+ 32 °F.

1. Выключите устройство.
2. Отсоедините устройство от электропитания.
3. Извлеките все содержимое.
4. Осмотрите устройство на предмет трещин и щелей, в которых могли скопиться грязь и мусор.
5. Протрите все внутренние поверхности антибактериальным чистящим средством. После этого промойте все внутренние поверхности чистой водой, чтобы удалить остатки химикатов.
6. Тщательно очистите прокладку дверей антибактериальным чистящим средством. После этого промойте ее чистой водой, чтобы удалить остатки химикатов.
7. Тщательно очистите наружную поверхность с помощью чистящего средства, одобренного для нержавеющей стали (см. гл. «Уход за нержавеющей сталью» на стр. 216).
Нанесите слой автомобильного воска, чтобы защитить ее от пятен от влаги, грязи и мусора, которые могут скапливаться на поверхностях в зимний период.
8. Оставьте дверцу открытой, чтобы устройство полностью высохло, прежде чем закрыть дверцу.
9. Храните устройство в теплом помещении.

9.3 Уход за нержавеющей сталью

Нержавеющая сталь — это прочный, устойчивый к коррозии и очень гигиеничный материал. Нержавеющая сталь имеет твердую непористую поверхность. Поэтому бактерии легко удаляются путем очистки поверхности.

Нержавеющая сталь устойчива к ударам и выдерживает механические и термические нагрузки. Использование, очистка или перепады температуры не вызывают разломов или трещин, в которых могут скопиться микробы или грязь.

Предотвращение повреждений



ВНИМАНИЕ! Риск повреждения

Несмотря на свои качества, нержавеющая сталь может ломаться, получать повреждения или подвергаться воздействию коррозии. Для предотвращения этого соблюдайте следующие указания.

- Не используйте чистящие средства, содержащие хлор или соединения хлора (хлороводород/соляную кислоту, основание хлора, средства для удаления накипи и т. п.).
- Не используйте средства для чистки серебряных предметов.
- Не используйте абразивные губки, щетки или полировальные круги, изготовленные из других металлов или сплавов (например, стали, алюминия, латуни и т. п.). Также не используйте инструменты, которые ранее использовались для обработки или очистки других металлов или сплавов. Они могут поцарапать поверхность, загрязнить нержавеющую сталь и вызвать появление малоприятных пятен. Можно использовать абразивные губки и щетки из нержавеющей стали, если они не оставляют царапин.
- Не оставляйте металлические предметы (банки, предметы ежедневного использования и т. п.) или едкие остатки пищи (кола, лимоны/лимонная кислота, помидоры, вино, соль и т. п.) на длительный период на поверхности из нержавеющей стали, поскольку это может привести к риску контактной коррозии поверхности.
- Накрывайте поверхности из нержавеющей стали во время проведения работ, при которых могут образовываться стружка или загрязнения.

Уход и очистка



ПРЕДУПРЕЖДЕНИЕ! Опасность для здоровья

Многие чистящие средства (например, ацетон, этиловый спирт) могут быть легковоспламеняющимися, коррозионными и опасными. Всегда читайте информацию на упаковке (особенно инструкции по технике безопасности) **перед** их использованием.

- Регулярно очищайте поверхность из нержавеющей стали и сразу после ее загрязнения.

- Как правило, достаточно очистить поверхность из нержавеющей стали теплой водой и обычным средством для мытья посуды, затем промыть большим количеством воды и протереть мягкой тканью.

Примечание: Необходимо просушить поверхность, поскольку вода может оставить пятна (известковый налет).

- Частая очистка не оказывает никакого вредного воздействия на поверхности из нержавеющей стали. Поэтому они могут быть очищены любое количество раз без каких-либо проблем.

10 Устранение неисправностей

Если вы не можете решить проблему самостоятельно, обратитесь в сервисный центр (см. последнюю страницу).

Проблема	Возможные причины	Устранение
Устройство не работает.	Устройство не подключено к электрической сети	Присоединить прибор.
	Прибор выключен	Включите устройство.
	Сработал защитный автомат или предохранитель.	Включить защитный автомат или заменить предохранитель.
Устройство не достаточно холодное.	Температура задана неправильно.	Проверьте настроенную температуру.
	Температура окружающей среды может потребовать более высокой настройки температуры.	Настройте более высокую температуру.
	Дверца часто открывалась	Не открывать дверцу чаще необходимого.
	Дверца закрыта неправильно	Правильно закрыть дверцу.
	Уплотнение дверцы негерметично	Проверить уплотнение дверцы, очистить или заменить.

Проблема	Возможные причины	Устранение
Устройство включается и выключается самостоятельно.	Камера была недавно заполнена новыми бутылками.	Оставьте устройство работать на некоторое время, пока не будет достигнута заданная температура.
	Дверца часто открывалась	Не открывать дверцу чаще необходимого.
	Дверца закрыта неправильно	Правильно закрыть дверцу.
	Уплотнение дверцы негерметично	Проверить уплотнение дверцы, очистить или заменить.
Освещение не работает.	Устройство не подключено к электрической сети	Присоединить прибор.
	Сработал защитный автомат или предохранитель.	Включить защитный автомат или заменить предохранитель.
	Освещение выключено на панели управления.	Включите освещение.
Кажется, что устройство сильно шумит.	Вероятно, шум вызван хладагентом. Это нормально. В конце каждого цикла вы слышите шум, производимый потоком хладагента. Если происходят колебания температуры, сжатие и расширение внутренних стенок может вызвать треск и шум. Высокая температура окружающей среды приводит к постоянной работе компрессора, что может вызывать сильный шум.	
Дверца не закрывается должным образом.	Уплотнение дверцы загрязнено	Очистите уплотнение дверцы.
	Полки установлены неправильно	Проверьте полки и установите их правильно.
Светодиод показывает <i>E1</i> , <i>E2</i> или <i>E7</i> .	Датчик температуры вентилятора внутри устройства показывает ошибку.	Ремонт разрешается выполнять только авторизованному сервисному центру.

11 Гарантия

Действует установленный законом срок гарантии. Если продукт неисправен, обратитесь в торговую организацию или представительство изготовителя в вашей стране (см. dometic.com/dealer).

При обращении по вопросам ремонта или гарантийного обслуживания необходимо также предоставить следующую информацию:

- копию счета с датой покупки
- причину претензии или описание неисправности

12 Утилизация

- ▶ По возможности, выкидывайте упаковочный материал в мусор, подлежащий вторичной переработке.



Выясните в ближайшем центре по вторичной переработке или в торговой сети о соответствующих предписаниях по утилизации изделия.

13 Технические характеристики

	MoBar 300S	MoBar 550S
Напряжение:	220–240 В/50 Гц	
Диапазон температур:	от +2 до +20 °С/ от 36 до 68 °F	Каждая зона: от +5 до +20 °С/ от 41 до 68 °F
Класс энергоэффективности:	G	
Потребляемая мощность:	98,55 кВтч/год	149,29 кВтч/год
Климатический класс:	ST (от +16 до +38 °С/от +61 до +100 °F)	
Предполагаемая температура окружающей среды:	от 0 до +38 °С/от +32 до +100 °F	
Акустическая эмиссия:	39 дБА	41 дБА
Размеры Ш x Г x В в мм/в дюймах (включая ручку):	717 x 622 x 977/ 28,2 x 24,5 x 38,5	1249 x 622 x 977/ 49,2 x 24,5 x 38,5
Вес:	69,3 кг /153 фунта	113,4 кг /250 фунтов
Шкаф для напитков:	MoBar51SZAC	MoBar100DZAC
Вместимость Стандартные винные бутылки: Стандартные банки 0,33 л:	макс. 19 макс. 70	макс. 39 макс. 155
Хладагент:	R600a	
Масса:	22 г/0,78 унции	28 г/0,99 унции
Высокое давление:	220 фт/кв. дюйм изб.	270 фт/кв. дюйм изб.
Низкое давление:	43 фт/кв. дюйм изб.	105 фт/кв. дюйм изб.

Дополнительную информацию о продукте можно получить, отсканировав QR-код на наклейке для маркировки энергоэффективности (см. рисунки) или на сайте eprel.ec.europa.eu.

Prosimy o uważne przeczytanie niniejszej instrukcji i przestrzeganie wszystkich zawartych w niej instrukcji postępowania, wskazówek i ostrzeżeń. Pozwoli to zapewnić, że produkt będzie zawsze prawidłowo instalowany, wykorzystywany i konserwowany. Niniejsza instrukcja MUSI przez cały czas pozostawać przy produkcie.

Korzystając z produktu, użytkownik potwierdza uważne przeczytanie wszelkich instrukcji, wskazówek i ostrzeżeń, ich zrozumienie oraz zobowiązuje się przestrzegać zawartych w nich warunków. Użytkownik zobowiązuje się wykorzystywać niniejszy produkt wyłącznie zgodnie z jego przeznaczeniem i zamierzonym zastosowaniem oraz z instrukcjami, wskazówkami i ostrzeżeniami wyszczególnionymi w niniejszej instrukcji produktu, jak również ze wszystkimi mającymi zastosowanie przepisami i regulacjami prawnymi. Nieprzestrzeganie zawartych tu instrukcji i ostrzeżeń może skutkować obrażeniami u użytkownika oraz osób trzecich, uszkodzeniem produktu lub też uszkodzeniem mienia w sąsiedztwie produktu. Zastrzega się możliwość wprowadzania zmian i aktualizacji niniejszej instrukcji produktu, wraz z instrukcjami, wskazówkami i ostrzeżeniami oraz powiązaną dokumentacją. Aktualne informacje dotyczące produktu można zawsze znaleźć na stronie domec.com.

Spis treści

1	Objaśnienie symboli	223
2	Wskazówki bezpieczeństwa	223
3	W zestawie	226
4	Akcesoria	227
5	Użytkowanie zgodne z przeznaczeniem	228
6	Opis techniczny	229
7	Montowanie uchwytów	232
8	Eksploatacja	232
9	Czyszczenie i konserwacja	233
10	Usuwanie usterek	236
11	Gwarancja	238
12	Utylizacja	238
13	Dane techniczne	239

1 Objąśnienie symboli

**OSTRZEŻENIE!**

Wskazówka bezpieczeństwa: Wskazuje niebezpieczną sytuację, która – jeśli się jej nie uniknie – może prowadzić do śmierci lub poważnych obrażeń.

**OSTROŻNIE!**

Wskazówka bezpieczeństwa: Wskazuje niebezpieczną sytuację, która – jeśli się jej nie uniknie – może prowadzić do lekkich lub umiarkowanych obrażeń.

**UWAGA!**

Wskazuje sytuację, która – jeśli się jej nie uniknie – może prowadzić do powstania szkód materialnych.

**WSKAZÓWKA**

Dodatkowe informacje dotyczące obsługi produktu.

2 Wskazówki bezpieczeństwa



OSTRZEŻENIE! Nieprzestrzeganie tych ostrzeżeń może prowadzić do śmierci lub ciężkich obrażeń.

Ryzyko porażenia prądem

- Nie używać urządzenia, jeśli ma ono widoczne uszkodzenia.
- Jeśli przewód urządzenia chłodniczego ulegnie uszkodzeniu, aby uniknąć zagrożenia musi zostać on wymieniony przez producenta, pracownika centrum serwisowego lub odpowiednio wykwalifikowaną osobę.
- Napraw mogą dokonywać tylko odpowiednio wykwalifikowane osoby. Nieodpowiednio wykonane naprawy mogą być przyczyną znacznych zagrożeń.
- Urządzenie chłodnicze jest całkowicie odizolowane od zasilania elektrycznego tylko wtedy, gdy spełnione są następujące warunki:
 - Urządzenie zostało odłączone od zasilania.
 - Bezpiecznik sieciowy został wyłączony.

- Niewłaściwe użycie wtyczki z uziemieniem może spowodować ryzyko porażenia prądem elektrycznym. Ze względów bezpieczeństwa urządzenie to powinno być prawidłowo uziemione. Kabel zasilający tego urządzenia jest wyposażony we wtyczkę z trzema stykami, która w połączeniu ze standardowymi, trzystykowymi gniaздkami ściennymi minimalizuje ryzyko porażenia prądem. W żadnym wypadku nie należy odcinać ani usuwać trzeciego styku (uziemienia) z dostarczonego kabla zasilającego. Dla bezpieczeństwa użytkownika urządzenie to musi być prawidłowo uziemione.
- Chronić urządzenie przed bryzgami wody. Mogłyby one bowiem spowodować uszkodzenie części elektrycznych i doprowadzić do porażenia prądem elektrycznym.

Ryzyko pożaru

- Podczas ustawiania urządzenia należy uważać, aby nie przygnieść ani nie uszkodzić przewodu zasilającego.
- Nie umieszczać z tyłu urządzenia rozgałęziaczy ani zasilaczy.
- Do przyspieszania procesu odszraniania nie używać żadnych innych mechanicznych przedmiotów oprócz tych, które zaleca producent.
- Nie uszkadzać obiegu chłodniczego.
W razie jakichkolwiek uszkodzeń:
 - Odłączyć urządzenie od zasilania.
 - Unikać otwartych płomieni i wszystkiego, co może powodować powstawanie isker.
- W zbyt małych pomieszczeniach wyciekający czynnik chłodniczy może tworzyć z powietrzem palną mieszaninę.

Zagrożenie zdrowia

- Dzieci od 8 lat i osoby o ograniczonych możliwościach fizycznych, sensorycznych lub intelektualnych oraz osoby niedysponujące stosowną wiedzą i doświadczeniem mogą używać tego urządzenia jedynie pod nadzorem innej osoby bądź pod warunkiem uzyskania informacji dotyczących bezpiecznego użytkowania urządzenia i zrozumienia wynikających z tego zagrożeń.
- Dzieci nie mogą bawić się urządzeniem.
- Dzieci nie powinny czyścić i konserwować urządzenia bez nadzoru.
- Dzieci od 3 do 8 lat mogą umieszczać produkty w urządzeniach chłodniczych i wyjmować je z nich.

Ryzyko wybuchu

- W urządzeniu chłodniczym nie wolno przechowywać substancji wybuchowych, np. sprayów z palnym gazem wyłaczającym.

Ryzyko powstawania iskier i wybuchu

- Nie używać żadnych urządzeń elektrycznych wewnątrz komór urządzenia, o ile urządzenia tego typu nie są zalecane przez producenta.



OSTROŻNIE! Nieprzestrzeganie tych instrukcji może prowadzić do lekkich lub umiarkowanych obrażeń.

Ryzyko porażenia prądem

- Przed uruchomieniem urządzenia chłodniczego należy sprawdzić, czy przewód zasilający i wtyczka są suche.
- Urządzenie chłodnicze należy odłączać od zasilania:
 - za każdym razem przed czyszczeniem i konserwacją,
 - po każdym użyciu.

Zagrożenie zdrowia

- Pozostawianie drzwi urządzenia chłodniczego otwartych przez dłuższy czas może spowodować znaczny wzrost temperatury w jego komorach.
- Regularnie czyścić powierzchnie, które mogą mieć kontakt z żywnością i dostępnymi układami odprowadzania wody.



UWAGA! Ryzyko uszkodzenia

- Upewnić się, że specyfikacja napięcia zawarta w niniejszej instrukcji jest zgodna z dostępnym źródłem zasilania. Dane te muszą być zgodne, aby uniknąć ryzyka uszkodzenia urządzenia. W razie jakichkolwiek wątpliwości należy skonsultować się z wykwalifikowanym elektrykiem.
- Nie używać myjek parowych do czyszczenia urządzenia. Para może dostać się do elementów elektrycznych i spowodować zwarcie.
- Unikać umieszczania urządzenia w wilgotnych miejscach.
- Podłączyć kabel przyłączeniowy prądu przemiennego urządzenia chłodniczego do sieci prądu przemiennego.
- Wtyczki nie wolno nigdy wyciągać z gniazda, ciągnąc za kabel.
- Nie używać osprzętu niezalecanego przez producenta. Może to spowodować obrażenia ciała i szkody materialne.
- Nie opierać się na urządzeniu.
- Nie wchodzić na urządzenie.
- Nie przechylać urządzenia, zwłaszcza gdy jest ono całkowicie załadowane.

- Urządzenie ustawiać z dala od bezpośredniego światła słonecznego i źródeł ciepła (kuchenek, grzejników, kaloryferów itp.). Bezpośrednie światło słoneczne może negatywnie wpływać na akrylową powłokę, a źródła ciepła mogą zwiększać zużycie energii elektrycznej. Również skrajnie niskie temperatury otoczenia mogą negatywnie wpływać na działanie urządzenia.
- W okresach wysokiej wilgotności na zewnętrznej powierzchni szklanych drzwi może skraplać się para. Zaparowanie to znika wraz ze spadkiem wilgotności.
- Przed pierwszym użyciem wyczyścić wewnątrz urządzenia chłodniczego (patrz rozdz. „Czyszczenie i konserwacja” na stronie 233). Po ustawieniu urządzenia w docelowym miejscu odczekać od 1 do 1,5 godziny, aby umożliwić ustabilizowanie się czynnika chłodniczego, a dopiero później podłączyć je do zasilania sieciowego.

3 W zestawie

3.1 MoBar 300S

Poz. na rys. 1 , strona 3	Opis	Ilość
1	Centrum barowe MoBar51SZAC	1
2	Boczny stolik	1
3	Półka podręczna	1
4	Deska do krojenia	1
5	Uchwyt do transportowania i na ścierki	1
6	Uchwyt drzwiowy	1
7	Klucz	2

3.2 MoBar550S

Poz. na rys. 2, strona 4	Opis	Ilość
1	Centrum barowe MoBar100DZAC	1
2	Taca	1
3	Deska do krojenia	1
4	Półka podręczna	1
5	Pojemnik na lód i dodatki	1
6	Uchwyt do transportowania i na ściereki	1
7	Uchwyt drzwiowy	1
8	Klucz	2

4 Akcesoria

Dostępne jako osprzęt (niektóre elementy dostarczane w zestawie):

Opis	Nr katalogowy
Półka podręczna 300/550 SR	9600028662
Boczny stolik z deską do krojenia MoBar300/550 EXT	9600028666
Pokrywa ochronna MoBar300 PC	9600028674
Pokrywa ochronna MoBar550S PC	9600028676
Deska do krojenia MoBar CB	9600028668
Taca MoBar ST	9600028670
Pojemnik na lód i dodatki MoBar FIC	9600029366

pW przypadku pytań dotyczących osprzętu prosimy skontaktować się z lokalnym partnerem serwisowym.

5 Użytkowanie zgodne z przeznaczeniem

Urządzenie do przechowywania napojów (nazywane również centrum barowym) przeznaczone jest wyłącznie do przechowywania i utrzymywania odpowiedniej temperatury napojów. Można wykorzystywać je jako mobilne centrum barowe na zewnątrz pomieszczeń.

Centrum barowe nie jest przeznaczone do zabudowy.

Centrum barowe przeznaczone jest do przechowywania napojów.

- W urządzeniu przechowywać można wyłącznie zamknięte i zapieczętowane butelki.
- Centrum barowe nie nadaje się do przechowywania leków ani zamrażania żywności.

Centrum barowe jest przystosowane wyłącznie do wykorzystywania zgodnie z jego przeznaczeniem oraz zamierzonym zastosowaniem według niniejszej instrukcji.

Niniejsza instrukcja zawiera informacje, które są niezbędne do prawidłowego montażu i/lub obsługi centrum barowego. Nieprawidłowy montaż i/lub niewłaściwa obsługa lub konserwacja powodują niezadowalające rezultaty i mogą prowadzić do uszkodzeń.

Producent nie ponosi żadnej odpowiedzialności za ewentualne obrażenia lub uszkodzenia produktu wynikłe z następujących przyczyn:

- Nieprawidłowy montaż lub podłączenie, w tym zbyt wysokie napięcie
- Niewłaściwa konserwacja lub użycie innych części zamiennych niż oryginalne części zamienne dostarczone przez producenta
- Wprowadzanie zmian w produkcie bez wyraźnej zgody producenta
- Użytkowanie w celach innych niż opisane w niniejszej instrukcji obsługi

Firma Dometic zastrzega sobie prawo do zmiany wyglądu i specyfikacji produktu.

6 Opis techniczny

Przegląd: rys. **3**, strona 5

Pozycja	Oznaczenie
1	Uchwyt do transportowania i na ścierki
2	Formowany rotacyjnie pojemnik na lód
3	Szafka na niechłodzone produkty
4	Kabel przyłączeniowy
5	Centrum barowe MoBar 51SZAC: Zawiera 2 drewniane półki MoBar 100DZAC: Zawiera 2 drewniane półki i 1 metalową półkę
6	Tylko MoBar 550S: Szuflada na niechłodzone produkty



Urządzenia Dometic MoBar 300S i MoBar 550S wykonane są ze stali nierdzewnej i są odporne na wszelkie warunki atmosferyczne oraz obciążenia mogące występować podczas zatłoczonych imprez. Kółka są przystosowane do intensywnego użytkowania. Formowany rotacyjnie pojemnik na lód umożliwia utrzymywanie niskiej temperatury napojów.

Półka podręczna i boczny stolik są odłączane.

Aby osiągnąć najbardziej ekonomiczne zużycie energii, należy ustawiać temperaturę jak najbardziej zbliżoną do temperatury otoczenia.



Komora chłodzenia ma następujące funkcje:

- Przyciski dotykowe
- Odszranianie automatyczne
- Drzwi nieprzepuszczające promieniowania UV
- Wentylator do utrzymywania stałego klimatu wewnętrznego
- Wymijane półki do przechowywania butelek
- Oświetlenie wewnętrzne LED
- Funkcja pamięci temperatury: Ustawiona temperatura jest utrzymywana także w wyłączonym urządzeniu.
- Monitorowanie temperatury: Rozbrzmiewa dźwięk ostrzegawczy i miga wskaźnik temperatury, gdy temperatura wewnętrzna strefy znacznie różni się od wartości ustawionej.





- **MoBar51SZAC:**
 - Pojemność do 19 standardowych butelek z winem lub do 70 standardowych puszek 0,33 l
 - Regulowana strefa temperatury (2°C do 20°C (36°F do 68°F))
- **MoBar100DZAC:**
 - Pojemność do 39 standardowych butelek z winem lub do 155 standardowych puszek 0,33 l
 - Dwie oddzielnie regulowane strefy temperatury (5°C do 20°C (41°F do 68°F) dla każdej ze stref)
 - Dolna** strefa temperatury  jest idealna do przechowywania białego i czerwonego wina.
 - Górna** strefa temperatury  nadaje się do przechowywania szampana, białego wina i napojów takich jak woda, piwo, itp.











WSKAZÓWKA – Tylko MoBar100DZAC

- Temperatura w **dolnej** strefie  nigdy nie może być niższa niż w **górnjej** strefie .
- Urządzenie działa najefektywniej, gdy różnica temperatur pomiędzy obiema strefami wynosi co najmniej 4°C (7°F).

Panel sterowania MoBar51SZAC

Poz. na rys. 4, strona 6	Symbol	Opis
1		Włączanie i wyłączanie
2		Włączanie i wyłączanie oświetlenia wewnętrznego
3	–	Wskazanie aktualnej temperatury
4		Zwiększanie ustawionej temperatury o 1°C lub 1°F
5		Zmniejszanie ustawionej temperatury o 1°C lub 1°F

Panel sterowania MoBar 100DZAC

Poz. na rys. 5, strona 6	Symbol	Opis
1		Włączanie i wyłączanie
2		Zwiększanie temperatury ustawionej dla górnej strefy o 1°C lub 1°F
3		Zmniejszanie temperatury ustawionej dla górnej strefy o 1°C lub 1°F
4		Wskazanie aktualnej temperatury w górnej strefie
5		Wskazanie aktualnej temperatury w dolnej strefie
6		Zwiększanie temperatury ustawionej dla dolnej strefy o 1°C lub 1°F
7		Zmniejszanie temperatury ustawionej dla dolnej strefy o 1°C lub 1°F
8		Włączanie i wyłączanie oświetlenia wewnętrznego

7 Montowanie uchwytów

- ▶ Postępować w zilustrowany sposób (rys. **6**, strona 7).

8 Eksploatacja

8.1 Porady związane z oszczędzaniem energii

- Nie otwierać centrum barowego części, niż jest to konieczne.
- Nie zostawiać drzwi centrum barowego otwartych na dłużej, niż jest to konieczne.
- Regularnie usuwać ze skraplacza kurz i inne zanieczyszczenia.

8.2 Uwagi dotyczące miejsca ustawienia

- Urządzenie nie powinno być wystawiane na bezpośrednie działanie promieni słonecznych, ponieważ mogłoby to powodować zwiększenie zużycia energii.
- Podłoże musi być równe i wystarczająco stabilne, by utrzymać masę całkowicie wypełnionego urządzenia.
- Należy zapewnić wystarczającą wentylację urządzenia. Nie wolno zakrywać szczelin wentylacyjnych w przedniej części urządzenia.
- Urządzenie jest przeznaczone do pracy w zakresie temperatur otoczenia od 0°C do +38°C (+32°F do +100°F).

8.3 Przechowywanie butelek

- Przechowywać tylko zamknięte i wciąż zapieczętowane butelki i puszki.
- Nie przeładowywać urządzenia.
- Butelki należy przechowywać w sposób przedstawiony na ilustracji (rys. **7**, strona 7).
- Nie zakrywać półek folią aluminiową ani żadnymi innymi przedmiotami, ponieważ zakłóciłoby to obieg powietrza.
- W przypadku przerwy w dostawie prądu lub po wyłączeniu urządzenia należy odczekać 3 do 5 minut przed jego ponownym włączeniem.

8.4 Korzystanie z urządzenia

- ▶ Przyłączanie lub odłączanie półki podręcznej (rys. **8**, strona 8)
- ▶ Przyłączanie lub odłączanie bocznego stolika (osprzęt dla MoBar550S) (rys. **9**, strona 9)
- ▶ Korzystanie z formowanego rotacyjnie pojemnika na lód (rys. **10**, strona 10)
- ▶ Opróżnianie formowanego rotacyjnie pojemnika na lód (rys. **11**, strona 11)
- ▶ Podłączanie do zasilania elektrycznego (rys. **12**, strona 12)
- ▶ Włączanie/wyłączanie centrum barowego (rys. **13**, strona 12)
- ▶ Włączanie/wyłączanie światła przy zamkniętych drzwiach (rys. **14**, strona 12)

MoBar51SZAC: Światło można ustawić w taki sposób, aby pozostawało ono stale włączone lub wyłączone niezależnie od tego, czy drzwi są otwarte czy zamknięte.

MoBar100DZAC: Światło jest zawsze włączone, gdy drzwi są otwarte.

- ▶ **Tylko MoBar51SZAC:** Włączanie/wyłączanie światła niezależnie od tego, czy drzwi są otwarte czy zamknięte (rys. **15**, strona 13).
- ▶ Zmiana jednostki temperatury (°C/°F) (rys. **16**, strona 13)
- ▶ Zmiana temperatury (rys. **17**, strona 14)
- ▶ Wyświetlanie ustawionej temperatury (rys. **18**, strona 15)
- ▶ Wyjmowanie półek (rys. **19**, strona 15)

9 Czyszczenie i konserwacja



OSTROŻNIE!

Przed każdym czyszczeniem należy wyjmować wtyczkę z gniazdka.



UWAGA!

- Nigdy nie czyścić urządzenia pod bieżącą wodą ani w zmywarce. Do czyszczenia nie używać agresywnych środków czyszczących, twardych przedmiotów ani zmywaków do szorowania, gdyż mogą one uszkodzić urządzenie.
- Upewnić się, że otwory wlotowe i wylotowe powietrza urządzenia nie są zanieczyszczone, aby umożliwić odprowadzanie ciepła z jego wnętrza i uniknąć uszkodzenia urządzenia.

9.1 Konserwacja i czyszczenie

- ▶ Wyczyścić półki łagodnym środkiem czyszczącym.
- ▶ Panel sterowania przecierać lekko zwilżoną ściereczką.
- ▶ Zewnętrzne powierzchnie urządzenia myć lekko zwilżoną szmatką i delikatnym środkiem czyszczącym. Następnie przetrzeć powierzchnie czystą wodą i wytrzeć do sucha ściereczką.
- ▶ **Tylko MoBar 550:** Od czasu do czasu czyścić wewnętrzny zbiornik na wodę.

9.2 Odstawianie na zimę, długotrwałe przechowywanie

Odstawienie na zimę jest zalecane, gdy najniższa dzienna temperatura otoczenia spadnie poniżej 0°C/+32°F.

1. Wyłączyć urządzenie.
2. Odłączyć urządzenie od zasilania.
3. Usunąć całą zawartość.
4. Sprawdzić, czy w urządzeniu nie ma pęknięć ani szczelin, w których mogłyby się nagromadzić zanieczyszczenia.
5. Przetrzeć wszystkie powierzchnie wewnętrzne antybakteryjnym środkiem czyszczącym. Następnie przetrzeć wszystkie wewnętrzne powierzchnie czystą wodą, aby usunąć z nich wszelkie pozostałości środków chemicznych.
6. Dokładnie wyczyścić uszczelkę drzwi antybakteryjnym środkiem czyszczącym. Następnie przetrzeć ją czystą wodą, aby usunąć z niej wszelkie pozostałości środków chemicznych.
7. Dokładnie wyczyścić zewnętrzne powierzchnie środkiem czyszczącym dopuszczonym do stali nierdzewnej (patrz rozdz. „Konserwacja stali nierdzewnej” na stronie 235).
Nałożyć warstwę wosku samochodowego, aby zabezpieczyć powierzchnię przed plamami powstającymi w wyniku działania wilgoci i zanieczyszczeń, które mogą gromadzić się na powierzchniach podczas przechowywania w czasie zimy.
8. Pozostawić otwarte drzwi, aby urządzenie całkowicie wyschło, a dopiero potem je zamknąć.
9. Urządzenie należy przechowywać wewnątrz pomieszczeń, w ciepłym miejscu.

9.3 Konserwacja stali nierdzewnej

Stal nierdzewna jest trwałym, odpornym na korozję i bardzo higienicznym materiałem. Jej zwarta powierzchnia o niskiej porowatości zapewnia łatwe usuwanie bakterii podczas czyszczenia.

Stal nierdzewna cechuje się wysoką odpornością na wstrząsy, obciążenia mechaniczne i gwałtowne obciążenia cieplne. Jej użytkowanie, czyszczenie ani zmiany temperatury nie powodują pęknięć, w których mogłyby gromadzić się szkodliwe mikroorganizmy lub brud.

Unikanie uszkodzeń



UWAGA! Ryzyko uszkodzenia

Pomimo swoich zalet stal nierdzewna może się zmieniać oraz ulegać uszkodzeniom i korozji. Aby tego uniknąć, należy przestrzegać poniższych instrukcji.

- Nie stosować środków czyszczących zawierających chlor lub związki chloru (chlorowodór / kwas solny, podchloryn sodu, odkamieniacze itp.).
- Nie używać środków czyszczących do srebra.
- Nie używać gąbek i szczotek do szorowania ani tarcz polerskich wykonanych z innych metali lub stopów (np. stali, aluminium, mosiądzu itp.). Nie należy również używać narzędzi, które wcześniej były używane do obróbki lub czyszczenia innych metali lub stopów. Wszystkie te materiały mogą bowiem porysować powierzchnię, zanieczyścić stal nierdzewną i spowodować powstawanie nieestetycznych plam. Gąbki i szczotki do szorowania wykonane ze stali nierdzewnej można stosować tylko, jeśli nie pozostawiają one zadrapań.
- Nie pozostawiać metalowych przedmiotów (puszek, artykułów codziennego użytku itp.) lub żrących pozostałości żywności (coli, cytryny / kwasu cytrynowego, pomidorów, wina, soli itp.) przez dłuższy czas na powierzchniach ze stali nierdzewnej, ponieważ powodują one ryzyko korozji kontaktowej powierzchni.
- Przykrywać powierzchnie ze stali nierdzewnej podczas wykonywania w ich otoczeniu czynności, które mogą powodować powstawanie wiórów lub zanieczyszczeń.

Czyszczenie i pielęgnacja



OSTRZEŻENIE! Zagrożenie zdrowia

Środki czyszczące (np. aceton, alkohol etylowy itd.) są często łatwopalne, żrące i niebezpieczne.

Przed zastosowaniem jakiegokolwiek produktu zapoznać się z informacjami zawartymi na jego opakowaniu (a w szczególności z instrukcjami bezpieczeństwa).

- Powierzchnie ze stali nierdzewnej należy czyścić regularnie oraz bezpośrednio po pojawieniu się na nich zabrudzeń.
- Do czyszczenia powierzchni ze stali nierdzewnej wystarcza zazwyczaj zastosować ciepłą wodę i zwykły płyn do mycia naczyń, a następnie spłukać ją dużą ilością wody i osuszyć miękką szmatką.
Uwaga: Należy koniecznie wysuszyć powierzchnię, ponieważ woda może pozostawiać osady (kamień).
- Częste czyszczenie nie ma jakiegokolwiek negatywnego wpływu na powierzchnie ze stali nierdzewnej. Można zatem bez obaw czyścić je tak często, jak jest to potrzebne.

10 Usuwanie usterek

Jeśli problemu nie można rozwiązać samodzielnie, prosimy skontaktować się z działem obsługi klienta (patrz tylna strona).

Problem	Możliwa przyczyna	Czynność zaradcza
Urządzenie nie działa.	Urządzenie nie jest podłączone do prądu.	Podłączyć urządzenie.
	Urządzenie jest wyłączone.	Włączyć urządzenie.
	Zadziałał wyłącznik instalacyjny lub bezpiecznik.	Włączyć wyłącznik instalacyjny lub wymienić bezpiecznik.

Problem	Możliwa przyczyna	Czynność zaradcza
Urządzenie nie chłodzi w wystarczającym stopniu.	Ustawiono nieprawidłową temperaturę.	Skontrolować ustawienie temperatury.
	Temperatura otoczenia może wymagać wyższego ustawienia temperatury.	Ustawić wyższą temperaturę.
	Drzwi były często otwierane.	Drzwi otwierać tylko w razie konieczności.
	Drzwi nie są prawidłowo zamknięte.	Zamknąć prawidłowo drzwi.
	Drzwi nie są hermetycznie uszczelnione.	Sprawdzić, wyczyścić lub wymienić uszczelkę drzwi.
Urządzenie włącza się i wyłącza	We wnętrzu umieszczono niedawno nowe butelki.	Pozostawić pracujące urządzenie aż do osiągnięcia ustawionej temperatury.
	Drzwi były często otwierane.	Drzwi otwierać tylko w razie konieczności.
	Drzwi nie są prawidłowo zamknięte.	Zamknąć prawidłowo drzwi.
	Drzwi nie są hermetycznie uszczelnione.	Sprawdzić, wyczyścić lub wymienić uszczelkę drzwi.
Oświetlenie nie działa.	Urządzenie nie jest podłączone do prądu.	Podłączyć urządzenie.
	Zadziałał wyłącznik instalacyjny lub bezpiecznik.	Włączyć wyłącznik instalacyjny lub wymienić bezpiecznik.
	Oświetlenie zostało wyłączone na panelu sterowania.	Włączyć oświetlenie.
Urządzenie wydaje głośne odgłosy.	<p>Odgłosy są prawdopodobnie spowodowane przez czynnik chłodniczy, co jest normalnym zjawiskiem. Pod koniec każdego cyklu słychać odgłosy przepływu czynnika chłodniczego.</p> <p>W przypadku wahań temperatury kurczenie i rozszerzanie się ścian wewnętrznych może powodować odgłosy stuków i trzasków.</p> <p>Przy wysokiej temperaturze otoczenia sprężarka pracuje nieprzerwanie, co może prowadzić do wzmożonej emisji hałasu.</p>	

Problem	Możliwa przyczyna	Czynność zaradcza
Drzwi nie zamykają się poprawnie.	Zanieczyszczona uszczelka drzwi.	Wyczyścić uszczelkę drzwi.
	Półki nie są prawidłowo umieszczone.	Sprawdzić półki i prawidłowo je umieścić.
Wyświetlacz wskazuje <i>E1</i> , <i>E2</i> lub <i>E7</i> .	Czujnik temperatury wentylatora wewnątrz urządzenia sygnalizuje błąd.	Naprawę może wykonać tylko odpowiedni zakład serwisowy.

11 Gwarancja

Obowiązuje ustawowy okres gwarancji. W przypadku stwierdzenia uszkodzenia produktu, należy zgłosić się do jego sprzedawcy lub oddziału producenta w danym kraju (patrz dometic.com/dealer).

W celu naprawy lub realizacji gwarancji konieczne jest przesłanie wraz z produktem następujących dokumentów:

- Kopii rachunku z datą zakupu
- Informacja o przyczynie reklamacji lub opis wady

12 Utylizacja

- Opakowanie należy w miarę możliwości wrzucić do odpowiedniego pojemnika na odpady do recyklingu.



Szczegółowe informacje na temat utylizacji produktu zgodnie z obowiązującymi przepisami można uzyskać w lokalnym zakładzie recyklingu lub u specjalistycznego dystrybutora.

13 Dane techniczne

	MoBar300S	MoBar550S
Napięcie:	220–240 V/50 Hz	
Zakres temperatur:	+2°C do +20°C/ +36°F do +68°F	Każda ze stref: +5°C do +20°C/ +41°F do +68°F
Klasa efektywności energetycznej:	G	
Zużycie energii:	98,55 kWh/rok	149,29 kWh/rok
Klasa klimatyczna:	ST (+16°C do +38°C/+61°F do +100°F)	
Temperatura otoczenia podczas eksploatacji:	0°C do +38°C/+32°F do +100°F	
Emisja hałasu:	39 dBA	41 dBA
Wymiary S x G x W w mm/calach (z uchwytem):	717 x 622 x 977/ 28,2 x 24,5 x 38,5	1249 x 622 x 977/ 49,2 x 24,5 x 38,5
Masa:	69,3 kg/153 lbs	113,4 kg/250 lbs
Centrum barowe:	MoBar51SZAC	MoBar100DZAC
Pojemność Standardowe butelki z winem: Standardowe puszki 0,33 l:	maks. 19 maks. 70	maks. 39 maks. 155
Czynnik chłodniczy:	R600a	
Masa:	22 g/0,78 oz	28 g/0,99 oz
Wysokie ciśnienie:	220 psig	270 psig
Niskie ciśnienie:	43 psig	105 psig

Dalsze informacje na temat produktu można uzyskać za pośrednictwem umieszczonego na etykiecie energetycznej kodu QR (patrz rysunek) lub na stronie eprel.ec.europa.eu.

Dôkladne si prečítajte tento návod a dodržiavajte všetky pokyny, usmernenia a varovania uvedené v tomto návode k výrobku, aby sa zaručilo, že výrobok sa vždy bude správne inštalovať, používať a udržiavať. Tento návod **MUSÍ** zostať priložený k výrobku.

Používaním tohto výrobku týmto potvrdzujete, že ste si dôkladne prečítali všetky pokyny, usmernenia a varovania a že rozumiete a súhlasíte s dodržiavaním všetkých uvedených podmienok. Súhlasíte, že tento výrobok budete používať len v súlade so zamýšľaným použitím a v súlade s pokynmi, usmerneniami a varovania uvedenými v tomto návode k výrobku, ako aj v súlade so všetkými platnými zákonmi a nariadeniami. V prípade, že si neprečítate a nebudete sa riadiť pokynmi a varovaniami uvedenými v tomto návode, môže mať za následok vaše poranenie alebo poranenie iných osôb, poškodenie vášho výrobku alebo poškodenie majetku v jeho blízkosti. Tento návod k výrobku vrátane pokynov, usmernení a varovaní, a súvisiaca dokumentácia môže podliehať zmenám a aktualizáciám. Najaktuálnejšie informácie o výrobku nájdete na adrese dometic.com.

Obsah

1	Vysvetlenie symbolov	240
2	Bezpečnostné pokyny	241
3	Rozsah dodávky	244
4	Príslušenstvo	245
5	Používanie v súlade s určením	245
6	Technický opis	246
7	Montáž rukovätí	249
8	Obsluha	249
9	Čistenie a údržba	250
10	Odstraňovanie porúch	253
11	Záruka	254
12	Likvidácia	254
13	Technické údaje	255

1 Vysvetlenie symbolov



VÝSTRAHA!

Bezpečnostný pokyn: Označuje nebezpečnú situáciu, ktorej následkom môže byť smrť alebo vážne zranenie, ak sa jej nezabráni.



UPOZORNENIE!

Bezpečnostný pokyn: Označuje nebezpečnú situáciu, ktorej následkom môže byť malé alebo stredne ťažké zranenie, ak sa jej nezabráni.

**POZOR!**

Označuje situáciu, ktorej následkom môže byť poškodenie majetku, ak sa jej nezabráni.

**POZNÁMKA**

Doplnkové informácie týkajúce sa obsluhy výrobku.

2 Bezpečnostné pokyny



VÝSTRAHA! Nedodržanie týchto varovaní môže mať za následok smrť alebo vážne poranenie.

Nebezpečenstvo úrazu elektrickým prúdom

- Keď zariadenie vykazuje viditeľné poškodenia, nesmiete ho uvádzať do prevádzky.
- Ak je pripájací kábel tohto chladiaceho zariadenia poškodený, musí jeho výmenu vykonať výrobca alebo jeho servisný technik alebo podobne spôsobilá osoba, aby sa zabránilo bezpečnostným rizikám.
- Opravy na tomto zariadení smie vykonávať len spôsobilý personál. Nesprávne opravy môžu zapríčiniť vážne riziká.
- Chladiace zariadenie je kompletne odpojené od napájania iba vtedy, keď platí nasledujúce:
 - Zástrčka zariadenia bola vytiahnutá.
 - Poistka elektrickej siete bola vypnutá.
- Nesprávne použitie uzemnenej zástrčky môže zapríčiniť riziko úrazu elektrickým prúdom. Tento spotrebič musí byť správne a riadne uzemnený pre vašu bezpečnosť. Elektrický kábel tohto zariadenia je vybavený so zástrčkou s tromi vidlicami, ktorá pasuje do štandardnej nástennej zásuvky s tromi otvormi na minimalizovanie možnosti úrazu elektrickým prúdom. Za žiadnych okolností neodstrihnite ani neodstráňte tretiu (uzemňovaciu) vidlicu z dodaného elektrického kábla. Toto zariadenie musí byť riadne uzemnené pre bezpečnosť osôb.
- Nestriekajte vodu na spotrebič. Môže spôsobiť zlyhanie elektrických súčiastok a spôsobiť úraz elektrickým prúdom.

Nebezpečenstvo požiaru

- Pri umiestňovaní zariadenia sa ubezpečte, že napájací kábel nie je zachytený alebo poškodený.

- Neumiestňuje žiadne viacnásobné prenosné zásuvky alebo prenosné napájacie adaptéry na zadnú stranu zariadenia.
- Nepoužívajte žiadne mechanické predmety alebo iné prostriedky na urýchlenie procesu rozmrazovania, okrem prípadu, keď ich výrobca odporúča na tento proces.
- Nepoškodte chladiaci okruh.
V akomkoľvek prípade poškodenia:
 - Zariadenie odpojte od zdroja napätia.
 - Vyhnite sa otvorenému plameňu a všetkému, čo vytvára iskry.
- Unikajúce chladiivo môže vytvoriť horľavú zmes plynu a vzduchu v príliš malých miestnostiach.

Nebezpečenstvo ohrozenia zdravia

- Toto zariadenie smú používať deti od 8 rokov a osoby so zníženými psychickými, zmyslovými alebo mentálnymi schopnosťami a vedomosťami, keď sú pod dozorom alebo keď boli poučené o bezpečnom používaní zariadenia a chápu, aké riziká z toho vyplývajú.
- Deti sa nesmú hrať so zariadením.
- Čistenie a bežnú údržbu nesmú vykonávať deti bez dozoru.
- Deti vo veku od 3 do 8 rokov smú vkladať potraviny do chladiacich zariadení a tiež ich z nich vyberať.

Nebezpečenstvo výbuchu

- V chladiacom zariadení neskladujte látky, u ktorých hrozí nebezpečenstvo výbuchu napr. sprejové nádoby s horľavým hnacím plynom.

Nebezpečenstvo iskiev a výbuchu

- Nepoužívajte žiadne elektrické vybavenie v úložných priehradkách zariadenia, pokiaľ nejde o typy odporúčané výrobcom.



UPOZORNENIE! Nedodržanie týchto upozornení môže mať za následok ľahké alebo stredne ťažké zranenie.

Nebezpečenstvo úrazu elektrickým prúdom

- Pred uvedením chladiaceho zariadenia do prevádzky dbajte na to, aby boli prívod a zástrčka suché.
- Chladiace zariadenie odpojte od zdroja napätia
 - pred každým čistením a údržbou,
 - po každom použití.

Nebezpečenstvo ohrozenia zdravia

- Otvorenie chladiaceho zariadenia na dlhšiu dobu môže spôsobiť výrazné zvýšenie teploty v priehradkách zariadenia.
- Pravidelne čistite povrchy, ktoré môžu prísť do kontaktu s potravinami a prístupnými systémami na odvádzanie kondenzátu.

**POZOR! Nebezpečenstvo poškodenia**

- Skontrolujte, či sa údaje o napätí v tomto návode zhodujú s údajmi zdroja napätia. Tieto údaje sa musia zhodovať, aby sa zabránilo riziku poškodenia zariadenia. Ak máte akékoľvek pochybnosti, konzultujte to s kvalifikovaným elektrikárom.
- Nepoužívate parný čistič na čistenie zariadenia. Para sa môže dostať k elektrickým súčiastkam a spôsobiť skrat.
- Vyhnite sa umiestneniu zariadenia vo vlhkých priestoroch.
- Pripojte chladiace zariadenie s pripájacím káblom pre striedavé napätie na sieť so striedavým napätím.
- Zástrčku nikdy nevyťahujte zo zásuvky za kábel.
- Nepoužívajte príslušenstvo, ktoré nie je odporúčané výrobcom. Môže to viesť k poraneniam a materiálным škodám.
- Neopierajte sa o zariadenie.
- Nelezte na zariadenie.
- Nenakláňajte zariadenie, najmä keď je plne naložené.
- Umiestnite zariadenie mimo dosahu priameho slnečného žiarenia a zdrojov tepla (pec, ohrievač, radiátor atď.). Priame slnečné žiarenie môže poškodiť akrylový lak a zdroje tepla môžu zvýšiť spotrebu elektrickej energie. Extrémne nízke teploty okolia môžu tiež spôsobiť nesprávne fungovanie zariadenia.
- Počas obdobia vysokej vlhkosti sa na vonkajšom povrchu sklenených dverí môže tvoriť kondenzovaná voda. Keď úroveň vlhkosti poklesne, táto kondenzovaná voda sa stratí.
- Pred prvým použitím vyčistite vnútro chladiaceho zariadenia (pozri kap. „Čistenie a údržba“ na strane 250). Po umiestnení spotrebiča do konečnej polohy počkajte 1–1,5 hodiny, aby sa chladiivo ustálilo, a až potom ho pripojte k zdroju napätia.

3 Rozsah dodávky

3.1 MoBar 300S

Položka na obr. 1, strane 3	Opis	Počet
1	Nápojové centrum MoBar51SZAC	1
2	Bočný stól	1
3	Zásobník na fľaše	1
4	Doska na krájanie	1
5	Držiak na utierky	1
6	Rukoväť dverí	1
7	Legenda	2

3.2 MoBar 550S

Položka na obr. 2, strane 4	Opis	Počet
1	Nápojové centrum MoBar100DZAC	1
2	Servírovací podnos	1
3	Doska na krájanie	1
4	Zásobník na fľaše	1
5	Nádoba na ľad	1
6	Držiak na utierky	1
7	Rukoväť dverí	1
8	Legenda	2

4 Príslušenstvo

Dostupné ako príslušenstvo (niektoré sú súčasťou dodávky):

Opis	Č. výr.
Zásobník na fľaše MoBar 300/550 SR	9600028662
Bočný stôl vrátane dosky na krájanie MoBar 300/550 EXT	9600028666
Ochranný obal MoBar 300 PC	9600028674
Ochranný obal MoBar 550S PC	9600028676
Doska na krájanie MoBar CB	9600028668
Servírovací podnos MoBar ST	9600028670
Nádoba na ľad MoBar FIC	9600029366

V prípade otázok týkajúcich sa príslušenstva sa obráťte na vášho lokálneho servisného partnera.

5 Používanie v súlade s určením

Spotrebič na skladovanie nápojov (tiež sa nazýva nápojové centrum) je určený výlučne na skladovanie nápojov a reguláciu teploty nápojov. Je vhodný ako mobilné exteriérové nápojové centrum.

Toto nápojové centrum nie je určené na použitie ako spotrebič na zabudovanie.

Nápojové centrum je určené výlučne na skladovanie nápojov.

- V zariadení sa smú skladovať len zatvorené a zapečatené fľaše.
- Nápojové centrum nie je vhodné na skladovanie liekov alebo mrazenie potravín.

Toto nápojové centrum je vhodné iba na použitie na určený účel a použitie v súlade s týmto návodom.

Tento návod obsahuje informácie, ktoré sú nevyhnutné pre správnu inštaláciu a/alebo obsluhu nápojového centra. Chybná inštalácia a/alebo nesprávna obsluha či údržba bude mať za následok neuspokojivý výkon a možnú poruchu.

Výrobca nenesie žiadnu zodpovednosť za akékoľvek poranenia či škody na výrobku spôsobené:

- nesprávnou montážou alebo pripojením vrátane nadmerného napätia
- nesprávnou údržbou alebo použitím iných ako originálnych náhradných dielov poskytnutých výrobcom

- Zmeny produktu bez výslovného povolenia výrobcu
- Použitie na iné účely než na účely opísané v návode

Firma Dometic si vyhradzuje právo na zmenu vzhľadu a technických parametrov výrobku.

6 Technický opis

Prehľad: obr. **3**, strane 5

Položka	Označenie
1	Držiak na utierky
2	Chladič na ľad
3	Nechladiaca priehradka
4	Pripájací kábel
5	Nápojové centrum MoBar 51SZAC: Obsahuje 2 drevené police MoBar 100DZAC: Obsahuje 2 drevené police a 1 kovovú policu
6	Iba model MoBar 550S: Nechladiaca výsuvná priehradka

Dometic MoBar 300S a MoBar 550S sú vyrobené z nerezovej ocele a odolajú všetkým poveternostným podmienkam a oslavám s množstvom ľudí. Kolieska sú skonštruované pre použitie v náročných podmienkach. Chladič na ľad uchováva nápoje studené.

Zásobník na fľaše a bočný stôl je možné demontovať.

Na dosiahnutie najhospodárnejšej spotreby energie nastavte teplotu čo možno najbližšie k teplote okolia.

Chladiaca priehradka disponuje nasledujúcimi funkciami:

- Dotykové tlačidlá
- Automatické odmrazovanie
- Dvierka neprepúšťajúce UV žiarenie
- Ventilátor na udržiavanie konštantnej vnútornej klímy
- Vyberateľné úložné police na ukladanie fliaš
- Vnútorne LED osvetlenie



- Funkcia pamäte teploty: Nastavená teplota sa uloží do pamäte, aj keď je zariadenie vypnuté.
- Sledovanie teploty: Ak sa vnútorná teplota niektorej zóny výrazne odkloní od nastavenej teploty, zaznie výstražný signál a začne blikať ukazovateľ teploty.
- **MoBar51SZAC:**
 - Kapacita až pre 19 štandardných vínových fliaš alebo až pre 70 štandardných plechoviek 0,33 l
 - Nastaviteľná teplotná zóna (2 °C až 20 °C (36 °F až 68 °F))
- **MoBar100DZAC:**
 - Kapacita až pre 39 štandardných vínových fliaš alebo až pre 155 štandardných plechoviek 0,33 l
 - Dve samostatné zóny s nastaviteľnou teplotou (každá 5 °C až 20 °C (41 °F až 68 °F))

Spodná teplotná zóna  je ideálna na skladovanie bieleho a červeného vína.





Horná teplotná zóna  je vhodná na skladovanie šampanského, bieleho vína a nápojov, ako napríklad vody, piva atď.











POZNÁMKA – Iba model MoBar100DZAC

- Teplota **spodnej** teplotnej zóny  musí byť rovnaká alebo vyššia ako teplota **hornej** teplotnej zóny .
- Zariadenie funguje najlepšie vtedy, keď teplotný rozdiel medzi dvomi zónami je aspoň 4 °C (7 °F).

Ovládací panel MoBar51SZAC

Č. na obr. 4, strane 6	Symbol	Opis
1		Zapína alebo vypína spotrebič
2		Zapína alebo vypína vnútorné osvetlenie
3	–	Ukazuje aktuálnu teplotu
4		Zvýši nastavenú teplotu o 1 °C alebo 1 °F
5		Zníži nastavenú teplotu o 1 °C alebo 1 °F

Ovládací panel MoBar100DZAC

Č. na obr. 5, strane 6	Symbol	Opis
1		Zapína alebo vypína spotrebič
2		Zvýši nastavenú teplotu hornej teplotnej zóny o 1 °C alebo 1 °F
3		Zníži nastavenú teplotu hornej teplotnej zóny o 1 °C alebo 1 °F
4		Ukazuje aktuálnu teplotu hornej zóny
5		Ukazuje aktuálnu teplotu spodnej zóny
6		Zvýši nastavenú teplotu spodnej teplotnej zóny o 1 °C alebo 1 °F
7		Zníži nastavenú teplotu spodnej teplotnej zóny o 1 °C alebo 1 °F
8		Zapína alebo vypína vnútorné osvetlenie

7 Montáž rukovätí

- ▶ Postupujte podľa obrázka (obr. **6**, strane 7).

8 Obsluha

8.1 Tipy pre úsporu energie

- Neotvárajte nápojové centrum častejšie, ako je to potrebné.
- Dvere nápojového centra nenechávajte otvorené dlhšie, ako je nevyhnutné.
- Kondenzátor v pravidelných intervaloch očistíte od prachu a nečistôt.

8.2 Pokyny k miestu montáže

- Zariadenie nesmie byť vystavené priamemu slnečnému žiareniu, pretože to vedie k vyššej spotrebe energie.
- Podklad musí byť rovný a dostatočne stabilný, aby uniesol zariadenie s plnou nosnosťou.
- Zariadenie musí byť dostatočne vetrané. Vetracie drážky na prednej strane zariadenia nesmú byť zakryté.
- Zariadenie je navrhnuté na použitie pri rozsahu teploty okolia 0 °C až +38 °C (+32 °F až +100 °F).

8.3 Skladovanie fliaš

- Skladujte iba fľaše a plechovky, ktoré sú zatvorené a zapečatené.
- Zariadenie nadmerne nepreťažujte.
- Uskladnite fľaše podľa obrázku (obr. **7**, strane 7).
- Nezakrývajte police s hliníkovou fóliou alebo iným predmetmi, pretože tieto narúšajú cirkuláciu vzduchu.
- Po výpadku prúdu alebo ak zariadenie bolo vypnuté, počkajte 3 až 5 minút, skôr než ho znovu zapnete.

8.4 Obsluha zariadenia

- ▶ Montáž alebo demontáž zásobníka na fľaše (obr. **8**, strane 8).
- ▶ Montáž alebo demontáž bočného stola (príslušenstvo pre MoBar 550S) (obr. **9**, strane 9).
- ▶ Použitie chladiča na ľad (obr. **10**, strane 10).
- ▶ Vyprázdnenie chladiča na ľad (obr. **11**, strane 11).
- ▶ Pripojenie zdroja napájania (obr. **12**, strane 12).
- ▶ Zapnutie/vypnutie nápojového centra (obr. **13**, strane 12).
- ▶ Zapnutie/vypnutie osvetlenia, keď sú dvere zatvorené (obr. **14**, strane 12).
MoBar 51SZAC: Môžete nastaviť, že osvetlenie bude vždy zapnuté alebo vypnuté, bez ohľadu na to, či sú dvere otvorené alebo zatvorené.
MoBar 100DZAC: Osvetlenie je vždy zapnuté, keď sú dvere otvorené.
- ▶ **Iba model MoBar 51SZAC:** Zapnutie/vypnutie osvetlenia, nezávisle od toho, či sú dvere otvorené alebo zatvorené (obr. **15**, strane 13).
- ▶ Zmena jednotky teploty (°C/°F) (obr. **16**, strane 13).
- ▶ Zmena teploty (obr. **17**, strane 14).
- ▶ Signalizovanie nastavenej teploty (obr. **18**, strane 15).
- ▶ Vybratie úložných políc (obr. **19**, strane 15).

9 Čistenie a údržba



UPOZORNENIE!

Pred čistením a údržbou vždy vyťahnite zástrčku.



POZOR!

- Zariadenie nikdy nečistíte pod tečúcou vodou alebo vo vode na riad. Na čistenie nepoužívajte ostré čistiace prostriedky alebo tvrdé predmety či škrabky, pretože by mohli poškodiť zariadenie.
- Zabezpečte, aby sa vo vetracích a odvetšňovacích otvoroch nenachádzali nečistoty, aby bolo možné z vnútorného priestoru odvádzať teplo a zariadenie sa tak nepoškodilo.

9.1 Údržba a čistenie

- ▶ Očistite police s jemným čistiacim prostriedkom.
- ▶ Ovládací panel utrite iba s mierne navlhčenou handričkou.
- ▶ Zariadenie umyte zvonku s mierne navlhčenou handričkou a jemným čistiacim prostriedkom. Potom ho poumývajte s čistou vodou a povrch usušte s handrou.
- ▶ **Iba model MoBar 550:** Príležitostne vyčistite zberač vody vnútri.

9.2 Zazimovanie, dlhodobé uskladnenie

Zazimovanie sa odporúča, keď najnižšia denná teplota okolia je nižšia ako 0 °C/+32 °F.

1. Vypnite zariadenie.
2. Zariadenie odpojte od zdroja napätia.
3. Vyberte všetok obsah.
4. Skontrolujte zariadenie na akékoľvek trhliny a praskliny, v ktorých by sa mohli nahromadiť nečistoty a úlomky.
5. Utrite všetky vnútorné povrchy s antibakteriálnym čističom. Potom opláchnite všetky vnútorné povrchy s čistou vodou, aby ste odstránili akékoľvek zvyšky čističa.
6. Tesnenie dverí dôkladne očistite s antibakteriálnym čističom. Potom ho opláchnite s čistou vodou, aby ste odstránili akékoľvek zvyšky čističa.
7. Vonkajšie povrchy dôkladne očistite s čističom schváleným na nerezové povrchy (pozri kap. „Údržba nerezovej ocele“ na strane 251).
Naneste film automobilového vosku na ochranu pred tvorbou vlhkosti, nečistôt a nánosov, ktoré sa môžu hromadiť na povrchoch počas obdobia zazimovania.
8. Nechajte dvere otvorené, aby zariadenie mohlo úplne vyschnúť, skôr než zatvoríte dvere.
9. Uskladnite zariadenie v interiéri na teplom mieste.

9.3 Údržba nerezovej ocele

Nerezová oceľ je trvanlivý, antikorozívny a veľmi hygienický materiál. Nerezová oceľ má celistvý, neporózny povrch. Vďaka tomu je čistením povrchu možné ľahko odstrániť baktérie.

Nerezová oceľ je nárazuvzdorná a odoláva mechanickému napätiu a tepelným šokom. Používanie, čistenie alebo teplotné výkyvy nespôsobujú praskliny alebo trhliny, v ktorých sa môžu ukladať zárodky alebo nečistoty.

Predchádzanie poškodeniu



POZOR! Nebezpečenstvo poškodenia

Nerezová oceľ môže aj napriek svojim vlastnostiam starnúť, môže sa poškodiť alebo korodovať. Dodržiavajte nasledujúce pokyny, aby ste tomu zabránili.

- Nepoužívajte čistiace prostriedky s obsahom chlóru alebo zlúčeniny chlóru (chlorovodík/kyselina chlorovodíková, prípravky na báze chlóru, prípravky na odstránenie vodného kameňa atď.).
- Nepoužívajte čistiace prostriedky na strieborné predmety.
- Nepoužívajte abrazívne huby, kefy alebo leštiace kotúče vyrobené z iných kovov alebo zliatin (napr. oceľ, hliník, mosadz atď.). Tiež nepoužívajte nástroje, ktoré boli predtým použité na spracovanie alebo čistenie iných kovov alebo zliatin. Oboje vyššie spomenuté prostriedky môžu kontaminovať nerezovú oceľ a spôsobiť nepríťažlivé škvrny. Abrazívne huby a kefy vyrobené z nerezovej ocele je možné použiť v prípade, ak nezanechávajú škrabance.
- Nenechávajte kovové predmety (plechovky, predmety dennej potreby atď.) alebo leptavé zvyšky potravín (kola, citrón / kyselina citrónová, paradajky, víno, soľ atď.) dlhšiu dobu na povrchoch z nerezovej ocele, pretože tým hrozí riziko vzniku kontaktnej korózie na povrchu.
- Zakryte povrchy z nerezovej ocele počas činností v ich blízkosti, pri ktorých vznikajú hobliny alebo nečistoty.

Ošetrovanie a čistenie



VÝSTRAHA! Nebezpečenstvo ohrozenia zdravia

Mnohé čistiace prostriedky (napr. acetón, etylalkohol) môžu byť horľavé, korozívne a nebezpečné.

Vždy si prečítajte informácie na obale (najmä bezpečnostné pokyny), **predtým** než ich použijete.

- Povrch z nerezovej ocele čistíte pravidelne a hneď ako sa znečistí.
- Vo všeobecnosti stačí, keď povrch z nerezovej ocele očistíte s teplou vodou a bežným prostriedkom na umývanie riadu, potom ho opláchnite s množstvom vody a usušte ho s mäkkou utierkou.
Poznámka: Je dôležité, aby ste povrch osušili, pretože voda môže zanechať biele škvrny (vodný kameň).
- Časté umývanie nemá absolútne žiadny vplyv na povrchy z nerezovej ocele, a preto sa môžu čistiť ľubovoľne často bez akýchkoľvek problémov.

10 Odstraňovanie porúch

Ak nedokázate vyriešiť problém sami, obráťte sa na oddelenie služieb zákazníkom (pozri zadnú stranu).

Problém	Možná príčina	Náprava
Zariadenie nefunguje.	Zariadenie nie je pripojené k zdroju napájania	Pripojte zariadenie.
	Zariadenie je vypnuté	Zapnite zariadenie.
	Prúdový chránič alebo poistka zareagovali	Zapnite prúdový chránič alebo vymeňte poistku.
Zariadenie nie je dostatočne studené.	Teplota nie je správne nastavená	Skontrolujte nastavenú teplotu.
	Teplota okolia si môže vyžadovať nastavenie vyššej teploty	Nastavte vyššiu teplotu.
	Dvere boli často otvárané	Dvere neotvárajte častejšie, ako je to potrebné.
	Dvere nie sú správne zatvorené	Dvere správne zatvorte.
	Dvere hermeticky netesnia	Skontrolujte tesnenie dverí a vyčist'ite ho alebo vymeňte.
Zariadenie sa samočinne zapína a vypína.	Do priehradky boli nedávno doplnené nové fľaše	Nechajte zariadenie nejakú dobu bežať, kým nebude dosiahnutá nastavená teplota.
	Dvere boli často otvárané	Dvere neotvárajte častejšie, ako je to potrebné.
	Dvere nie sú správne zatvorené	Dvere správne zatvorte.
	Dvere hermeticky netesnia	Skontrolujte tesnenie dverí a vyčist'ite ho alebo vymeňte.
Osvetlenie nefunguje.	Zariadenie nie je pripojené k zdroju napájania	Pripojte zariadenie.
	Prúdový chránič alebo poistka zareagovali	Zapnite prúdový chránič alebo vymeňte poistku.
	Osvetlenie vypnuté na ovládacom paneli	Zapnite osvetlenie.

Problém	Možná příčina	Náprava
Zariadenie je zdanlivo hlučné.	Hluk je pravdepodobne zapríčinený chladivom, čo je normálny jav. Na konci každého cyklu budete počuť zvuky, ktoré spôsobuje prúdenie chladiva. Ak dôjde ku kolísaniu teploty, sťahovanie a rozpínanie vnútorných stien môže spôsobiť praskanie a pukanie. Vysoká teplota okolia vedie k nepretržitej prevádzke kompresora, čo zase vedie k veľkej hlučnosti.	
Dvere sa nezatvárajú správne.	Znečistené tesnenie dverí Police nie sú správne vložené	Očistíte tesnenie dverí. Skontrolujte police a znovu ich správne vložte.
LED signalizuje <i>E1</i> , <i>E2</i> alebo <i>E7</i> .	Snímač teploty ventilátora vnútri zariadenia signalizuje chybu	Opravu môže vykonať iba autorizovaný zákaznícky servis.

11 Záruka

Platí zákonom stanovená záručná lehota. Ak je výrobok poškodený, obráťte sa na svojho predajcu alebo pobočku výrobcu vo svojej krajine (pozrite dome-tic.com/dealer).

Ak žiadate o vybavenie opravy alebo nárokov vyplývajúcich zo záruky, k zaslanému výrobku musíte priložiť nasledujúce dokumenty:

- kópiu faktúry s dátumom kúpy
- dôvod reklamácie alebo opis chyby

12 Likvidácia

- Vždy, keď je to možné, umiestnite obalový materiál do príslušných nádob na recyklovaný odpad.



Informujte sa v najbližšom recyklačnom stredisku alebo u svojho špecializovaného predajcu o likvidácii výrobku v súlade s príslušnými predpismi týkajúcimi sa likvidácie.

13 Technické údaje

	MoBar300S	MoBar550S
Napätie:	220–240 V/50 Hz	
Teplotný rozsah:	+2 °C až +20 °C/ +36 °F až +68 °F	Každá zóna: +5 °C až +20 °C/ +41 °F až +68 °F
Trieda energetickej účinnosti:	G	
Spotreba energie:	98,55 kWh/rok	149,29 kWh/rok
Klimatická trieda:	ST (+16 °C až +38 °C/+61 °F až +100 °F)	
Použitie pri určenej teplote okolia:	0 °C až +38 °C/+32 °F až +100 °F	
Emisie hluku:	39 dBA	41 dBA
Rozmery Š × H × V v mm/v palcoch (vrátane rukoväti):	717 × 622 × 977/ 28,2 × 24,5 × 38,5	1249 × 622 × 977/ 49,2 × 24,5 × 38,5
Hmotnosť:	69,3 kg/153 lbs	113,4 kg/250 lbs
Nápojové centrum:	MoBar51SZAC	MoBar100DZAC
Objem Štandardné vínové fľaše: Štandardné plechovky 0,33 l:	max. 19 max. 70	max. 39 max. 155
Chladiace médium:	R600a	
Množstvo:	22 g/0,78 oz	28 g/0,99 oz
Vysoký tlak:	220 psig	270 psig
Nízky tlak:	43 psig	105 psig

Ďalšie informácie o výrobku získate prostredníctvom QR kódu na energetickom štítku (pozri obrázky) alebo na stránke eprel.ec.europa.eu.

Pečlivě si prosím přečtěte a dodržujte všechny pokyny, směrnice a varování obsažené v tomto návodu k výrobku, abyste měli jistotu, že výrobek budete vždy správně instalovat, používat a udržovat. Tyto pokyny MUSÍ být uchovávány v blízkosti výrobku.

Používáním výrobku tímto potvrzujete, že jste si pečlivě přečetli všechny pokyny, směrnice a varování a že rozumíte podmínkám uvedeným v tomto dokumentu a souhlasíte s nimi. Souhlasíte s používáním tohoto výrobku pouze k určenému účelu a použití a v souladu s pokyny, směrnicemi a varováními uvedenými v tomto návodu k výrobku a v souladu se všemi příslušnými zákony a předpisy. Pokud si nepřečtete a nebudete dodržovat zde uvedené pokyny a varování, může to vést ke zranění vás i ostatních, poškození vašeho výrobku nebo poškození jiného majetku v okolí. Tento návod k výrobku, včetně pokynů, směrnic a varování a související dokumentace může být předmětem změn a aktualizací. Aktuální informace o výrobku naleznete na dometic.com.

Obsah

1	Vysvětlení symbolů	256
2	Bezpečnostní pokyny	257
3	Obsah dodávky	260
4	Příslušenství	261
5	Použití v souladu s účelem	261
6	Technický popis	262
7	Montáž rukojetí	265
8	Obsluha	265
9	Čištění a péče	266
10	Odstraňování poruch a závad	269
11	Záruka	270
12	Likvidace	270
13	Technické údaje	271

1 Vysvětlení symbolů



VÝSTRAHA!

Bezpečnostní pokyn: Označuje nebezpečnou situaci, která, pokud se jí nezabrání, může mít za následek smrt nebo vážné zranění.



UPOZORNĚNÍ!

Bezpečnostní pokyn: Označuje nebezpečnou situaci, která, pokud se jí nezabrání, může mít za následek lehké nebo středně těžké zranění.

**POZOR!**

Označuje nebezpečnou situaci, která, pokud se jí nezabrání, může mít za následek majetkové škody.

**POZNÁMKA**

Doplňující informace týkající se obsluhy výrobku.

2 Bezpečnostní pokyny



VÝSTRAHA! Nedodržení těchto varování by mohlo mít za následek smrt nebo vážné zranění.

Nebezpečí usmrcení elektrickým proudem

- V případě, že je přístroj viditelně poškozen, nesmíte ho používat.
- Pokud je přívodní kabel tohoto chladicího přístroje poškozen, musí být vyměněn výrobcem, zástupcem servisu nebo odborníkem s podobnou kvalifikací tak, aby nevzniklo nebezpečí.
- Opravy tohoto přístroje smějí provádět pouze kvalifikovaní pracovníci. Nesprávné opravy mohou způsobit značné nebezpečí.
- Chladicí přístroj je zcela izolován od přívodu elektrické energie pouze při dodržení následujících podmínek:
 - Zařízení je odpojené.
 - Síťová pojistka je vypnutá.
- Při nesprávném použití uzemněné zástrčky hrozí nebezpečí úrazu elektrickým proudem. V zájmu vaší bezpečnosti by zařízení mělo být řádně uzemněné. Napájecí kabel tohoto zařízení je zakončen třípólovou zástrčkou, určenou k zapojení do standardních třípólových zásuvek ve zdi, aby se minimalizovalo riziko úrazu elektrickým proudem. V žádném případě neodřezávejte nebo jinak neodstraňujte třetí (zemnicí) kolík dodávaného napájecího kabelu. Pro zajištění osobní bezpečnosti musí být tento přístroj řádně uzemněn.
- Na přístroj nestříkejte vodu. Mohlo by dojít k poruše elektrických součástí a následnému úrazu elektrickým proudem.

Nebezpečí požáru

- Při umístění přístroje se ujistěte, že není zachycen nebo poškozen přívodní kabel.
- Přenosné vícenásobné zásuvky nebo přenosné napájecí zdroje neumísťujte v zadní části přístroje.

- K urychlení procesu rozmrazování nepoužívejte žádné mechanické předměty ani jiné prostředky s výjimkou těch, které k tomu byly doporučeny výrobcem.
- Okruh chladiva se nesmí poškodit.
V případě poškození:
 - Odpojte přístroj od elektrického napájení.
 - Zabraňte otevřeným plamenům a všem zdrojům jisker.
- Unikající chladivo může v příliš malých místnostech vytvořit hořlavou směs plynu se vzduchem.

Nebezpečí ohrožení zdraví

- Tento přístroj mohou používat děti od 8 let a osoby se sníženými fyzickými, smyslovými nebo duševními schopnostmi nebo s nedostatečnými zkušenostmi a znalostmi, pokud jsou pod dohledem nebo obdržely pokyny týkající se používání přístroje bezpečným způsobem a porozuměly souvisejícím nebezpečím.
- Děti si s přístrojem nesmí hrát.
- Čištění a běžnou údržbu nesmějí provádět děti bez dozoru.
- Děti ve věku 3 až 8 let smí chladicí přístroj plnit a vyprazdňovat.

Nebezpečí výbuchu

- Neskladujte v chladicím přístroji výbušné látky, jako např. spreje s hořlavým hnacím plynem.

Nebezpečí jisker a výbuchu

- V úložném prostoru přístroje nepoužívejte žádné elektrické vybavení, pokud se nejedná o typ doporučený výrobcem.



UPOZORNĚNÍ! Nedodržení těchto upozornění by mohlo mít za následek lehké nebo střední zranění.

Nebezpečí usmrcení elektrickým proudem

- Před uvedením chladicího přístroje do provozu zkontrolujte, zda jsou přírodní vedení a zástrčka suché.
- Odpojte chladicí přístroj od elektrického napájení
 - před každým čištěním a údržbou,
 - po každém použití.

Nebezpečí ohrožení zdraví

- Otevření chladicího přístroje na delší dobu může způsobit značné zvýšení teploty v přihrádkách přístroje.
- Pravidelně čistěte povrchy, které se mohou dostat do kontaktu s potravinami a přístupnými odtokovými systémy.

**POZOR! Nebezpečí poškození**

- Zkontrolujte, zda údaj o napětí v tomto návodu odpovídá údajům pro zdroj napájení. Tato hodnota musí odpovídat, jinak by hrozilo poškození přístroje. V případě pochyb se poraďte s kvalifikovaným elektrikářem.
- K čištění přístroje nepoužívejte parní čistič. Pára by mohla proniknout do elektrických součástí a způsobit zkrat.
- Přístroj nedávejte do vlhkých prostor.
- Připojte chladicí přístroj přívodním kabelem na střídavý proud k přípojce na střídavý proud.
- Nikdy nevytahujte zástrčku ze zásuvky tahem za kabel.
- Nepoužívejte příslušenství, které nebylo doporučeno výrobcem. Může dojít k úrazům a poškození materiálu.
- Nenaklánějte se nad přístroj.
- Nelezte na přístroj.
- Nenaklápejte přístroj, zejména je-li plně naložen.
- Přístroj umístěte tak, aby na něj nedopadalo přímé sluneční záření a aby se nenacházel u zdrojů tepla (u sporáku, topení, radiátoru atd.). Přímé sluneční záření může poškodit akrylový nátěr a blízkost zdrojů tepla může zvyšovat spotřebu energie. Správné fungování přístroje může narušit i extrémně chladné okolní prostředí.
- Během období s vysokou vlhkostí může na vnějším povrchu skleněných dvířek docházet k určité kondenzaci. Tato kondenzace po poklesu úrovně vlhkosti zase zmizí.
- Před prvním použitím vyčistěte vnitřek chladicího přístroje (viz kap. „Čištění a péče“ na straně 266). Po postavení přístroje na konečné místo určení počkejte 1–1,5 h, než jej zapojíte do elektrické zásuvky, aby se usadilo chladivo.

3 Obsah dodávky

3.1 MoBar 300S

Položka na obr. 1, strana 3	Popis	Množství
1	Nápojové centrum MoBar 51SZAC	1
2	Postranní stolek	1
3	Příruční přihrádka	1
4	Krájecí prkénko	1
5	Rukojeť tyče na ručníky	1
6	Rukojeť	1
7	Klíč	2

3.2 MoBar 550S

Položka na obr. 2, strana 4	Popis	Množství
1	Nápojové centrum MoBar 100DZAC	1
2	Servírovací podnos	1
3	Krájecí prkénko	1
4	Příruční přihrádka	1
5	Zásobník na led a oblohu	1
6	Rukojeť tyče na ručníky	1
7	Rukojeť	1
8	Klíč	2

4 Příslušenství

Dostupné jako příslušenství (něco je součástí dodávky):

Popis	Č. výr.
Příruční přihrádka MoBar300/550 SR	9600028662
Postranní stolek, včetně krájecího prkénka MoBar 300/550 EXT	9600028666
Ochranný kryt MoBar 300 PC	9600028674
Ochranný kryt MoBar 550S PC	9600028676
Krájecí prkénko MoBar CB	9600028668
Servírovací podnos MoBar ST	9600028670
Zásobník na led a oblohu MoBar FIC	9600029366

V případě dotazů ohledně příslušenství kontaktujte místního servisního partnera.

5 Použití v souladu s účelem

Toto zařízení k uchovávání nápojů (dále také nápojové centrum) je určeno výhradně k uchovávání a udržování teploty nápojů. Je vhodné jako mobilní nápojové centrum do exteriéru.

Toto nápojové centrum není určeno k použití jako vestavný spotřebič.

Toto nápojové centrum je určeno k uchovávání nápojů.

- V zařízení mohou být uchovávány pouze uzavřené a stále utěsněné láhve.
- Nápojové centrum není vhodné k uchovávání léků nebo mražených potravin.

Toto nápojové centrum je vhodné pouze k určenému účelu a použití v souladu s tímto návodem.

Tento návod poskytuje informace, které jsou nezbytné pro řádnou instalaci a/nebo provoz nápojového centra. Nedostatečná instalace a/nebo nesprávný provoz či údržba povedou k neuspokojivému výkonu a možné závadě.

Výrobce nepřijímá žádnou odpovědnost za jakékoli zranění nebo poškození výrobku vyplývající z následujících:

- Nesprávné sestavení nebo připojení včetně nadměrného napětí
- Nesprávná údržba nebo použití jiných náhradních dílů než původních dílů dodaných výrobcem
- Změna výrobku bez výslovného souhlasu výrobce

- Použití k jiným účelům, než jsou popsány v tomto návodu

Společnost Dometic si vyhrazuje právo změnit vzhled a specifikace výrobku.

6 Technický popis

Přehled: obr. **3**, strana 5

Položka	Označení
1	Rukojeť tyče na ručníky
2	Rotačně lisovaný zásobník na led
3	Prostor pro suché skladování
4	Přívodní kabel
5	Nápojové centrum MoBar 51SZAC: včetně 2 dřevěných polic MoBar 100DZAC: včetně 2 dřevěných polic a 1 kovové police
6	Pouze MoBar 550S: Zásuvka pro suché skladování

Modely Dometic MoBar 300S a MoBar 550S jsou vyrobené z nerezové oceli a jsou odolné vůči všem povětrnostním vlivům a podmínkám na společenských událostech s vyšším počtem lidí. Kolečka jsou určena pro použití s vysokým zatížením. Rotačně lisovaný zásobník na led udržuje nápoje studené.

Příruční přihrádku a postranní stolek lze oddělit.

Pro co nejehospodárnější spotřebu energie nastavte teplotu co nejbližze okolní teplotě.

Prostor pro uchovávání v chladu má následující prvky:

- Tlačítka snímače
- Automatické rozmrazování
- Dvířka nepropouštějící UV záření
- Ventilátor k udržování stálého vnitřního klimatu
- Odnímatelné police pro uchovávání lahví
- Vnitřní osvětlení LED
- Funkce paměti teploty: Nastavená teplota zůstane uložena i po vypnutí přístroje.
- Kontrola teploty: Pokud se teplota výrazně liší od nastavených hodnot, zazní výstražný tón bliká ukazatel teploty



- **MoBar51SZAC:**
 - Objem umožňující uložení až 19 standardních lahví na víno nebo až 70 standardních 0,33l plechovek
 - Zóna s nastavitelnou teplotou (2 °C až 20 °C (36 °F až 68 °F))
- **MoBar100DZAC:**
 - Objem umožňující uložení až 39 standardních lahví na víno nebo až 155 standardních 0,33l plechovek
 - Dvě samostatné zóny s nastavitelnou teplotou (obě s nastavením 5 °C až 20 °C (41 °F až 68 °F))

Dolní teplotní zóna  je ideální k uchovávání bílého a červeného vína.





Horní teplotní zóna  se hodí k uchovávání šampaňského, bílého vína a různých nápojů, například vody, piva atd.











POZNÁMKA – Pouze MoBar100DZAC

- Teplota **dolní** teplotní zóny  musí být vždy stejná nebo vyšší než teplota **horní** zóny .
- Příklad funguje nejlépe, pokud je rozdíl teplot mezi oběma zónami alespoň 4 °C (7 °F).

Ovládací panel modelu MoBar 51SZAC

Č. na obr. 4 , strana 6	Symbol	Popis
1		Zapnutí/vypnutí
2		Zapnutí nebo vypnutí vnitřního osvětlení
3	–	Indikace aktuální teploty
4		Zvýšení nastavené teploty o 1 °C nebo 1 °F
5		Snížení nastavené teploty o 1 °C nebo 1 °F

Ovládací panel modelu MoBar 100DZAC

Č. na obr. 5 , strana 6	Symbol	Popis
1		Zapnutí/vypnutí
2		Zvýšení nastavené teploty horní teplotní zóny o 1 °C nebo 1 °F
3		Snížení nastavené teploty horní teplotní zóny o 1 °C nebo 1 °F
4		Indikace aktuální teploty horní zóny
5		Indikace aktuální teploty dolní zóny
6		Zvýšení nastavené teploty dolní teplotní zóny o 1 °C nebo 1 °F
7		Snížení nastavené teploty dolní teplotní zóny o 1 °C nebo 1 °F
8		Zapnutí nebo vypnutí vnitřního osvětlení

7 Montáž rukojetí

- ▶ Postupujte podle obrázku (obr. **6**, strana 7).

8 Obsluha

8.1 Tipy k úspoře energie

- Neotevírejte nápojové centrum častěji, než je nezbytně nutné.
- Nenechávejte dvířka nápojového centra otevřená déle, než je nutné.
- Pravidelně čistěte kondenzátor od nečistot a prachu.

8.2 Poznámky k umístění přístroje

- Tento přístroj by neměl být vystaven přímému slunečnímu záření, protože by to mohlo vést ke zvýšené spotřebě energie.
- Podklad musí být vodorovný a dostatečně stabilní, aby unesl i zcela naplněný přístroj.
- Přístroj musí být dostatečně ventilovaný. Větrací štěrbinu na přední straně přístroje nesmí být blokovány.
- Přístroj je navržen k provozu při okolní teplotě od 0 °C do 38 °C (+32 °F do +100 °F).

8.3 Uchovávání lahví

- Nápoje uchovávejte pouze v uzavřených a stále těsnících lahvích a plechovkách.
- Přístroj nepřepřlňujte.
- Lahve ukládejte dle obrázku (obr. **7**, strana 7).
- Police nezakrývejte hliníkovou fólií ani jinými předměty, protože by to bránilo cirkulaci vzduchu.
- Po výpadku napájení nebo pokud byl přístroj vypnut, vyčkejte 3 až 5 minut, než jej znovu zapnete.

8.4 Provozování přístroje

- ▶ Montáž nebo vytažení příruční přihrádky (obr. **8**, strana 8).
- ▶ Montáž nebo oddělení postranního stolku (příslušenství pro MoBar 550S) (obr. **9**, strana 9).
- ▶ Používání rotačně lisovaného zásobníku na led (obr. **10**, strana 10).
- ▶ Vyprázdnění rotačně lisovaného zásobníku na led (obr. **11**, strana 11).
- ▶ Připojení k elektrickému napájení (obr. **12**, strana 12).
- ▶ Zapnutí/vypnutí nápojového centra (obr. **13**, strana 12).
- ▶ Zapnutí/vypnutí světla při zavřených dvířkách (obr. **14**, strana 12).

MoBar 51SZAC: Osvětlení můžete nastavit tak, aby bylo vždy zapnuté či vypnuté nezávisle na tom, zda jsou dvířka otevřená nebo zavřená.

MoBar 100DZAC: Osvětlení je vždy zapnuté, když jsou dvířka otevřená.

- ▶ **Pouze MoBar 51SZAC:** Zapnutí/vypnutí světla při nezávisle na otevřených nebo zavřených dvířkách (obr. **15**, strana 13).
- ▶ Přepínání jednotek teploty (°C/°F) (obr. **16**, strana 13).
- ▶ Změna teploty (obr. **17**, strana 14).
- ▶ Indikace nastavené teploty (obr. **18**, strana 15).
- ▶ Vyjmutí polic (obr. **19**, strana 15).

9 Čištění a péče



UPOZORNĚNÍ!

Před čištěním a údržbou vždy přístroj odpojte od síťové zásuvky.



POZOR!

- Přístroj nikdy nečistěte pod tekoucí vodou nebo ve znečištěné vodě. K čištění nepoužívejte čisticí písky nebo tvrdé předměty, protože by mohlo dojít k poškození přístroje.
- Zajistěte, aby nebyly větrací a odvodňovací otvory přístroje zaprášené a znečištěné. Tím může být teplo vznikající za provozu odváděno a nedojde k poškození přístroje.

9.1 Údržba a čištění

- ▶ Police vyčistěte mírným čisticím prostředkem.
- ▶ Ovládací panel otřete mírně zvlhčeným hadříkem.
- ▶ Vnější povrch přístroje očistěte navlhčeným hadříkem a jemným čisticím prostředkem. Poté jej otřete hadříkem navlhčeným čistou vodou a povrch vytřete dosucha hadříkem.
- ▶ **Pouze model MoBar 550:** Občas vyčistěte kolektor vody uvnitř.

9.2 Zazimování, dlouhodobé skladování

Při poklesu nejnižší denní teploty pod 0 °C/+32 °F doporučujeme provést zazimování přístroje.

1. Vypněte přístroj.
2. Odpojte přístroj od elektrického napájení.
3. Vyjměte veškerý obsah.
4. Zkontrolujte, zda se na přístroji nenacházejí nějaké praskliny nebo štěrby, v nichž by se mohly usazovat nečistoty.
5. Všechny vnitřní plochy otřete antibakteriálním čističem. Poté všechny vnitřní povrchy umyjte čistou vodou, abyste odstranili zbytky chemikálií.
6. Těsnění dvířek důkladně vyčistěte antibakteriálním čističem. Poté jej umyjte čistou vodou, abyste odstranili zbytky chemikálií.
7. Vnější plášť důkladně vyčistěte čisticím prostředkem, který je vhodný pro nerezovou ocel. (Viz kap. „Péče o nerezovou ocel“ na straně 267).
Naneste na něj vrstvičku vosku na auta pro ochranu před vlhkostí a nečistotami, které by se jinak mohly na povrchu během zazimování usazovat.
8. Před zavřením dvířek nechte otevřený přístroj zcela vyschnout.
9. Přístroj skladujte na teplém místě ve vnitřních prostorách.

9.3 Péče o nerezovou ocel

Nerezová ocel je trvanlivý a velmi hygienický materiál, který je odolný vůči korozi. Nerez má kompaktní, neporézní povrch. Proto lze bakterie snadno odstranit čistěním povrchu.

Nerez ocel je odolná proti nárazům a odolává mechanickému namáhání a tepelným rázům. Použití, čištění nebo změny teploty nezpůsobují lomy nebo trhliny, ve kterých se mohou usazovat zárodky nebo nečistoty.

Prevence poškození



POZOR! Nebezpečí poškození

Navzdory svým vlastnostem se nerez ocel může měnit, poškodit nebo korodovat. Chcete-li tomu zabránit, dodržujte následující pokyny.

- Nepoužívejte čisticí prostředky obsahující chlor nebo sloučeniny chloru (chlorovodík / kyselina chlorovodíková, chlorová báze, odvápnovač atd.).
- Nepoužívejte čisticí prostředky na stříbrné předměty.
- Nepoužívejte brusné houby, kartáče ani lešticí kotouče vyrobené z jiných kovů nebo slitin (např. ocel, hliník, mosaz atd.). Rovněž nepoužívejte nástroje, které byly dříve použity ke zpracování nebo čištění jiných kovů nebo slitin. Obojí může poškrábat povrch, kontaminovat nerezovou ocel a způsobit neatraktivní skvrny. Brusné houby a kartáče z nerezové oceli lze používat, pokud nezanechávají škrábance.
- Na povrchu z nerezové oceli nenechávejte po delší dobu ležet kovové předměty (plechovky, předměty pro každodenní použití atd.) ani žíravé zbytky potravin (cola, citron / kyselina citrónová, rajčata, víno, sůl atd.), protože by to způsobilo riziko kontaktní koroze na povrchu.
- Během činností v okolí, při nichž mohou vznikat hobliny nebo nečistoty, zakryjte povrchy z nerezové oceli.

Péče a čištění



VÝSTRAHA! Nebezpečí ohrožení zdraví

Mnoho čisticích prostředků (např. aceton, ethylalkohol) může být hořlavých, žíravých a nebezpečných.

Před jejich použitím si vždy přečtěte informace na obalu (zejména bezpečnostní pokyny).

- Povrch z nerezové oceli pravidelně a ihned po znečištění vyčistěte.
- Obecně stačí povrch z nerezové oceli očistit teplou vodou a běžným mycím prostředkem na nádobí, poté opláchnout velkým množstvím vody a osušit měkkým hadříkem.
Poznámka: Povrch je nutné osušit, protože voda může zanechávat zbytky (vodní kámen).
- Povrchy z nerezové oceli nejsou žádným způsobem dotčeny častým čištěním, a proto je možné je bez problémů čistit libovolně často.

10 Odstraňování poruch a závad

Nedokážete-li vyřešit problém sami, obraťte se na zákaznický servis (viz zadní strana).

Problém	Možná příčina	Náprava
Přístroj nefunguje.	Přístroj není připojen k elektrické síti.	Připojte přístroj.
	Přístroj je vypnutý	Zapněte přístroj.
	Okruh přerušil jistič nebo pojistka.	Zapněte jistič nebo vyměňte pojistku.
Přístroj dostatečně nechladí.	Teplota není správně nastavena.	Zkontrolujte nastavenou teplotu.
	Okolní teplota může vyžadovat vyšší teplotní nastavení.	Nastavte vyšší teplotu.
	Opakované otevírání dvířek.	Neotevírejte dveře častěji, než je to nutné.
	Dvířka nejsou správně uzavřena.	Zavřete dveře správně.
	Těsnění dvířek hermeticky nepřiléhá.	Zkontrolujte, vyčistěte nebo vyměňte těsnění dveří.
Přístroj se sám zapíná a vypíná.	Přístroj byl nedávno doplněn novými lahvemi.	Nechte přístroj chvíli pracovat, dokud nebude dosaženo nastavené teploty.
	Opakované otevírání dvířek.	Neotevírejte dveře častěji, než je to nutné.
	Dvířka nejsou správně uzavřena.	Zavřete dveře správně.
	Těsnění dvířek hermeticky nepřiléhá.	Zkontrolujte, vyčistěte nebo vyměňte těsnění dveří.
Nefunguje osvětlení.	Přístroj není připojen k elektrické síti.	Připojte přístroj.
	Okruh přerušil jistič nebo pojistka.	Zapněte jistič nebo vyměňte pojistku.
	Osvětlení je vypnuté na ovládacím panelu.	Zapněte osvětlení.

Problém	Možná příčina	Náprava
Zařízení působí hlučným dojmem.	Hluk je patrně způsoben chladivem, což je normální. Na konci každého cyklu zaznamenáte zvuk proudícího chladivo. Při teplotních výkyvech dochází ke smršťování či rozpínání vnitřních stěn, které může provázet praskavý zvuk. Vysoká okolní teplota vede k neustálému provozu kompresoru, který může být dosti hlučný.	
Dveře se správně nezavírají.	Znečištěné těsnění dvířek Nesprávná instalace polic	Vyčistěte těsnění dvířek. Police zkontrolujte a znovu je správně upevněte.
LED indikuje <i>E1</i> , <i>E2</i> nebo <i>E7</i> .	Teplotní snímač ventilátoru uvnitř přístroje vykazuje poruchu.	Opravu smí provést pouze certifikovaná provozovna zákaznického servisu.

11 Záruka

Na výrobek je poskytována záruka v souladu s platnými zákony. Pokud je výrobek vadný, obraťte se na svého prodejce nebo na pobočku výrobce ve vaší zemi (viz dometic.com/dealer).

K vyřízení opravy a záruky nezapomeňte spolu s výrobkem odeslat následující dokumenty:

- kopii účtenky s datem zakoupení,
- Důvod reklamace nebo popis závady

12 Likvidace

- Obalový materiál pokud možno zlikvidujte do vhodných recyklačních odpadních nádob.



Informace o likvidaci výrobku v souladu s platnými předpisy pro likvidaci vám sdělí místní recyklační středisko nebo specializovaný prodejce.

13 Technické údaje

	MoBar300S	MoBar550S
Napětí:	220–240 V/50 Hz	
Teplotní rozsah:	+2 °C až +20 °C / +36 °F až +68 °F	Každá zóna: +5 °C až +20 °C / +41 °F až +68 °F
Energetická třída účinnosti:	G	
Příkon:	98,55 kWh/rok	149,29 kWh/rok
Klimatická třída:	ST (+16 °C až +38 °C/+61 °F až +100 °F)	
Zamýšlená teplota okolního prostředí:	0 °C až +38 °C/+32 °F až +100 °F	
Hlukové emise:	39 dBA	41 dBA
Rozměry Š × H × V v mm/palcích (včetně rukojeti):	717 × 622 × 977 / 28,2 × 24,5 × 38,5	1249 × 622 × 977 / 49,2 × 24,5 × 38,5
Hmotnost:	69,3 kg / 153 lbs	113,4 kg / 250 lbs
Nápojové centrum:	MoBar51SZAC	MoBar100DZAC
Objem Standardní láhve na víno: Standardní 0,33l plechovky	max. 19 max. 70	max. 39 max. 155
Chladicí médium:	R600a	
Hmotnost:	22 g / 0,78 oz	28 g / 0,99 oz
Vysoký tlak:	220 psig	270 psig
Nízký tlak:	43 psig	105 psig

Další informace o výrobku jsou dostupné prostřednictvím QR kódu na energetickém štítku (viz obrázky) nebo na adrese eprel.ec.europa.eu.

A termék mindenkor szakszerű telepítése, használata és karbantartása érdekében kérjük figyelmesen olvassa el az ebben a termék kézikönyvben található utasításokat, irányleveket és figyelmeztetéseket, valamint mindig tartsa be ezeket. Ezt az útmutatót a termék közelében KELL tartani.

A termék használatba vételével Ön kijelenti hogy figyelmesen elolvasta az összes utasítást, iránylevet és figyelmeztetést, valamint megértette és elfogadja az itt leírt szerződési feltételeket. Ön elfogadja, hogy kizárólag a rendeltetésének megfelelő célra és a jelen termék kézikönyvben leírt útmutatásoknak, irányleveleknek és figyelmeztetéseknek, valamint a hatályos törvényeknek és szabályozásoknak megfelelően használja ezt a terméket. Az itt leírt utasítások és figyelmeztetések elolvasásának és betartásának elmulasztása saját és mások sérüléséhez, a termék vagy a közelben található más anyagi javak károsodásához vezethet. Ez a termék kézikönyv és a benne található utasítások, iránylevek és figyelmeztetések, valamint a kapcsolódó dokumentációk módosulhatnak és frissülhetnek. Naprakész termékinformációk érdekében kérjük látogasson el a következő honlapra: dometic.com.

Tartalomjegyzék

1	Szimbólumok magyarázata	273
2	Biztonsági útmutató	273
3	A csomag tartalma	276
4	Tartozékok	277
5	Rendeltetésszerű használat	278
6	Műszaki leírás	279
7	A fogantyúk felszerelése	281
8	Üzemeltetés	281
9	Tisztítás és karbantartás	283
10	Hibaelhárítás	285
11	Szavatosság	287
12	Ártalmatlanítás	287
13	Műszaki adatok	288

1 Szimbólumok magyarázata



FIGYELMEZTETÉS!

Biztonsági útmutatás: Veszélyes helyzetet jelöl, amely súlyos sérülést vagy halált okozhat, ha nem kerülik el.



VIGYÁZAT!

Biztonsági útmutatás: Veszélyes helyzetet jelöl, amely könnyű vagy mérsékelt sérülést okozhat, ha nem kerülik el.



FIGYELEM!

Olyan helyzetet jelöl, amely vagyoni kárt okozhat, ha nem kerülik el.



MEGJEGYZÉS

A termék kezelésére vonatkozó kiegészítő információk.

2 Biztonsági útmutató



FIGYELMEZTETÉS! Ezeknek a figyelmeztetéseknek a figyelmen kívül hagyása súlyos vagy halálos sérüléshez vezethet.

Áramütés miatti veszély

- Ha a készüléken látható sérülések vannak, akkor a készüléket nem szabad üzembe helyezni.
- Ha a hűtőkészülék csatlakozókábele megsérült, akkor a veszélyek elkerülése érdekében a gyártóval, a szervizzel vagy egy hasonlóan képzett szakemberrel kell kicseréltetni ezt.
- Javításokat csak szakemberek végezhetnek a készüléken. A helytelen javítások jelentős veszélyeket okozhatnak.
- A következő esetekben a hűtőkészülék teljesen el van szigetelve az elektromos tápellátástól:
 - A készülék ki van húzva.
 - A fő biztosíték ki van kapcsolva.

- A földelt csatlakozóaljzat helytelen bekötése elektromos áramütést okozhat. Az Ön biztonsága érdekében ezt a készüléket megfelelően le kell földelni. Az áramütés kockázatának minimalizálása érdekében ennek a készüléknek a tápkábele három érintkezős dugasszal van ellátva, amely három érintkezős fali aljzatokkal kompatibilis. Semmilyen esetben se vágja le vagy távolítsa el a harmadik érintkezőt (földelés) a mellékelt tápkábelről. A személyes biztonság érdekében megfelelően földelni kell ezt a készüléket.
- Ne öntsön vizet a készülékre. Az elektromos alkatrészek meghibásodhatnak és áramütést okozhatnak.

Tűzveszély

- A készülék elhelyezésekor ügyeljen arra, hogy ne csípje be és ne károsítsa a tápkábelt.
- Ne helyezzen el több hordozható aljzatot vagy hordozható tápegységet a készülék hátsó részénél.
- A leolvasztási művelet felgyorsítására ne használjon mechanikus eszközöket vagy más anyagokat, kivéve, ha a gyártó ezt javasolja.
- Ne tegyen kárt a hűtőkörben.
Károsodás esetén:
 - Válassza le a készüléket az áramellátásról.
 - Kerülje a nyílt lángot és minden szikraforrást.
- A szivárgó hűtőközeg tűzveszélyes gáz-levegő keveréket képezhet a túl kicsi helyiségekben.

Egészségkárosodás veszélye

- A készüléket 8 év feletti gyermekek, valamint korlátozott fizikai, érzékelési és mentális képességű, illetve megfelelő tapasztalattal és tudással nem rendelkező személyek csak felügyelet mellett, illetve a készülék biztonságos használatát és az abból eredő veszélyeket megértve használhatják.
- A készülékkel gyerekek nem játszhatnak.
- A tisztítást és a felhasználói karbantartást felügyelet nélküli gyermekek nem végezhetik.
- A 3 és 8 év közötti gyermekek már kivehetnek és berakhatnak élelmi-szereket a hűtőkészülékekbe.

Robbanásveszély

- Tilos a hűtőkészülékben robbanékony anyagokat, például gyúlékony hajtógázt tartalmazó permetpalackokat tárolni.

Szikra és robbanás veszélye

- Ne használjon elektromos berendezéseket a készülék tárolórekeszeiben, kivéve ha ezek a gyártó által javasolt típusúak.



VIGYÁZAT! Ezeknek az előírásoknak a figyelmen kívül hagyása könnyű vagy mérsékelt sérüléshez vezethet.

Áramütés miatti veszély

- A hűtőkészülék üzembe helyezése előtt ügyeljen arra, hogy a vezeték és a dugasz száraz legyen.
- Válassza le a hűtőkészüléket az áramellátásról
 - minden tisztítás és ápolás előtt
 - minden használat után

Egészségkárosodás veszélye

- Ha hosszabb időszakokra kinyitja a hűtőkészüléket, azzal jelentősen megnövekedhet a hőmérséklet a készülék rekeszeiben.
- Tisztítsa meg rendszeresen az élelmiszerrel érintkező felületeket és a hozzáférhető lefolyórészeket.



FIGYELEM! Károsodás veszélye

- Ellenőrizze, hogy az ebben a kézikönyvben feltüntetett feszültségadatok egyeznek-e a rendelkezésre álló energiaellátással. A készülék károsodásának elkerülése érdekében egyeznie kell ezeknek az adatoknak. Bizonytalanság esetén forduljon egy szakképzett villanyszerelőhöz.
- A készülék tisztításához ne használjon gőztisztító berendezést. A gőz bejuthat az elektromos komponensekbe és rövidzárlatot okozhat.
- Ne helyezze a készüléket nedves területekre.
- A váltakozó áramú kábellel csatlakoztassa a hűtőkészüléket a váltakozó áramú tápellátáshoz.
- Soha ne húzza ki a csatlakozódugót a kábelnél fogva az aljzatból.
- Ne használjon a gyártó által nem javasolt tartozékot. Az ilyen tartozékok sérüléseket és anyagi károkat okozhat.
- Ne támaszkodjon a készülékre.
- Ne másszon fel a készülékre.
- De döntse meg a készüléket, különösen, ha az teljesen fel van töltve.

- A készüléket közvetlen napfénytől és hőforrásoktól (főzőlap, melegítő, radiátor, stb.) távol helyezze el. A közvetlen napfény károsíthatja az akrilbevonatot és a hőforrások növelhetik az áramfogyasztást. Az extrém hideg szintén a készülék teljesítményének romlását okozhatja.
- Igen párás időszakokban az üvegajtó külső felületén kondenzáció jelenhet meg. A páratartalom csökkenésével a kondenzáció eltűnik.
- Az első használat előtt tisztítsa meg a hűtőkészülék belső részét (lásd: „Tisztítás és karbantartás” fejj., 283. oldal). Miután a végleges helyére tette a készüléket, a hűtőközeg elrendeződése érdekében várjon 1–1,5 órát, mielőtt csatlakoztatja a készüléket az áramellátáshoz.

3 A csomag tartalma

3.1 MoBar300S

Pozíció itt: 1. ábra, 3. oldal		
	Leírás	Mennyiség
1	MoBar51SZAC italközpont	1
2	Tárolópult	1
3	Sín	1
4	Vágódeszka	1
5	Törlőkendő-tartó	1
6	Ajtófogantyú	1
7	Kulcs	2

3.2 MoBar550S

Pozíció itt: 2. ábra, 4. oldal		
	Leírás	Mennyiség
1	MoBar100DZAC italközpont	1
2	Felszolgálótálca	1
3	Vágódeszka	1
4	Sín	1
5	Jégkockatartó	1
6	Törlőkendő-tartó	1
7	Ajtófogantyú	1
8	Kulcs	2

4 Tartozékok

Tartozékként kapható (a kiszállított csomag nem tartalmazza):

Leírás	Cikksz.
MoBar300/550 SR sín	9600028662
MoBar300/550 EXT tárolópult vágódeszkával	9600028666
MoBar300 PC védőborítás	9600028674
MoBar550S PC védőborítás	9600028676
MoBar CB vágódeszka	9600028668
MoBar ST felszolgálótálca	9600028670
MoBar FIC jégkockatartó	9600029366

A tartozékokra vonatkozó további kérdésekkel kérjük forduljon a szervizpartnerhez.

5 Rendeltetésszerű használat

Az italtároló készülék (másnéven italközpont) kizárólag italok tárolására és megfelelő hőmérsékleten tartására alkalmazható. Mobil kültéri italközpontként használható.

Az italközpont nem alkalmas beépített készülékként történő használatra.

Az italközpont kizárólag italok tárolására használható.

- A készülékben csak lezárt és még felbontatlan palackokat szabad tárolni.
- Az italközpont gyógyszerek tárolására, vagy élelmiszerek fagyasztására nem alkalmas.

Ez az italközpont az itt leírt utasításoknak megfelelő rendeltetésszerű használatra alkalmas.

Ez a kézikönyv olyan információkat nyújt, amelyek az italközpont szakszerű telepítéséhez és/vagy üzemeltetéséhez szükségesek. A hibás telepítés és/vagy a szakszerűtlen üzemeltetés vagy karbantartás elégtelen teljesítményhez és potenciálisan meghibásodáshoz vezethet.

A gyártó nem vállal felelősséget a termék olyan károsodásáért, vagy sérülésekért, amelyek a következőkre vezethetők vissza:

- Hibás összeszerelés vagy csatlakoztatás, ideértve a túlfeszültséget is
- Helytelen karbantartás, vagy a gyártó által szállított eredeti cserealkatrészekből eltérő cserealkatrészek használata
- a termék kifejezett gyártói engedély nélküli módosítása
- Az útmutatóban leírt céloktól eltérő felhasználás

A Dometic fenntartja a termék megjelenésének és specifikációjának módosítására vonatkozó jogát.

6 Műszaki leírás

Áttekintés: **3**. ábra, 5. oldal

Tétel	Megnevezés
1	Törülőkendő-tartó
2	Jégkockatároló rekesz
3	Száraz tárolószekrény
4	Csatlakozókábel
5	Italközpont MoBar 51SZAC: 2 fa polcot tartalmaz MoBar 100DZAC: 2 fa polcot és 1 fém polcot tartalmaz
6	Csak MoBar 550S: Száraz tárolórekesz szekrény

A Dometic MoBar 300S és a MoBar 550S modellek rozsdamentes acélból készültek, és ellenállnak az időjárási viszonyok mindegyikének és a zsúfolt rendezvények körülményeinek. A kerekeket erős igénybevételre terveztük. A jégkockatároló rekesz hidegen tartja az italokat.



A sín és a tárolópult levehető.

A leggazdaságosabb energiafogyasztás elérése érdekében a hőmérsékletet a környezeti hőmérséklethez a lehető legközelebb állítsa be.

A hidegtároló a következő funkciókkal rendelkezik:



- Érzékelő gombok
- Automatikus leolvasztás
- UV-álló ajtó
- Ventilátor az állandó belső klíma fenntartása érdekében
- Levehető tárolópolcok palackok tárolásához
- LED belső világítás
- Hőmérséklet memóriafunkció: a beállított hőmérsékletet a készülék kikapcsolt állapotban is tárolja.
- Hőmérséklet-felügyelet: figyelmeztető hang szólal meg és a hőmérséklet-kijelző villog, ha egy zóna belső hőmérséklete jelentősen eltér a beállított hőmérséklet-től

- **MoBar51SZAC:**
 - Maximum 19 szabványos borospalack és maximum 70 szabványos 0,33 literes doboz befogadására elegendő kapacitás
 - Beállítható hőmérséklet zóna (2 °C és 20 °C között (36 °F és 68 °F között))
- **MoBar100DZAC:**
 - Maximum 39 szabványos borospalack és maximum 155 szabványos 0,33 literes doboz befogadására elegendő kapacitás
 - Két külön beállítható hőmérsékletzóna (5 °C és 20 °C között (41 °F és 68 °F között) egyenként)





Az **alsó** hőmérsékletzóna  ideális fehérbor és vörösbor tárolására.
A **felső** hőmérsékletzóna  pezsgő, fehérbor és egyéb italok, például víz, sör stb. tárolására alkalmas.











MEGJEGYZÉS – Csak MoBar100DZAC

- Az **alsó** hőmérsékletzóna  hőmérsékletének mindig ugyanakkorának vagy magasabbnak kell lennie, mint a **felső** hőmérsékletzóna hőmérséklete .
- A készülék akkor működik a leghatékonyabban, ha a két zóna közötti hőmérsékletkülönbség legalább 4 °C (7 °F).

MoBar51SZAC kezelőpanel

Sz. itt: 4. ábra , 6. oldal	Szimbólum	Leírás
1		Be-, vagy kikapcsolás
2		Be- vagy kikapcsolja a belső világítást
3	–	Az aktuális hőmérsékletet jelzi
4		A beállított hőmérsékletet növeli 1 °C-kal vagy 1 °F-kal
5		A beállított hőmérsékletet csökkenti 1 °C-kal vagy 1 °F-kal

MoBar100DZAC kezelőpanel

Sz. itt: 5. ábra , 6. oldal	Szimbólum	Leírás
1		Be-, vagy kikapcsolás
2		A felső hőmérsékletzóna beállított hőmérsékletét növeli 1 °C-kal vagy 1 °F-kal
3		A felső hőmérsékletzóna beállított hőmérsékletét csökkenti 1 °C-kal vagy 1 °F-kal
4		A felső zóna hőmérsékletét jelzi
5		Az alsó zóna hőmérsékletét jelzi
6		Az alsó hőmérsékletzóna beállított hőmérsékletét növeli 1 °C-kal vagy 1 °F-kal
7		Az alsó hőmérsékletzóna beállított hőmérsékletét csökkenti 1 °C-kal vagy 1 °F-kal
8		Be- vagy kikapcsolja a belső világítást

7 A fogantyúk felszerelése

► Az ábrán bemutatott módon járjon el (**6.** ábra, 7. oldal).

8 Üzemeltetés

8.1 Energiatakarékosági tippek

- Ne nyissa ki az italközpontot a szükségesnél gyakrabban.
- Ne hagyja nyitva az italközpont ajtaját a szükségesnél hosszabb ideig.
- Rendszeres időközönként tisztítsa meg a kondenzátort a portól és szennyeződésektől.

8.2 Hellyel kapcsolatos megjegyzés

- Ne tegye ki a készüléket közvetlen napfénynek, mivel ez magasabb áramfogyasztáshoz vezethet.
- A padlózat sík és megfelelő teherbírású kell hogy legyen a teljesen feltöltött készülék megtartásához.
- A készülék megfelelő levegőáramlást igényel. A készülék első részén található szellőzőnyílásokat nem szabad letakarni.
- A készülék a következő hőmérséklettartományban történő használatra alkalmas: 0 °C és +38 °C között (+32 °F és +100 °F között).

8.3 Palackok tárolása

- Csak olyan palackokat és dobozokat tároljon, amelyek zárva vannak és még felbontatlanok.
- Ne töltse túl a készüléket.
- A palackokat a bemutatott módon tárolja (7. ábra, 7. oldal).
- Ne fedje le a polcokat alumínium fóliával vagy hasonló tárgyakkal, mivel ezek megakadályozhatják a levegő áramlását.
- Áramszünet után, vagy ha ki volt kapcsolva a készülék, a bekapcsolás előtt várjon 3 - 5 percet.

8.4 A készülék használata

- ▶ A sín felszerelése és leszerelése (8. ábra, 8. oldal).
- ▶ A tárolópult felszerelése és leszerelése (A MoBar 550S modell kiegészítője) (9. ábra, 9. oldal).
- ▶ A jégkockatároló rekesz használata (10. ábra, 10. oldal).
- ▶ A jégkockatároló rekesz kiürítése (11. ábra, 11. oldal).
- ▶ Csatlakoztatás az áramellátáshoz (12. ábra, 12. oldal).
- ▶ Az italközpont be/ki-kapcsolása (13. ábra, 12. oldal).
- ▶ A világítás be/ki-kapcsolása, amikor az ajtó be van zárva (14. ábra, 12. oldal).

MoBar 51SZAC: Beállíthatja, hogy a világítás az ajtó nyitásától vagy zárásától függetlenül mindig világítson.

MoBar 100DZAC: A világítás mindig üzemel, amikor nyitva van az ajtó.

- ▶ **Csak MoBar 51SZAC:** A világítás be/ki-kapcsolása függetlenül az ajtó nyitásától vagy zárásától (15. ábra, 13. oldal).
- ▶ A hőmérséklet mértékegységének (°C/°F) módosítása (16. ábra, 13. oldal).
- ▶ Hőmérséklet módosítása (17. ábra, 14. oldal).
- ▶ A beállított hőmérséklet kijelzése (18. ábra, 15. oldal).
- ▶ Tárolópolcok eltávolítása (19. ábra, 15. oldal).

9 Tisztítás és karbantartás



VIGYÁZAT!

Minden tisztítás és karbantartás előtt húzza ki a dugaszt.



FIGYELEM!

- A készüléket tilos folyó víz alatt vagy mosogatógépben tisztítani. Ne használjon a tisztításhoz dörzsölő hatású szereket vagy kemény tárgyakat, illetve súrolószivacsokat, mert azok károsíthatják a készüléket.
- Biztosítsa, hogy a készülék szellőzőnyílásai por- és szennyeződésmentesek legyenek, így a belül keletkező hő távozhat és a készülék nem károsodik.

9.1 Karbantartás és tisztítás

- ▶ Kímélő tisztítószerrel tisztítsa meg a polcokat.
- ▶ A vezérlőpanelt kissé benedvesített kendővel tisztítsa.
- ▶ Kissé benedvesített kendővel és kímélő tisztítószerrel mossa le a készülék külső részét. Majd törölje le tiszta vízzel és egy kendővel törölje szárazra a felületet.
- ▶ **Csal MoBar 550:** Alkalmanként tisztítsa ki a belső vízgűjtőt.

9.2 Téli felkészítés, hosszú távú tárolás

Ha a legalacsonyabb napi környezeti hőmérséklet 0 °C/+32 °F alá csökken, akkor ajánlott elvégezni a téli felkészítést.

1. Kapcsolja ki a készüléket.
2. Válassza le a készüléket az áramellátásról.
3. Távolítsa el belőle az összes tartalmat.

4. Ellenőrizze a készüléken a repedésekben és a résekben felgyülemlt port és szennyeződést.
5. Antibakteriális tisztítószerrel törölje le a belső felületeket. Ezt követően a maradék vegyszer eltávolítása érdekében tiszta vízzel öblítse le a belső felületeket.
6. Antibakteriális tisztítószerrel alaposan tisztítsa meg az ajtó tömítést. Ezt követően a maradék vegyszer eltávolítása érdekében tiszta vízzel öblítse le.
7. Rozsdamentes acélhoz alkalmas tisztítószerrel tisztítsa meg a külső részt (lásd: „Rozsdamentes acél karbantartása” fejj., 284. oldal). Vigyen fel egy viaszréteget, amely megvédi a készüléket a szennyeződés, a por és a törmelék felületeken való felhalmozódása által okozott foltoktól a téli időszakban.
8. A készülék teljes kiszáradása érdekében az ajtó zárása előtt hagyja nyitva az ajtót.
9. A készüléket beltérben, meleg helyen tárolja.

9.3 Rozsdamentes acél karbantartása

A rozsdamentes acél tartós, korrózióálló és nagyon higiénikus anyag. A rozsdamentes acél kompakt, nem porózus felülettel rendelkezik. Ezért a felület megtisztításával könnyedén eltávolíthatók a baktériumok.

A rozsdamentes acél rezgésálló és ellenáll a mechanikai igénybevételnek, valamint a hőstressznek. A használat, a tisztítás vagy a hőmérsékletingadozás nem okoz benne töréseket vagy repedéseket, amelyekben megtelepedhetnek a kórokozók, vagy lerakódhatnak a szennyeződések.

Károsodás elkerülése



FIGYELEM! Károsodás veszélye

Tulajdonságai ellenére a rozsdamentes acél is megváltozhat, károsodhat vagy korrodálódhat. Ennek elkerülése érdekében tartsa be a következő útmutatásokat.

- Ne használjon olyan tisztítószereket, amelyek klórt vagy klórvegyületeket tartalmaznak (hidrogén-klorid/hidroklorosav, klórbázis, vízkőoldók stb.).
- Ne használjon ezüst tárgyakhoz való tisztítószereket.

- Ne használjon más anyagokból vagy ötvözetekből (pl. acélból, alumíniumból, rézből, stb.) készült dörzsszivacsokat, keféket vagy polírozótárcsákat. Ne alkalmazzon olyan szerszámokat sem, amelyeket korábban fémek vagy ötvözetek megmunkálására vagy tisztítására használtak. Ezek mindegyike megkarcolhatja a felületet, szennyezheti a rozsdamentes acélt és nem esztétikus foltokat okozhat. Amennyiben ezek nem karcolnak, használhat rozsdamentes acélból készült dörzsszivacsokat és keféket.
- Rozsdamentes acél felületeken ne hagyjon hosszabb ideig fém tárgyakat (dobozok, napi használati cikkek, stb.) vagy maró hatású ételmaradékokat (kóla, citrom / citromsav, paradicsom, bor, só stb.), mivel ezek kontakt korróziót okozhatnak.
- A közelben folytatott, hulladékot és szennyeződést okozó tevékenységek során takarja le a rozsdamentes acél felületeket.

Ápolás és tisztítás



FIGYELMEZTETÉS! Egészségkárosodás veszélye

Számos tisztítószer (pl. aceton, etilalkohol) gyúlékony, korrózív és veszélyes lehet.

Ezek használata **előtt** minden esetben olvassa el a csomagoláson található információkat (különösen a biztonsági útmutatásokat).

- Rendszeresen és szennyeződés esetén tisztítsa meg a rozsdamentes acél felületet.
- Alapvetően elegendő meleg vízzel és normál mosogatószerrel megtisztítani a rozsdamentes acél felületet, ezt követően öblítse le bő vízzel, és törölje le egy puha kendővel.
Megjegyzés: Fontos a felület szárazra törlése, mivel a víz nyomot hagyhat (vízkő).
- A rozsdamentes felületeket egyáltalán nem károsítja a gyakori tisztítás, ezért ezek tetszőleges alkalommal problémamentesen tisztíthatók.

10 Hibaelhárítás

Ha saját maga nem tudja megoldani a problémát, kérjük vegye fel a kapcsolatot a vevőszolgálattal (lásd a hátoldalon).

Probléma	Lehetséges ok	Megoldás
A készülék nem működik.	A készülék nincs csatlakoztatva az elektromos hálózathoz	Csatlakoztassa a készüléket.
	Készülék kikapcsolva	Kapcsolja be a készüléket.
	A védőkapcsoló vagy egy biztosíték kioldott	Kapcsolja be a védőkapcsolót, vagy cserélje ki a biztosítékot.
A készülék nem elég hideg.	Nincs megfelelően beállítva a hőmérséklet	Ellenőrizze a beállított hőmérsékletet.
	A környezeti hőmérséklet miatt magasabb hőmérséklet beállítása lehet szükség	Állítson be magasabb hőmérsékletet.
	Túl gyakori ajtónyitás	Ne nyissa ki az ajtót a szükségesnél gyakrabban.
	Az ajtó nincs megfelelően bezárva	Zárja be megfelelően az ajtót.
	Az ajtó tömítés nem zár hermetikusan	Ellenőrizze és tisztítsa meg vagy cserélje ki az ajtó tömítést.
A készülék magától be és ki kapcsol.	A szekrényt nemrég új palackokkal töltötték fel	Hagyja üzemelni egy ideig a berendezést, amíg el nem éri a beállított hőmérsékletet.
	Túl gyakori ajtónyitás	Ne nyissa ki az ajtót a szükségesnél gyakrabban.
	Az ajtó nincs megfelelően bezárva	Zárja be megfelelően az ajtót.
	Az ajtó tömítés nem zár hermetikusan	Ellenőrizze és tisztítsa meg vagy cserélje ki az ajtó tömítést.
A világítás nem működik.	A készülék nincs csatlakoztatva az elektromos hálózathoz	Csatlakoztassa a készüléket.
	A védőkapcsoló vagy egy biztosíték kioldott	Kapcsolja be a védőkapcsolót, vagy cserélje ki a biztosítékot.
	A vezérlőpanelen ki van kapcsolva a világítás	Kapcsolja be a világítást.

Probléma	Lehetséges ok	Megoldás
A készülék nagyon zajosan működik.	A zajt valószínűleg a hűtőközeg okozza, ez normális. Minden egyes ciklus végén zaj hallható, amelyet a hűtőközeg áramlása okoz. Hőmérsékletingadozás esetén a belső falak összehúzódása és kitágulása pattogó és recsegő hangot okozhat. A magas környezeti hőmérséklet miatt a kompresszor folyamatosan üzemel, amely sok zajjal jár.	
Az ajtó nem zár megfelelően.	Elszennyeződött az ajtótmítés Nincsenek megfelelően behelyezve a polcok	Tisztítsa meg az ajtótmítést. Ellenőrizze a polcokat és helyezze be ezeket újra megfelelően.
A LED ezt jelzi: E1 , E2 vagy E7 .	A készülékben lévő ventilátor hőmérséklet érzékelője hibát jelez	A javítást csak engedéllyel rendelkező vevőszolgálat végezheti.

11 Szavatosság

A termékre a törvény szerinti szavatossági időszak érvényes. Amennyiben a termék meghibásodott, lépjen kapcsolatba a kiskereskedővel, vagy a gyártó helyi képviselőjével (lásd: dometic.com/dealer).

A javításhoz, illetve a garancia intézéséhez a következő dokumentumokat kell mellékelnie a termék beküldésekor:

- A számla vásárlási dátummal rendelkező másolatát
- A reklamáció okát vagy a hibát tartalmazó leírást

12 Ártalmatlanítás

- ▶ A csomagolóanyagot lehetőség szerint a megfelelő szelektív hulladékgyűjtő tartályokba kell helyezni.



A termékre vonatkozó ártalmatlanítási előírásokról tájékozódjon a legközelebbi újrahasznosító központban vagy szakkereskedőjénél.

13 Műszaki adatok

	MoBar 300S	MoBar 550S
Feszültség:	220–240 V/50 Hz	
Hőmérséklet-tartomány:	+2 °C és +20 °C között / +36–68 °F	Egyes zónák: +5 °C és +20 °C között / +41–68 °F
Energiahatékonysági osztály:	G	
Teljesítményfelvétel:	98,55 kWh/év	149,29 kWh/év
Klímaosztály:	ST (+16 °C és +38 °C között / +61 °F és +100 °F között)	
Megcélzott használati környezeti hőmérséklet:	0 °C és +38 °C között / +32 °F és +100 °F között	
Zajkibocsátás:	39 dBA	41 dBA
Méreték (szélesség x mélység x magasság) mm / hüvelyk (fogantyúval együtt):	717 x 622 x 977/ 28,2 x 24,5 x 38,5	1249 x 622 x 977/ 49,2 x 24,5 x 38,5
Súly:	69,3 kg/153 lbs	113,4 kg/250 lbs
Italközpont:	MoBar51SZAC	MoBar100DZAC
Kapacitás Szabványos borospalackok: Szabványos 0,33 literes dobozok:	max. 19 max. 70	max. 39 max. 155
Hűtőközeg:	R600a	
Súly:	22 g/0,78 oz	28 g/0,99 oz
Magas nyomás:	220 psig	270 psig
Alacsony nyomás:	43 psig	105 psig

További termékinformációkat az ábrákon az energiacímkén található QR kód (lásd az ábrán) beolvasásával, vagy az eprel.ec.europa.eu honlapon kaphat.

يُرجى قراءة هذه التعليمات، والإرشادات، والتحذيرات الواردة في دليل المنتج المشار إليه واتباعها بعناية للتأكد من تركيب المنتج، واستخدامه، وصيانته بشكل صحيح في جميع الأوقات. يجب أن تُحفظ هذه التعليمات مع هذا المنتج.

باستخدام هذا المنتج، فلنك تؤكد بمقتضى ذلك أنك قد قرأت إخلاء المسؤولية المشار إليها، وكافة التعليمات، والإرشادات، والتحذيرات بعناية وأنك تفهم الشروط والأحكام وتوافق على الالتزام بها على النحو المنصوص عليه هنا. كما توافق على استخدام هذا المنتج فقط للغرض والاستعمال المقصود وفقاً للتعليمات، والإرشادات، والتحذيرات على النحو المنصوص عليه في دليل المنتج المشار إليه وكذلك وفقاً لجميع القوانين واللوائح المعمول بها. قد يؤدي عدم قراءة التعليمات والتحذيرات المنصوص عليها في هذه الوثيقة واتباعها إلى حدوث إصابة لك وللآخرين أو تلف منتجك أو تلف الممتلكات الأخرى الموجودة بالقرب منه. قد يخضع دليل المنتج المشار إليه، بما فيه من تعليمات وإرشادات وتحذيرات، والوثائق ذات الصلة للتغيير والتحديث. للحصول على أحدث معلومات عن المنتج، يُرجى زيارة dometic.com.

جدول المحتويات

1	شرح الرموز	289
2	تعليمات السلامة	290
3	محتويات التسليم	293
4	الملحقات	294
5	الاستخدام المقصود	294
6	الوصف التقني	295
7	تركيب المقابض	297
8	التشغيل	297
9	التنظيف والصيانة	299
10	استكشاف الأخطاء وإصلاحها	301
11	الضمان	302
12	التخلص من الجهاز	302
13	البيانات التقنية	303

1 شرح الرموز

تحذير!
إرشادات السلامة: تشير إلى وجود وضع خطير إذا لم يتم تجنبه، يمكن أن يؤدي إلى الوفاة أو حدوث إصابة خطيرة.



احتراس!
إرشادات السلامة: تشير إلى وجود وضع خطير إذا لم يتم تجنبه، يمكن أن يؤدي إلى حدوث إصابات بسيطة أو متوسطة.



تنبيه!

تشير إلى وجود وضع إذا لم يتم تجنبه، يمكن أن يؤدي إلى حدوث تلف الممتلكات.

**ملحوظة**

معلومات تكميلية لتشغيل المنتج.

**تعليمات السلامة****2**

تحذير! عدم الالتزام بهذه التحذيرات قد يسفر عنه الوفاة أو التعرض لإصابات خطيرة.

خطر التعرض إلى الصعق الكهربائي

- لا تقم بتشغيل الجهاز في حالة وجود آثار تلف واضحة به.
- في حالة تعرض كابل الطاقة بجهاز التبريد للتلف، يجب استبداله من قِبل الشركة المصنعة أو وكيل الخدمة أو من قِبل شخص مؤهل بالمستوى نفسه لتجنب مخاطر السلامة.
- ينبغي عدم إجراء إصلاحات على هذا الجهاز إلا على يد أشخاص مؤهلين. يمكن أن تؤدي الإصلاحات غير السليمة إلى حدوث مخاطر بالغة.
- لا يتم عزل جهاز التبريد تمامًا عن مصدر الكهرباء إلا في الحالات التالية:
 - فصل الجهاز عن مصدر الطاقة.
 - إيقاف مصدر التيار الرئيسي.
- قد يؤدي الاستخدام غير الصحيح للقابس الأرضي إلى خطر التعرض لصدمة كهربائية. يجب تأريض هذا الجهاز بطريقة صحيحة من أجل سلامتك. سلك الطاقة في هذا الجهاز مزود بمقبس ثلاثي الشوكات يتوافق مع مقابس الحائط القياسية ثلاثية الشوكات لتقليل احتمالية حدوث صدمة كهربائية.
- لا تقم تحت أي ظرف من الظروف بقطع أو إزالة الشوكة الثالثة (الأرضية) من سلك الطاقة المرفوق. من أجل السلامة الشخصية، يجب تأريض هذا الجهاز بطريقة صحيحة.
- لا ترش الماء على الجهاز. فقد يتسبب ذلك في تعطل الأجزاء الكهربائية مما يؤدي إلى حدوث صدمة كهربائية.

خطر حريق

- عند وضع الجهاز، احرص على أن يكون سلك التغذية الكهربائية غير عالق أو تالف.
- لا تضع المقبس متعدد المنافذ المتنقل أو مغذيات القدرة الكهربائية المتنقلة في خلفية الجهاز.
- لا تستخدم أي قطع ميكانيكية أو وسائط أخرى للتسريع من عملية إذابة الثلج، ما لم يوصى بهذا من قِبل الشركة المصنعة من أجل هذا الغرض.
- لا تلحق الضرر بدائرة التبريد.
 - في حالة أي تلف:
 - افصل الجهاز عن مصدر الطاقة.
 - تجنب اللهب المكشوف وأي شيء يُحدث شرارة.
- يمكن أن يشكل غاز التبريد المتسرب خليطًا من الغاز والهواء قابلاً للاشتعال في الغرف الصغيرة جدًا.

المخاطر الصحية

- يمكن استخدام هذا الجهاز بواسطة الأطفال عمر 8 سنوات وأكبر، أو الأشخاص الذين يعانون من إعاقة بدنية أو حسية أو عقلية، أو ليس لديهم الخبرة والمعرفة الكافية، طالما كان هناك إشراف عليهم أو تم إعطاؤهم التعليمات الخاصة باستخدام الجهاز بطريقة آمنة، وكانوا مدركين للأخطار التي يمكن التعرض لها.
- لا يُسمح للأطفال اللعب بالجهاز.
- لا يُسمح للأطفال القيام بأعمال التنظيف والصيانة دون إشراف.
- يُسمح للأطفال من عمر 3 وحتى 8 سنوات بتعبئة أجهزة التبريد وتفرغها.

خطر الانفجار

- تجنب التخزين داخل جهاز التبريد مواد قابلة للانفجار، مثل البخاخات التي تحتوي على وقود قابل للاشتعال.

خطر حدوث شرارة وانفجار

- لا تستخدم أي معدات كهربائية داخل حجرات التخزين للجهاز ما لم تكن من النوع الذي أوصت به الشركة المصنعة.

احتراس! إن عدم الالتزام بهذه التنبيهات يمكن أن يؤدي إلى حدوث إصابات بسيطة أو متوسطة.

خطر التعرض إلى الصعق الكهربائي

- تأكد قبل بدء التشغيل من جفاف جهاز التبريد وخط مصدر الطاقة والقايس.
- افصل جهاز التبريد عن مصدر الطاقة
- قبل كل عملية تنظيف وصيانة
- بعد كل استخدام

المخاطر الصحية

- يمكن أن يؤدي فتح جهاز التبريد لفترات طويلة إلى زيادة درجة حرارة أقسام الجهاز بصورة كبيرة.
- قم بانتظام بتنظيف الأسطح التي تلامس الأطعمة وأنظمة التصريف التي يمكن الوصول إليها.

تنبيه! خطر التلف

- تحقق من أن مواصفات الجهد الكهربائي الواردة في هذا الدليل متطابقة مع نظيرتها الخاصة بمصدر الطاقة. يجب أن تتطابق هذه البيانات لتجنب مخاطر تلف الجهاز. استشر فني كهرباء متخصصاً إذا كان لديك أي شك.
- لا تستخدم جهاز تنظيف بالبخار لتنظيف الجهاز. يمكن أن يصل البخار إلى المكونات الكهربائية ويسبب قصرًا في الدائرة الكهربائية.
- تجنب وضع الجهاز في المناطق الرطبة.
- قم بتوصيل جهاز التبريد بمصدر تيار متردد باستخدام كابل توصيل تيار متردد.
- تجنب مطلقاً فصل القايس من المقبس عن طريق شده من كابل الطاقة.



- لا تستخدم الملحقات التي لم توصي بها الشركة المصنّعة. يمكن أن يتسبب هذا في حدوث إصابة أو تلف في المواد.
- لا تتكئ على الجهاز.
- لا تصعد على الجهاز ولا تتسلق عليه.
- لا تقم بإمالة الجهاز، وخاصةً عندما يكون محملاً بالكامل.
- أبعد الجهاز عن ضوء الشمس المباشر ومصادر الحرارة (الموقد، السخان، الرادياتير، إلخ). قد يؤثر ضوء الشمس المباشر على طلاء الأكريليك وقد تزيد مصادر الحرارة من استهلاك الكهرباء. تؤدي درجات الحرارة المحيطة شديدة البرودة أيضاً إلى عدم عمل الجهاز بشكل صحيح.
- خلال فترات الرطوبة العالية، قد يظهر بعض التكثف على السطح الخارجي للباب الزجاجي. يزول هذا التكثيف عندما تنخفض مستويات الرطوبة.
- قبل الاستخدام لأول مرة، قم بتنظيف الجزء الداخلي من جهاز التبريد (انظر فصل „التنظيف والصيانة“ صفحة 299). انتظر لمدة ساعة واحدة أو ساعة ونصف بعد وضع الجهاز في موضعه النهائي حتى تستقر مادة التبريد قبل توصيل الجهاز بمصدر التيار الكهربائي.

3 محتويات التسليم

MoBar300S 3.1

الكمية	الوصف	العنصر في شكل 1، صفحة 3
1	مركز المشروبات MoBar51SZAC	1
1	طاولة التمديد	2
1	بار سريع	3
1	لوح تقطيع	4
1	مقبض قضيب المنشفة	5
1	مقبض الباب	6
2	مفتاح	7

MoBar550S 3.2

الكمية	الوصف	العنصر في شكل 2، صفحة 4
1	مركز المشروبات MoBar100DZAC	1
1	صينية تقديم	2
1	لوح تقطيع	3
1	بار سريع	4
1	وعاء الثلج والمقבלات الطازجة	5
1	مقبض قضيب المنشفة	6
1	مقبض الباب	7
2	مفتاح	8

4 الملحقات

أغراض متوفرة كملحقات (بعضها مدرج في محتويات التسليم):

الوصف	الرقم المرجعي
البار السريع MoBar 300/550 SR	9600028662
طاولة تمديد مشتملة على لوح تقطيع MoBar 300/550 EXT	9600028666
غطاء واقٍ MoBar300 PC	9600028674
غطاء واقٍ MoBar550S PC	9600028676
لوح تقطيع MoBar CB	9600028668
صينية تقديم MoBar ST	9600028670
وعاء الثلج والمقبلات الطازجة MoBar FIC	9600029366

إذا كانت لديك أسئلة متعلقة بالملحقات، فاتصل بشريك الخدمة المحلي.

5 الاستخدام المقصود

تم تخصيص جهاز تخزين المشروبات (المشار إليه أيضاً بمركز المشروبات) للاستخدام حصرياً في تخزين المشروبات والتجميد بدرجة حرارتها. وهو مخصص للاستخدامات الخارجية المتنقلة.

إن مركز المشروبات غير مخصص للاستخدام كجهاز مدمج.

تم تصميم مركز المشروبات لاستخدامات تخزين المشروبات.

- يمكن تخزين الزجاجات المغلقة والتي لا تزال مختومة فقط في الجهاز.
- إن مركز المشروبات غير مخصص لتخزين الأدوية أو لتجميد الأطعمة.

يناسب مركز المشروبات هذا الغرض والاستعمال المقصود منه فقط وفقاً لهذه التعليمات.

يوفر دليل التشغيل هذا معلومات ضرورية للتركيب و/أو التشغيل الصحيح لمركز المشروبات. سيؤدي سوء التركيب و/أو التشغيل الخاطئ والصيانة غير الصحيحة إلى أداء غير مرضي وعطل محتمل.

لا تتحمل الشركة المصنعة أي مسؤولية عن أي ضرر أو تلف بالمنتج ناتج عن:

- عملية التجميع أو التوصيل غير الصحيحة بما في ذلك الجهد الزائد
- صيانة غير صحيحة أو استخدام قطع غيار غير أصلية وغير مقدمة من الشركة المصنعة
- إجراء تعديلات على المنتج دون حصول على إذن صريح من الشركة المصنعة
- الاستخدام في أغراض أخرى خلاف الأغراض الموضحة في هذا الدليل

تحتفظ شركة Dometic بالحق في تغيير شكل المنتج ومواصفاته.

6 الوصف التقني

نظرة عامة: شكل 3، صفحة 5

العنصر	المسمى
1	مقبض قضيب المنشفة
2	سلة ثلج مقولبة
3	خزانة تخزين جاف
4	كابل توصيل
5	مركز المشروبات
	MoBar51SZAC : يتضمن رفين خشبيين
	MoBar100DZAC : يتضمن رفين خشبيين ورف معدني واحد
6	MoBar550S فقط: خزانة درج التخزين الجاف

البار Dometic MoBar300S والبار MoBar550S مصنوعان من الفولاذ المقاوم للصدأ ويمكنهما تحمل جميع الظروف الجوية ومناسبات الأعياد المزدهمة. العجلات مصممة لتحمل الاستخدام الشاق. تحافظ سلة الثلج المقولبة على برودة المشروبات.

يمكن فصل بار السرعة وطاولة التمديد.

لتحقيق أكبر قدر ممكن من استهلاك الطاقة اقتصاديًا، اضبط درجة الحرارة بالقرب من درجة الحرارة المحيطة قدر الإمكان.



يحتوي التخزين البارد على الميزات التالية:

- أزرار المستشعر
- إذابة الثلج تلقائيًا
- باب منيع للأشعة فوق البنفسجية
- مروحة للحفاظ على استقرار المناخ الداخلي
- أرفف تخزين قابلة للفصل لتخزين الزجاجات
- إضاءة LED داخلية
- وظيفة ذاكرة درجة الحرارة: يتم أيضًا حفظ درجة الحرارة المضبوطة عند إيقاف تشغيل الوحدة.
- شاشة درجة الحرارة: تنطلق إشارة تحذير وتومض شاشة درجة الحرارة إذا انحرقت درجة الحرارة الداخلية انحرافًا كبيرًا عن درجة الحرارة المضبوطة.



MoBar51SZAC

- تتسع حتى 19 زجاجة نبيذ قياسية أو ما يصل إلى 70 علبة مشروبات غازية قياسية (كانز) سعة 0.33 لتر
- منطقة درجة الحرارة قابلة للضبط (من 2 إلى 20 درجة مئوية (من 36 إلى 68 درجة فهرنهايت))





MoBar100DZAC

- تتسع حتى 39 زجاجة نبيذ قياسية أو ما يصل إلى 155 علبة مشروبات غازية قياسية (كانز) سعة 0.33 لتر
- منطقتا درجة حرارة قابلتان للضبط ومنفصلتان (من 5 إلى 20 درجة مئوية (من 41 إلى 68 درجة فهرنهايت) لكل منهما)
- منطقة درجة الحرارة المنخفضة هي منطقة  مثالية لتخزين النبيذ الأبيض والنبيذ الأحمر.
- منطقة درجة الحرارة المرتفعة هي منطقة  مناسبة لتخزين الشمبانيا والنبيذ الأبيض والمشروبات مثل الماء والبيرة إلخ.



ملحوظة- MoBar100DZAC فقط





- درجة حرارة منطقة درجة الحرارة المنخفضة  يجب أن تكون دائمًا بارتفاع درجة حرارة منطقة درجة الحرارة المرتفعة أو أعلى .
- يعمل الجهاز في أفضل حالاته إذا كان الاختلاف في درجة الحرارة بين المنطقتين لا يقل عن 4 درجات مئوية (7 درجات فهرنهايت).

لوحة تشغيل MoBar51SZAC

الوصف	الرمز	الرقم في شكل 4، صفحة 6
التشغيل أو إيقاف التشغيل		1
التشغيل أو إيقاف التشغيل للإضاءة الداخلية		2
تشير إلى درجة الحرارة الحالية	-	3
يزيد درجة الحرارة المضبوطة بمقدار درجة واحدة مئوية أو درجة واحدة فهرنهايت		4
يخفض درجة الحرارة المضبوطة بمقدار درجة واحدة مئوية أو درجة واحدة فهرنهايت		5

لوحة تشغيل MoBar100DZAC

الوصف	الرمز	الرقم في شكل 5، صفحة 6
التشغيل أو إيقاف التشغيل		1
يزيد درجة الحرارة المضبوطة الخاصة بمنطقة درجة الحرارة المرتفعة بمقدار درجة واحدة مئوية أو درجة واحدة فهرنهايت		2
يخفض درجة الحرارة المضبوطة الخاصة بمنطقة درجة الحرارة المرتفعة بمقدار درجة واحدة مئوية أو درجة واحدة فهرنهايت		3

الوصف	الرمز	الرقم في شكل 5، صفحة 6
يشير إلى درجة الحرارة الحالية الخاصة بالمنطقة المرتفعة		4
يشير إلى درجة الحرارة الحالية الخاصة بالمنطقة المنخفضة		5
يزيد درجة الحرارة المضبوطة الخاصة بمنطقة درجة الحرارة المنخفضة بمقدار درجة واحدة مئوية أو درجة واحدة فهرنهايت		6
يخفض درجة الحرارة المضبوطة الخاصة بمنطقة درجة الحرارة المنخفضة بمقدار درجة واحدة مئوية أو درجة واحدة فهرنهايت		7
التشغيل أو إيقاف التشغيل للإضاءة الداخلية		8

7 تركيب المقابض

► اتبع الخطوات التالية (شكل 6، صفحة 7).

8 التشغيل

8.1 نصائح لتوفير الطاقة

- لا تفتح مركز المشروبات أكثر من اللازم.
- لا تترك الباب مفتوحًا لفترة أطول من اللازم.
- نظّف الغبار والأوساخ من المكثّف على فترات منتظمة.

8.2 ملاحظات حول المكان

- يجب عدم تعريض الجهاز لأشعة الشمس المباشرة حيث قد يؤدي ذلك إلى زيادة استهلاك الطاقة.
- يجب أن تكون الأرض مستوية ومستقرة بدرجة كافية لتحمل الجهاز بكامل سعته.
- يجب أن يكون الجهاز جيد التهوية. يجب عدم إعاقة فتحات التهوية الموجودة في مقدمة الجهاز.
- هذا الجهاز مصمم للاستخدام في نطاق درجة حرارة محيطية يتراوح من 0 إلى +38 درجة مئوية (من 32+ إلى 100+ درجة فهرنهايت).

8.3 تخزين الزجاجات

- لا تخزن سوى الزجاجات والعلب المغلقة والتي ما تزال مغلقة.
- لا تضع في الجهاز أكثر من سعته.
- قم بتخزين الزجاجات كما هو موضح (شكل 7، صفحة 7).
- لا تغطِ الأرفف بورق الألمنيوم أو أي أشياء أخرى، لأن ذلك يعيق دوران الهواء.
- بعد انقطاع التيار الكهربائي أو في حالة إيقاف تشغيل الجهاز، انتظر من 3 إلى 5 دقائق قبل تشغيل الجهاز مرة أخرى.

8.4 تشغيل الجهاز

- تركيب بار السرعة أو فصله (شكل 8، صفحة 8).
- تركيب طاولة التمديد أو فصلها (ملحق لـ MoBar550S) (شكل 9، صفحة 9).
- استخدام سلة الثلج المقولبة (شكل 10، صفحة 10).
- تفريغ سلة الثلج المقولبة (شكل 11، صفحة 11).
- الاتصال بمصدر الطاقة (شكل 12، صفحة 12).
- تشغيل/إيقاف تشغيل مركز المشروبات (شكل 13، صفحة 12).
- تشغيل/إيقاف تشغيل الإضاءة عندما يكون الباب مغلقًا (شكل 14، صفحة 12).
- **MoBar51SZAC**: يمكنك ضبط أن تكون الإضاءة دائمًا قيد التشغيل أو قيد إيقاف التشغيل بشكل مستقل سواء كان الباب مفتوحًا أو مغلقًا.
- **MoBar100DZAC**: تعمل الإضاءة دائمًا عندما يكون الباب مفتوحًا.
- **MoBar51SZAC فقط**: تشغيل/إيقاف التشغيل الإضاءة بشكل مستقل سواء كان الباب مفتوحًا أو مغلقًا (شكل 15، صفحة 13).
- تغيير وحدة درجة الحرارة (درجة مئوية/درجة فهرنهايت) (شكل 16، صفحة 13).
- تغيير درجة الحرارة (شكل 17، صفحة 14).
- يشير إلى درجة الحرارة المضبوطة (شكل 18، صفحة 15).
- إزالة أرفف التخزين (شكل 19، صفحة 15).

9 التنظيف والصيانة

احتراس!

افصل مقبس الكهرباء دائماً قبل إجراء أعمال التنظيف والصيانة للجهاز.



تنبيه!

- تجنب مطلقاً تنظيف الجهاز تحت الماء الجاري أو في غسالة الأطباق. تجنب أثناء التنظيف استخدام أي مواد كاشطة أو أدوات حادة أو وسادات حافظه حيث من الممكن أن تتسبب في تلف الجهاز.
- تأكد من أن فتحات دخول وخروج الهواء في الجهاز خالية من أي أوساخ، حتى يتسنى تصريف الحرارة من الجزء الداخلي بدون تعريض الوحدة للتلف.



9.1 الصيانة والتنظيف

- نظف الأرفف بمنظف معتدل.
- امسح لوحة التحكم بقطعة قماش مبللة قليلاً.
- اغسل الجزء الخارجي من الجهاز بقطعة قماش مبللة قليلاً وباستخدام منظف معتدل. ثم امسحه بماء نظيف وجفف السطح باستخدام قطعة قماش.
- **MoBar 550 فقط:** قم من حين لآخر بتنظيف مجمع المياه بالداخل.

9.2 وضع فصل الشتاء، تخزين طويل الأجل

- يرصى باستخدام وضع فصل الشتاء عندما تكون أدنى درجة حرارة محيطية يومية أقل من 0 درجة مئوية/32+ درجة فهرنهايت.
1. أوقف تشغيل الجهاز.
 2. افصل الجهاز عن مصدر الطاقة.
 3. قم بإزالة جميع المحتويات.
 4. افحص الجهاز بحثاً عن أي شقوق أو تصدعات قد يكون بها أوساخ أو راسب.
 5. امسح جميع الأسطح الداخلية بمادة منظفة مضادة للبكتيريا. بعد ذلك، اشطف جميع الأسطح الداخلية بماء نظيف لإزالة أي مواد كيميائية متبقية.
 6. نظف حشية الباب جيداً باستخدام مادة منظفة مضادة للبكتيريا. بعد ذلك، اشطف الحشية بماء نظيف لإزالة أي مواد كيميائية متبقية.
 7. نظف السطح الخارجي جيداً باستخدام مادة منظفة معتمد استخدامها مع الفولاذ المقاوم للصدأ (انظر فصل "صيانة الفولاذ المقاوم للصدأ" صفحة 300).
 8. ضع طبقة من شمع السيارات لحماية السطح الخارجي من البقع الناجمة عن الرطوبة والأوساخ والرواسب التي قد تتراكم على الأسطح خلال فترة الشتاء.
 9. اترك الباب مفتوحاً حتى يجف الجهاز تماماً قبل إغلاق الباب.
 9. قم بتخزين الجهاز في مكان داخلي دافئ.

9.3 صيانة الفولاذ المقاوم للصدأ

الفولاذ المقاوم للصدأ مادة متينة ومقاومة للتآكل وصحية جدًا. يحتوي الفولاذ المقاوم للصدأ على سطح مضغوط خالي من المسام، ولذلك، يمكن إزالة البكتيريا بسهولة عن طريق تنظيف السطح.

الفولاذ المقاوم للصدأ مقاوم للصدمات ويتحمل الضغط الميكانيكي والصدمات الحرارية. لا يتسبب الاستخدام أو التنظيف أو تغيرات درجة الحرارة في حدوث تشققات أو كسور يمكن أن تترسب فيها الجراثيم أو الأوساخ.

تجنب التلف

تنبيه! خطر التلف



على الرغم من الخصائص التي يتميز بها الفولاذ المقاوم للصدأ، إلا أنه قد يتغير أو يتلف أو يتآكل. لتجنب ذلك، التزم بالتعليمات التالية.

- لا تستخدم مركبات التنظيف التي تحتوي على الكلور أو مركبات الكلور (كلوريد الهيدروجين/حمض الهيدروكلوريك، محلول كلور قاعدي، مزيل الترسبات، إلخ).
- لا تستخدم مركبات التنظيف مع الأشياء الفضية.
- لا تستخدم المواد الإسفنجية الكاشطة أو الفرشاة أو أقراص التلميع المصنوعة من معادن أو سبائك أخرى (مثل الصلب، والألومنيوم، والنحاس الأصفر، إلخ). كذلك لا تستخدم الأدوات التي سبق استخدامها في معالجة أو تنظيف المعادن أو السبائك الأخرى. فكلاهما يمكن أن يخدش السطح ويلوث الفولاذ المقاوم للصدأ ويسبب بقعًا غير جذابة. يمكن استخدام الإسفنج الكاشط والفرش المصنوعة من الفولاذ المقاوم للصدأ إذا لم تترك خشونة.
- لا تترك الأشياء المعدنية (العلب، مواد الاستخدام اليومي إلخ) أو بقايا الطعام الكاوية (الكولا، الليمون/حامض الستريك، الطماطم، النبيذ، الملح، إلخ) لفترة أطول على الأسطح المصنوعة من الفولاذ المقاوم للصدأ لأن ذلك قد يسبب تآكل السطح الملامس لها.
- قم بتغطية أسطح الفولاذ المقاوم للصدأ أثناء الأنشطة التي تحدث في المنطقة المجاورة والتي يمكن أن تسبب نشارة أو اتساخ.

العناية والتنظيف

تحذير! المخاطر الصحية



قد يكون العديد من مركبات التنظيف (مثل الأسيتون والكحول الإيثيلي) قابلاً للاشتعال وأكّال وشديد الخطورة. اقرأ دائماً المعلومات الموجودة على العبوة (خاصةً تعليمات السلامة) قبل استخدامها.

- نظف سطح الفولاذ المقاوم للصدأ بانتظام وفي أسرع وقت ممكن بعد اتساخه.
- بشكل عام، يكفي تنظيف سطح الفولاذ المقاوم للصدأ بالماء الدافئ ومنظف غسيل أطباق عادي، ثم اشطفه بعد ذلك بكمية كبيرة من الماء وجفّه بقطعة قماش ناعمة.
- **ملاحظة:** من الضروري تجفيف السطح لأن الماء قد يترك بقايا (ترسبات كلسية).
- لا تتأثر أسطح الفولاذ المقاوم للصدأ بأي حال من الأحوال بالتنظيف المتكرر، وبالتالي يمكن تنظيفها بأي عدد من المرات بدون أي مشكلات.

10 استكشاف الأخطاء وإصلاحها

إذا كنت غير قادر على حل المشكلة بنفسك، فاتصل بخدمة العملاء (انظر ظهر الورقة).

المشكلة	السبب المحتمل	الحل
الجهاز لا يعمل.	الجهاز غير متصل بمصدر طاقة	قم بتوصيل الجهاز.
	الجهاز في حالة إيقاف التشغيل	قم بتشغيل الجهاز.
	قاطع الدائرة مفتوح أو المنصهر تالف	قم بتشغيل قاطع الدائرة أو استبدل المنصهر.
الجهاز ليس باردًا بدرجة كافية.	لم يتم ضبط درجة الحرارة بشكل صحيح	تحقق من درجة الحرارة المضبوطة.
	قد تتطلب درجة الحرارة المحيطة إعداد درجة حرارة أعلى	اضبط درجة حرارة أعلى.
	يتم فتح الباب بشكل متكرر	لا تفتح الباب بشكل متكرر أكثر من اللازم.
	الباب غير مغلق بشكل صحيح	أغلق الباب بشكل صحيح.
	الباب غير مغلق بإحكام	افحص مانع تسرب الباب ونظفه أو استبدله.
يقوم الجهاز بالتشغيل وإيقاف تشغيل من تلقاء نفسه.	تم تزويد الخزانة مؤخرًا بزجاجات جديدة	اترك الجهاز يعمل لفترة من الوقت حتى يتم الوصول إلى درجة الحرارة المضبوطة.
	يتم فتح الباب بشكل متكرر	لا تفتح الباب بشكل متكرر أكثر من اللازم.
	الباب غير مغلق بشكل صحيح	أغلق الباب بشكل صحيح.
	الباب غير مغلق بإحكام	افحص مانع تسرب الباب ونظفه أو استبدله.
الإضاءة لا تعمل.	الجهاز غير متصل بمصدر طاقة	قم بتوصيل الجهاز.
	قاطع الدائرة مفتوح أو المنصهر تالف	قم بتشغيل قاطع الدائرة أو استبدل المنصهر.
	الإضاءة متوقفة في لوحة التحكم	قم بتشغيل الإضاءة.
الجهاز يُحدث الكثير من الضوضاء.	من المحتمل أن يكون سبب الضوضاء هو مادة التبريد، وهو أمر طبيعي. في نهاية كل دورة، سوف تسمع أصواتًا يصدرها تدفق مادة التبريد.	
	في حالة حدوث تقلبات في درجة الحرارة، فقد يتسبب تقلص الجدران الداخلية وتمدها في حدوث صوت التصدع.	
	يؤدي ارتفاع درجة الحرارة المحيطة إلى التشغيل المستمر للمكثف مما قد يؤدي إلى الكثير من الضوضاء.	

المشكلة	السبب المحتمل	الحل
الباب لا يغلق بشكل صحيح.	سدادة الباب متسخة	نظف سدادة الباب.
	الأرفف ليست مركبة بشكل صحيح	تحقق من الأرفف وأعد تركيبها بشكل صحيح.
تشير لمبة LED E1, E2 أو E7.	مستشعر درجة الحرارة للمروحة داخل الجهاز يُظهر خطأ	لا يمكن إجراء الإصلاحات إلا من قبل مركز خدمة عملاء متخصص.

11 الضمان

يتم تطبيق فترة الضمان القانونية. إذا كان المنتج معيباً، يُرجى الاتصال ببائع التجزئة أو بفرع الشركة المصنعة في بلدك (انظر dometic.com/dealer).

لتنفيذ إجراءات الإصلاح والضمان، يجب إرفاق المستندات التالية مع الجهاز:

- نسخة من الفاتورة مع تاريخ الشراء
- سبب الشكوى أو وصف للعطل

12 التخلص من الجهاز

➤ ضع مواد التعبئة والتغليف في الصناديق المناسبة الخاصة بالنفايات القابلة لإعادة التدوير كلما أمكن ذلك.

استشر مركز محلي لإعادة التدوير أو تاجر متخصص للحصول على تفاصيل حول كيفية التخلص من المنتج وفقاً للوائح التخلص المطبقة.



البيانات التقنية 13

MoBar550S	MoBar300S	
من 220 إلى 240 فولت/50 هرتز		الجهد الكهربائي:
كل منطقة: من 5+ إلى 20+ درجة مئوية/ 41+ درجة فهرنهايت إلى 68+ درجة فهرنهايت	من 2+ إلى 20+ درجة مئوية/ من 36+ درجة فهرنهايت إلى 68+ درجة فهرنهايت	درجة حرارة التبريد:
G		فئة كفاءة استهلاك الطاقة:
149.29 كيلو واط ساعة/السنة	98.55 كيلو واط ساعة/السنة	استهلاك الطاقة:
ST (من 16+ إلى 38+ درجة مئوية/61+ إلى 100+ درجة فهرنهايت)		فئة المناخ:
من 0 إلى 38+ درجة مئوية/32+ إلى 100+ درجة فهرنهايت		الاستخدام المقصود في درجة حرارة محيطية:
41 ديسيبيل (أ)	39 ديسيبيل (أ)	انبعاث الضوضاء:
1249 × 622 × 977 / 49.2 × 24.5 × 38.5	717 × 622 × 977 / 28.2 × 24.5 × 38.5	الأبعاد: عرض × عمق × ارتفاع بالمليمتر/بالبوصة (بما في ذلك المقبض):
113.4 كجم/250 رطل	69.3 كجم/153 رطل	الوزن:
MoBar 100DZAC	MoBar 51SZAC	مركز المشروبات:
الحد الأقصى 39 الحد الأقصى 155	الحد الأقصى 19 الحد الأقصى 70	السعة زجاجات النبيذ القياسية: علب المشروبات غازية القياسية سعة 0.33 لتر:
R600a		مادة التبريد:
28 جرام/0.99 أونصة	22 جرام/0.78 أونصة	الكتلة:
270 رطل لكل بوصة مربعة	220 رطل لكل بوصة مربعة	الضغط المرتفع:
105 رطل لكل بوصة مربعة	43 رطل لكل بوصة مربعة	الضغط المنخفض:

لمزيد من المعلومات حول المنتج، يمكن الوصول إليها عبر رمز QR الموجود على ملصق الطاقة (راجع الأشكال) أو عبر الموقع eprel.ec.europa.eu.



dometic.com

**YOUR LOCAL
DEALER**

dometic.com/dealer

**YOUR LOCAL
SUPPORT**

dometic.com/contact

**YOUR LOCAL
SALES OFFICE**

dometic.com/sales-offices

A complete list of Dometic companies, which comprise the Dometic Group, can be found in the public filings of:
DOMETIC GROUP AB Hemvärnsgatan 15 SE-17154 Solna Sweden